



tecnolite®

LA LUZ ES TUYA



DAMOS  
LUZ A TUS  
**IDEAS**

COVITEG  
CATÁLOGO 2022

tecnolite®  
LA LUZ ES TUYA

# CONTENIDO

- 3 CÓMO LEER EL CATÁLOGO
- 4 TABLA DE EQUIVALENCIAS
- 5 ÍNDICE POR CÓDIGO
- 9 ÍNDICE POR NOMBRE

- 13 TECNOLITE CONNECT
- 16 MI SMART HOME
- 17 SEGURIDAD
  - 17 Alarmas
  - 17 Sensores
  - 17 Cerradura
- 18 MONITOREO
  - 18 Cámara
  - 19 Timbre
  - 19 Chicharra

- 20 CONFORT
  - 20 Estilo De Vida
  - 20 Controles
  - 20 Tira LED TV
- 21 MASCOTAS
  - 21 Cuidado
- 22 ENERGÍA Y CONTROL
  - 22 Contactos
  - 23 Controles
  - 24 Apagadores

- 27 ILUMINACIÓN
- 27 LÁMPARAS
  - 27 Acento
  - 28 Luz General
  - 29 Filamento
- 30 INTERIOR
  - 30 Comercial
  - 33 Hospitalidad
  - 35 Oficina
  - 36 Tira LED
- 37 EXTERIOR
  - 37 Hospitalidad
  - 37 Arquitectónico

PÁGINA

3

## 41 INTERIOR

### 43 COMERCIAL

- 43 EMPOTRADOS LED
  - 43 Acento sin marco
  - 47 Acento
  - 55 Luz general
  - 63 A prueba de vapor
- 64 EMPOTRADOS SIN LÁMPARA
  - 64 Acento
  - 75 A prueba de vapor

### 76 RIEL SPOT

- 76 Led
- 79 Accesorios
- 78 Sin lámpara

### 80 SOBREPONER

- 80 Spot led
- 86 Spot sin lámpara
- 93 Regletas led

### 99 HOSPITALIDAD

#### 101 SUSPENDIDOS

- 101 Led
- 108 Sin lámpara
- 142 Sockets

#### 144 SOBREPONER PLAFÓN

- 144 Led
- 154 Sensor / E27
- 155 Sin lámpara

#### 159 LECTURA LED

#### 161 LUZ DE CORTESÍA LED

- 163 ARBOTANTES
  - 163 Led
  - 172 Sin lámpara

### 183 OFICINA

#### 185 EMPOTRADOS LED

- 185 Lineales
- 185 Luz general
- 187 Panel
- 190 Gabinetes

#### 192 SUSPENDIDOS LED

### 197 INDUSTRIAL

- 199 A PRUEBA DE VAPOR
- 201 SUSPENDIDOS LED

PÁGINA

41

## 203 EXTERIOR

### 205 HOSPITALIDAD

- 207 PLAFÓN SOBREPONER LED
- 209 FAROL SUSPENDIDOS SIN LÁMPARA

### 211 ARQUITECTÓNICO

- 213 SOLAR LED
  - 213 Arbotante
  - 213 Reflector
  - 213 Miniposte
- 214 ARBOTANTES DECORATIVO
  - 214 Led
  - 235 Sin lámpara
  - 239 Zona costera sin lámpara
  - 240 Farol sin lámpara

### 246 MINI POSTES DECORATIVO

- 246 Led
- 248 Sin lámpara

### 250 POSTES DECORATIVO LED

### 251 POSTES FAROL SIN LÁMPARA

### 252 MOON

### 253 ESTACAS LED

- 253 Acento
- 255 Zona costera

### 256 PROYECTORES LED

- 256 Ámbar
- 257 Reflectores

### 260 SUMERGIBLES

- 260 LED
- 261 Sin lámpara

### 262 EMPOTRADO EN PISO NO SUMERGIBLE

- 262 Led
- 265 Sin lámpara

### 266 LUZ DE CORTESÍA LED

- 266 Zona costera
- 268 Acento

### 272 LUZ DE CORTESÍA SIN LÁMPARA

### 273 INDUSTRIAL

- 275 WALLPACK MULTIVOLTAJE
- 275 ARBOTANTES SUBURBANA

### 277 SUBURBANA

#### 279 LUMINARIOS PARA POSTE

- 279 Fococelda
- 279 Multivoltaje
- 280 Solar

PÁGINA

203

## 281 ILUMINACIÓN DE SEGURIDAD

### 283 EMERGENCIA

- 283 RECARGABLE
- 284 SOBREPONER
- 284 PLAFÓN
- 284 A19

### 285 LINTERNAS

- 285 RECARGABLES
- 286 BATERÍAS

PÁGINA

281

## 287 LÁMPARAS

### 289 ACENTO

- 289 MR11-MR16
- 291 GU10
- 292 AMPOLLETAS
- 294 AR111
- 294 JDR
- 295 PARES

### 298 LUZ GENERAL

- 298 MINIATURA
- 299 VELA
- 300 GLOBO
- 301 A19
- 303 CIRCULAR
- 304 ALTA POTENCIA
- 306 TUBOS
  - 306 T8
  - 307 T5

### 308 FILAMENTO

- 308 A19
- 309 DECORATIVO
- 312 GLOBO
- 314 VELA
- 316 VINTAGE
- 316 TUBULAR
- 317 INCANDESCENTE
  - 317 Decorativo
  - 317 Vela
  - 318 Globo
  - 318 Tubular

### 319 COLORES

- 319 LUZ DE LUNA
  - 319 MR16 / GU10 / PARES
- 320 LUZ ÁMBAR
  - 320 MR16 / GU10 / PARES
- 321 MR16
- 321 GU10
- 322 MINIATURA
- 324 A19
- 324 PARES

### 325 FLUORESCENTES

- 325 LUZ GENERAL
  - 325 Espirales
  - 325 Tubos

PÁGINA

287

## 326 ÍNDICE DE PROTECCIÓN (IP)

PÁGINA

326

Identificador de Tecnología LED

LED INTEGRADO



Efecto de Luz



ATENUABLE

Nombre Código del producto

ANDROMEDA  
• 10DHLED206V30N

Luz suave cálida 3 000 K

Negro

Potencia: 10 W  
Lumens: 307 lm  
Volts: 127 V ~

IP: 44 IRC: 80  
Ángulo: 120°



Efecto de Luz



ATENUABLE

FICHA TÉCNICA (Especificaciones del producto)

ANTILIA  
• 12DHLED207V30N

Luz suave cálida 3 000 K

Negro

Potencia: 12 W  
Lumens: 328 lm  
Volts: 127 V ~

IP: 44 IRC: 80  
Ángulo: 120°



Efecto al encender

NUEVO

Identificador de producto NUEVO

CALISTO  
• 8HLED208V30N

Luz suave cálida 3 000 K

Negro

Potencia: 8 W  
Lumens: 100 lm  
Volts: 127 V ~

IP: 44 IRC: 90  
Ángulo: 110°

Fotografía del producto

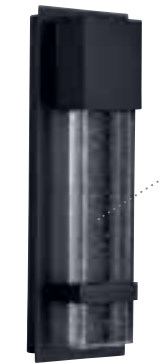

CRISTAL SÓLIDO

Diagrama



Imagen producto aplicado (Sugerencia)



CRISTAL SÓLIDO

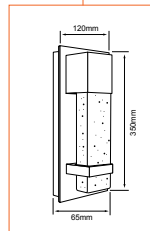
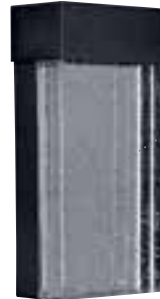
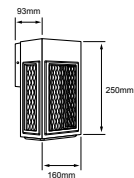
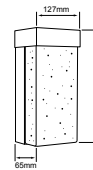

\*Tecnolite se reserva el derecho de modificar la información sin previo aviso y no se hace responsable por errores u omisiones en este documento. \*Lámparas y luminarios no aptos para trabajo de voltaje constante en niveles superiores o inferiores marcados en el producto.

Número de página

221

ARQUITECTÓNICO · ARBOTANTES · DECORATIVO

Sección

Familia

Subfamilia

# ADIÓS WATTS, HOLA LUMENS

**LUMEN=INTENSIDAD DE LA LUZ      WATTS=CONSUMO DE ENERGÍA**

## TABLA DE EQUIVALENCIA LED VS ILUMINACIÓN TRADICIONAL

LUMEN CANTIDAD DE LUZ QUE EMITEN	LED	FLUORESCENTE	TUBO FLUORESCENTE	INCANDESCENTES Y HALÓGENOS
80-120	2 W	6 W		20 W
120-250	3 W	8 W		35 W
280-380	5 W	11 W		40 W
360-500	6 W	13 W	12 W	50 W
500-700	7 W	15 W	14 W	60 W
700-850	9 W	18 W	18 W	70 W
800-900	10 W	20 W	20 W	80 W
850-1000	12 W	25 W	25 W	100 W
950-1200	13 W	30 W	28 W	110 W
1150-1350	15 W	40 W	32 W	130 W
1300-1500	18 W	50 W	36 W	140 W
1600-1800	20 W	60 W	44 W	150 W
1800-2050	25 W	70 W	58 W	200 W
2200-2650	30 W	80 W	70 W	250 W
3000-4000	50 W	100 W	120 W	400 W
6000-7500	80 W	150 W		600 W
9000-10000	100 W	200 W		750 W
10500-12000	120 W	250 W		850 W
13000-15000	150 W	300 W		1000 W
18000-20000	200 W	400 W		1500 W

## LEDS

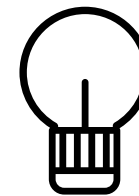

TIEMPO DE VIDA  
**LARGA DURACIÓN**



AHORRO DE ENERGÍA  
**75 - 90%**  
EN CONSUMO DE ENERGÍA ELÉCTRICA

EFICACIA LUMÍNICA, EL  
**90%**  
DE LA ENERGÍA QUE CONSUMES  
SE TRANSFORMA EN LUZ

COLOR DE LUZ  
● BLANCO SUAVE  
○ BLANCO NEUTRO  
● BLANCO INTENSO  
● RGB  
○ ATENUABLE



Duración equivalente a  
**20 lámparas comunes**

## FLUORESCENTES



TIEMPO DE VIDA  
**2 AÑOS**



AHORRO DE ENERGÍA  
**60%**  
EN CONSUMO DE ENERGÍA ELÉCTRICA

EFICACIA LUMÍNICA, SOLO  
**60%**  
DE LA ENERGÍA QUE CONSUMES  
SE TRANSFORMA EN LUZ

COLOR DE LUZ  
● BLANCO CÁLIDO  
○ BLANCO FRÍO  
● LUZ DE DÍA



Duración equivalente a  
**8 lámparas comunes**

## INCANDESCENTES



TIEMPO DE VIDA  
**1 AÑO**



AHORRO DE ENERGÍA  
**0%**  
EN CONSUMO DE ENERGÍA ELÉCTRICA

EFICACIA LUMÍNICA, SOLO  
**15%**  
DE LA ENERGÍA QUE CONSUMES  
SE TRANSFORMA EN LUZ

COLOR DE LUZ  
● BLANCO CÁLIDO  
○ ATENUABLE



⚠ Genera calor y consume un alto nivel de energía eléctrica, el cual provoca mayor empleo en combustibles fósiles, daños al medio ambiente y calentamiento del mismo.

\*Estos valores son aproximados.



# INDICE

## FOR CODIGO











# ¡NOVEDICIONES POR NOVIEMBRE



NOMBRE	PÁG.
AACHEN II	225
AACHEN III	225
ABEBA	49
ABERDEEN	171
ABIYÁN	226
ABOU	213
ABSOLUNO I	67
ABSOLUNO II	67
ACAMAR	43
ACAMAR II	43
ACAMAR III	43
ACANTHUS	225
ACARI	70
ACARI I	68
ACCESORIO	187
ACERRA	70
ACRAB	311
ACRUX	188
ACUBENS	311
ADANA	264
ADELAIDE	49
ADHAFERA	308
ADHARA I	230
ADHARA II	246
ADHIL	284
ADRIA I	75
ADRIA II	75
AFFI	74
AFRODITA	125
AGORA	135
AGORA II	135
AGORA III	137
AGRA	69
AHIL	313
AHMEDABAD	46
AHMEDABAD I	46
AIN	310
AITNE	101
AKABA	49
AKYA	101
AL MANAMA	225
AL MANAMA I	225
ALADFAR I	256
ALADFAR II	256
ALASIA I	67
ALASIA II	67
ALATRI	68
ALBA	68
ALBIREO I	316
ALBIREO II	316
ALCOR	50
ALEZIO	72
ALFA	55
ALGEDI I	152
ALGEDI II	152
ALGEDI III	152
ALGEDI IV	152
ALGOL	324
ALHENA	55
ALICANTE	64
ALICANTE I	64
ALICANTE II	64
ALKES	304
ALLEGRA	243
ALMACH	44
ALMATEA	101

NOMBRE	PÁG.
ALMODOVAR	249
ALNASI I	86
ALNASI II	86
ALNIL I	161
ALNITA I	80
ALNITA II	80
ALNIYA II	82
ALORA	247
ALORA I	247
ALPHA	303
ALPHA I	303
ALPINO	248
ALRAKIS	166
ALRESCHA	166
ALRUBA	166
ALSHAIN	67
ALTAIR I	54
ALTAIR II	54
ALTAIS	177
ALTAMIRA	248
ALUDRA	102
ALULA	65
ALYAD	193
AMADIO	86
AMELIA	69
AMPUS	97
AMPUS SMART	32
AMSTERDAM	248
ANDORA	71
ANDORRA	229
ANDROMEDA	221
ANGUSTA	73
ANIL II	161
ANILAE	103
ANKAA I	153
ANKAA II	153
ANKAA III	153
ANKAA IV	153
ANKARA	248
ANSER	147
ANSER I	147
ANSER II	147
ANSER III	147
ANSHAN	266
ANSHAN I	267
ANSHAN II	267
ANSHAN III	267
ANSHAN IV	266
ANSHAN V	266
ANTARES I	260
ANTARES II	260
ANTEQUERA	249
ANTEQUERA I	249
ANTHE	101
ANTLIA	221
ANTONELLA	241
ANYAMA	264
ANZIO	69
APODIS	118
APRICA	70
APUS	231
AQUARIUS	239
AQUILA	297
ARA	239
ARBOREA	228
ARCO	66

NOMBRE	PÁG.
ARCO I	66
ARCTURUS	253
ARESE	66
ARIETTIS	118
ARTEMISA	121
ASELLUS I	77
ASHLESHA	81
ASHLESHA I	81
ASTEROPE	81
ASTEROPE I	81
ASTI	70
ATENEA	122
ATIK I	56
ATIK II	56
ATIK II SMART	31
ATIK III	56
ATIK III SMART	31
ATIK IV	56
AUCKLAND	264
AURIGA	239
AURORA I	111
AURORA II	111
AUSTRAL	150
AUSTRALIS	220
AUVA	137
AUVA II	135
AUVA III	137
AVIOR	266
AVOIR	78
AVOIR I	86
AWARE	17
AZHA I	104
AZHA II	104
AZMIDI II	187
BACCOLI	68
BACO	255
BACO I	255
BADALONA	251
BADESI	73
BAHAM	218
BALEN	88
BALEN I	88
BALLABIA	73
BALME I	73
BAMBA	129
BAMBA I	129
BAMBA II	129
BAMBERA	140
BAMIO	139
BAMIRA	139
BARA	104
BARATI	264
BARCELO	89
BARCELO I	89
BARI	68
BASTIA	132
BASTIA I	132
BAVENO	87
BEAM SMART	27
BEAM SMART RGB	27
BEAUVAIS	55
BEID I	77
BEID II	84
BEJAR	89
BEJAR I	89
BEJAR II	89

NOMBRE	PÁG.
BELFORT	78
BELFORTI I	87
BELLA I	160
BELLAGIO	87
BELLAGIO I	78
BELLIZI	78
BENDIN	253
BERENICES IV	115
BESSEL	130
BETULA	228
BHARANI	269
BIANCA I	111
BIANCA II	111
BIHAM V	304
BILAR	255
BILAR I	255
BILBAO	255
BILBAO I	255
BILBAO III	255
BILBAO IV	255
BILBAU I	254
BILBAU II	254
BITELLO	87
BIXA	239
BOLOGNIA	90
BOLOGNIA I	90
BOLOGNIA II	90
BOREALIS	295
BOREALIS I	296
BOREALIS II	297
BOSCA	92
BOSCA I	92
BOSCA II	92
BOSCAR III	92
BOTEIN	160
BOX	310
BOYERO	77
BRACHIUM I	88
BRACHIUM II	88
BRASSA	88
BREME	78
BREME I	87
BRENO	88
BRIGHT SMART F	28
BRIGHT SMART T	28
BRIGHTON IX	59
BRIGHTON VI	59
BRIGHTON VII	59
BRIGHTON VIII	59
BRUSELAS	90
BRUSELAS I	90
BUCARAMANGA IX	58
BUCARAMANGA VI	58
BUCARAMANGA VII	58
BUCARAMANGA VII SMART	31
BUCARAMANGA VIII	58
BULB SMART A	29
BULB SMART RGB	29
BULB SMART T	29
BUNDA	160
BURSERIA	253
CAELUM	85
CALGARY	263
CALICUT	264
CALICUT I	264
CALISTO	221

NOMBRE	PÁG.
CAMELO I	149
CAMELO II	149
CAMENARO	91
CAMENARO I	91
CAMPI	91
CANCRI	163
CANCRI SMART	36
CANES	45
CANIS	102
CANOPUS	263
CAPELA	294
CAPELA I	96
CAPELLA	97
CAPELLA III	96
CAPELLA SMART	32
CARIATI	88
CASPE I	271
CASSANO	91
CASSANO I	91
CASTEL	91
CASTELO I	271
CASTILLO	272
CASTOR	232
CASTULA I	114
CASTULA II	114
C-DOMUS I	144
C-DOMUS II	144
C-DOMUS III	144
CEDRELA	262
CELAENO I	109
CELAENO II	109
CELESTE I	112
CELESTE II	112
CEPHEI	300
CERDEÑA	272
CERDEÑA I	272
CERES	263
CERVANTES II	44
CERVANTES III	44
CERVATES I	44
CETI	269
CHAIN I	286
CHAIN II	286
CHALAWAN I	45
CHALAWAN II	45
CHARA	114
CHERTAN I	45
CHERTAN II	45
CHICAGO	260
CHICAGO I	260
CHIEF	20
CHIME	19
CHORT	220
CINTU II	215
CIRCUMDO I	106
CIRCUMDO III	106
CITRON	236
CLARITA	145
CLAUDIO	217
CLEEÍA	177
CLEEÍA II	177
COIMBRA	265
COLINA I	226
COLINA II	171
COLORS SMART	28
COLUMBA I	113

NOMBRE	PÁG.
COLUMBA II	113
COLUMBA III	173
COLUMBUS	154
COMA	246
CONCORDIA	182
CONECTOR 90°	192
CONECTOR RECTO	192
CONSTANZA	265
CONSTANZA I	265
CONTROLADOR PARA LUMINARIO	261
COPEINA	223
COPEINA I	223
CORDELIA I	108
CORDELIA II	173
CORIDORA	225
CORVUS I	295
CORVUS III	295
CREATOR I	24
CREATOR III	24
CREATOR IV	23
CREATOR SN I	25
CREATOR SN II	25
CREATOR SN III	25
CRESIDA I	116
CRESIDA II	116
CRUX	222
CRUX II	222
CUENCA	265
CUENCA I	265
CUENCA III	265
CUENCA IV	262
CUENCA V	262
CURSA	102
CYNARA	162
CYNARA II	162
CYNARO II	162
CYPERUS IV	258
CYRANO	162
DABIH I	307
DABIH II	307
DAFNE I	116
DAFNE II	173
DANIOS I	185
DANIOS II	185
DAROCA I	265
DEIMOS	232
DELPHINUS I	159
DELPHINUS II	159
DENEB	132
DENIA	261
DEXTRA	103
DIADEM II	114
DIADEM III	114
DIADEM IV	114
DIADEM VI	172
DIAMOND	310
DIJON	261
DIONE I	116
DIONE II	174
DOMUS I	187
DOMUS II	189
DOMUS II SMART	35
DOMUS III	189
DOMUS IV	187
DOMUS IV SMART	35
DONATI	240

NOMBRE	PÁG.
DRACO	246
DUBHE I	196
DUBHE II	196
EDULIS	228
EGEON I	240
EGEON II	240
EIRENE	133
ELARA I	207
ELARA II	207
ELARA III	207
ELECTRA	130
ELISIUM I	69
ELISIUM II	69
ELNATH	209
ENCKE	219
ENEKO	217
ENIF	73
ENIF I	73
EPSILON	105
EPSILON II	104
EPSILON SMART	33
EQUULEUS	246
ERIDAN I	293
ERIDANI II	292
ERIDANI III	293
EROS	120
ESCALONA	261
ESFERIS	270
ESPEJO II	276
ESPEJO III	275
ESTOCOLMO I	275
ETAMIN II	303
EYESHOT	18
FADER	23
FAIS	163
FANG	215
FERRATA	176
FEZ	179
FILOS	176
FILOS I	176
FIRENZE	182
FLASH SMART	27
FLASH SMART RGB	27
FLAVUS	228
FLORENCIA	179
FOGGIA	176
FOMENO	157
FONTANA	170
FORAMEN I	48
FORAMEN II	48
FORAMEN III	48
FORAMEN IV	48
FORCE	22
FORDONS I	285
FORDONS II	285
FORENTO	157
FORIO I	181
FORLI	156
FORLI I	181
FORTE	181
FORZA	181
FOSHAN	157
FRANCFORT	181
FREISING	160
FREYRE I	169
FREYRE II	169

NOMBRE	PÁG.
FREYRE III	169
FUJIAN	171
FUKU	171
FULU I	115
FULU II	115
FULU III	115
FULU IV	172
FULU VI	172
FURUD	220
FUYU	163
FUYUE	286
GALLIUM	315
GALLIUM I	315
GALLIUM II	315
GALLIUM III	315
GAMBERI	155
GAUNT	180
GENOVA	182
GENZANO	182
GIARRE	178
GIBRALTAR	182
GIEDI	210
GIENNAH	163
GINEBRA	179
GIRONA	179
GLARE SMART F	28
GLARE SMART T	28
GLEAM I	26
GLEAM II	26
GLEAM III	26
GLIESE III	304
GLOBE SMART A	29
GLOBE SMART RGB	29
GLOBE SMART T	29
GLOW SMART	28
GOIANIA	176
GRESSAN	179
GRUIS	164
GRUS	220
HALLEY	77
HALLEY I	76
HALLEY I SMART	32
HALLEY SMART	32
HAN I	85
HAN II	85
HANDEN I	285
HANDEN II	285
HEDERA	232
HELENA	125
HELIUM I	294
HIDRUS I	301
HOROLOGIUM	250
HUNOR I	268
HUNOR II	268
HUNOR III	268
HYADUM	224
HYGIEA	185
HYPTIS II	304
HYPTIS III	304
IBIZA	146
IBIZA I	146
IBIZA II	146
INDOOR SMART STRIP	34
INDUS	76
INDUS I	76
INDUS II	279

NOMBRE	PÁG.
INDUS III	279
INOMOST	157
INTENSITY	22
INTERCRUS	275
IOTA	50
IRIDIUM	293
IRIDIUM II	293
IRIDIUM III	293
IRIUM II	293
IRLANDA	156
ISALNDIA	157
ITURRI	157
IUENA	156
IUS	106
IZAR III	259
IZAR V	259
JANO	246
JINGLE	19
JOINT	22
JULIETA	209
JUXTA I	165
JUXTA II	165
JUXTA III	165
KAITOS	107
KAITOS II	149
KALAUSI I	47
KALAUSI II	47
KALAUSI III	47
KAMUY	60
KANG	108
KAPPA	279
KAUS I	226
KAUS II	226
KAVE I	268
KAVE II	268
KAVE III	268
KAVE IV	269
KAVE V	269
KEID	131
KENTAURUS	136
KIT CONTROL BÁSICO	16
KIT ILUMINACIÓN SMART CCT	16
KIT ILUMINACIÓN SMART RGB	16
KIT MONITOREO BÁSICO	16
KIT MONITOREO PLUS	16
KITAL I	124
KITAL II	123
KITAL III	123
KOEIA I	124
KOEIA II	123
KOEIA III	124
KOI I	213
KOKAB	280
KORNE	126
KRAZ	253
KYBOX	228
LA CANEE	126
LACERTA	208
LACERTA I	208
LAMEZIA II	107
LAOS	121
LAQUEARIA	145
LARISA I	195
LARISA II	195
LATINA I	155
LAZIO	156

NOMBRE	PÁG.
LECCE	155
LECCO	156
LECTIO	159
LED 360	308
LEDA I	96
LEDA II	96
LENO II	158
LENO III	158
LEPUS	164
LERIDA	140
LICH I	305
LICH II	305
LICH III	305
LICH IV	305
LICITA	234
LIESMA	253
LIGHT GARLAND SMART	37
LILII	122
LIMENA	140
LITA I	54
LITA II	54
LITHIUM V	306
LITHIUM VII	306
LITHIUM VIII	306
LOME	141
LONDRA	140
LORETO	140
LUCCA	141
LUCIDA I	52
LUCIDA I SMART	30
LUCIDA II	52
LUCIDA II SMART	30
LUCIDA III	52
LUCIDA III SMART	30
LUCIDA IV	52
LUCIDA IV SMART	30
LUCIS I	57
LUCIS II	57
LUCIS III	57
LUINI	141
LUMIA I	301
LUMIERE I	257
LUMIERE II	257
LUMIERE III	257
LUMIERE IV	257
LUMUS	275
LUNA	209
LUSITANIA	217
LUSTER SMART F	28
LUSTER SMART T	28
LUXOR	139
LUYTEN I	65
LUYTEN II	65
LVIV	119
LVIV I	119
LVIV II	119
LVIV III	119
LYNX I	254
LYNX II	254
LYNX III	254
LYRA	301
MAB	195
MAIA I	178
MAIA II	121
MAJORIS	303
MALMOK I	229

NOMBRE	PÁG.
MALMOK II	229
MARE	156
MARE I	181
MARINO	141
MARINO I	141
MARUK	139
MARUK II	139
MARUK III	139
MASSA	140
MEBSUTA I	283
MEBSUTA II	283
MEBSUTA III	283
MEGREZ	304
MELSI	180
MENEN I	191
MENEN II	191
MERAK	123
MERCURI	308
MERCURI II	308
MERIDIANA	138
MEROPE I	283
MEROPE II	283
MESSINA	180
MICARE I	53
MICARE II	53
MICARE III	53
MICARE IV	53
MIMOSA	127
MINCHIR	127
MINERVA	122
MIRANDA	240
MODULARE I	54
MOMO	263
MONTISI III	190
MONTISI V	191
MONTOYA II	191
MULTISMART	22
MUNICH	61
NADI	61
NAGOYA II	193
NAMEN I	193
NANCHONG	66
NANCHONG I	66
NANCHONG II	66
NAOS	51
NAOS I	51
NAOS I SMART	30
NAOS II	51
NARBONA	74
NASHIRA II	149
NASHIRA III	149
NASHVILLE	194
NASHVILLE I	194
NEIVA	194
NEIVA II	196
NEIVA III	196
NENQUE I	208
NENQUE II	208
NENQUE III	208
NEREIDA	280
NINFA	63
NOVA	60
NOVA I	60
NOVA SMART	31
NUNKI	301
OBELIX III	247

NOMBRE	PÁG.
OBELIX IV	247
OBERON	246
OCTANUS	289
OFELIA	213
OFFICIUM I	192
OFFICIUM II	192
OGMA I	306
OGMA II	306
OGMA III	306
OGMA IV	307
OKAB I	207
OKAB II	207
OKAB III	207
OKUL I	175
OLMO	62
OPEN ALERT	17
OPHIUCHI I	215
OPHIUCHI II	215
OPORTO II	199
OPORTO IV	199
OPORTO VI	199
ORBIS	145
ORBIX	263
OREMBURGO IV	190
OREMBURGO V	190
ORION VI	297
OUTDOOR SMART STRIP	36
OXALIS	232
PADANG	150
PADANG I	150
PADANG I SMART	34
PADANG II	150
PADANG II SMART	34
PADANG SMART	34
PALIKIR I	95
PALIKIR II	95
PEGASUS I	296
PEGASUS III	296
PEGASUS IV	296
PEKIN V	94
PEKIN VI	94
PEKIN VII	94
PEKIN VIII	94
PERDITA	213
PERSEIDA	224
PERSEUS	122
PET FEEDER	21
PETRA	243
PIAUTOS II	155
PING	84
PISCES I	292
PISCES II	292
PLAGA	103
PLEYONE	224
POLARIS	130
POLARIS I	178
POLIS I	247
POLIS II	247
POLLUX	83
POLUX II	219
POMPEYA II	202
PORTIA	213
PORTLAND I	149
PORTOFINO	95
PORVOO	171
POTENCA I	202

NOMBRE	PÁG.
POTENCA II	202
POTENCA III	202
POZNA	242
PRAIA	84
PRAVIA	226
PRIMA	133
PROCION	117
PROCYON	224
PROMETEO	252
PROPUS	117
PYXIES III	290
PYXIES IV	291
RABAT	233
RADIUM I	289
RADIUM II	290
RADIUM III	291
RADON	312
RAN I	136
RAN II	136
RAN III	174
RANGÚN	233
RANGÚN I	232
RASALAS	138
RAUCH	235
RAVENNE	229
RAWENNA	229
RECEPTION	19
REGOR I	201
REGOR II	201
REGOR III	201
REGULUS	50
REGULUS	50
REVATI I	286
REVATI II	286
REVENNA	242
RIGEL	72
RIGIL	133
RIMNI	242
ROCCA	243
ROMA	244
ROMA II	210
RONDA	243
RONDA I	210
ROSALINDA	216
RUBIDEA I	93
RUBIDEA II	93
RUBIDEA III	93
RUBIDEA IV	93
RUSO	242
RUTA	263
SABINO	244
SADIRA	241
SAFE LOCK	17
SAIPH	117
SALERMO	244
SALERMO I	245
SALM	117
SAN JUAN I	244
SAN REMO	245
SANTIAGO	210
SARAJEVO	242
SARGAS	154
SATELITE	102
SATELITE II	144
SCENT	20
SECUNDA I	201

NOMBRE	PÁG.
SECUNDA II	201
SECUNDA III	201
SEGOVIA	243
SELENE	120
SELENE II	120
SESTUS	126
SHAM	167
SHERATAN	167
SHERATAN II	167
SIENA	245
SIENA II	210
SIGHT	18
SIRIO	241
SIRIUS II	151
SIRIUS III	151
SIRRAH	178
SKAT	168
SMART ALARM	17
SMART COLOR BEAMS	37
SMART SHADES	20
SOLARIUM	69
SPECTRUM	215
SPECTRUM II	223
SPICA	241
SPICA II	248
STATIC	23
STEAM	63
STELLA	216
SUALOCIN	168
SUHAIL	252
SUPERBA I	270
SUPERBA II	270
TABIT	216
TAIGETE	224
TAIGETE II	230
TALIN	238
TALITHA	216
TANIA I	216
TANIA II	216
TARAZED	192
TARENTO	231
TARF	186
TAULA	285
TEBE	218
TENERIFE	231
TERME	243
TERME I	210
TESTA	285
TESTA II	286
THUBAN	98
THUBAN II	98
TIAKI	219
TIAN	131
TIRANA	238
TITANIUM I	302
TITANIUM II	302
TITANIUM V	301
TITAWIN	215
TOLEDO	236
TOLEDO I	236
TORCULAR I	214
TORCULAR II	214
TORINO	226
TOULON	238
TOULON II	223
TOULON III	235

NOMBRE	PÁG.
TRENTO	238
TREVISO	236
TREZZA	238
TRIBUS	103
TULA I	272
TUREIS	219
TURIN	237
TURIN I	237
TUTTLE	222
TV SMART STRIP	20
UMBRIEL	262
URANIUM I	46
URANIUM II	46
URBINO	235
URBINO II	223
URSA	155
URSA II	135
VALETA	234
VEGA II	241
VELORUM	107
VENATICI	217
VENECIA	236
VENUS	125
VERITATE I	214
VERITATE II	214
VICENZA II	234
VIEWER	18
VIGIA	284
VINDEMIATRIX	218
VITORIO II	234
VOLANS I	61
VULPECULA	311
WASAT	192
WATCHER	18
WEZEN	218
WURREN	218
YED	292
YILDUN	168
ZAKAR	285
ZANIAH I	302
ZANIAH II	302
ZETA	150
ZETA I	150
ZIBAL I	258
ZIBAL II	258
ZIBAL III	258
ZIBAL IV	258
ZIBAL V	259
ZIBAL VI	259
ZIBAL VII	259
ZIBAL VIII	259
ZIBO	227
ZIGONG	227
ZINNER	219
ZION	97
ZION SMART	32

# tecnolite<sup>®</sup> CONNECT

## HOGAR, DULCE HOGAR INTELIGENTE

Imagina comenzar el día con tu alarma, una voz anunciando el pronóstico del día, la luz de tu habitación encendiéndose poco a poco y después la cafetera preparando el primer café del día.

**TODO ESTO SIN MOVER UN DEDO**



Wow Your Life! con Tecnolite Connect

EMPIEZA A VIVIR LA EXPERIENCIA

# WOW!



WOW YOUR LIFE!<sup>®</sup>



# tecnolite<sup>®</sup>

## CONNECT



¿Sabes quién es Tecnolite Connect?

Tecnolite Connect es una línea de productos inteligentes controlados vía WIFI y por una aplicación fácil y sencilla, para que puedas monitorear lo que pasa en tu hogar o negocio dentro o fuera del mismo.

Compatible con más de 50 mil productos en el mercado, la APP de Tecnolite Connect controla, crea escenas y automatiza tus espacios para vivir con mayor seguridad y comodidad.

CONOCE NUESTRA WEB



TECNOLITECONNECT.COM



## TOMA TODO EL CONTROL



### MULTIUSUARIO (NIVELES DE PERMISO)

Cualquiera puede tener el control. No necesitas configurar el sistema de nuevo y puede ser solamente por el tiempo que tú decidas.



### PROGRAMACIÓN

Automatización de acuerdo a tus necesidades. ¡Sal sin preocupaciones! Activa tus dispositivos o escenas los días que tu quieras o activa las luces en horarios específicos para que parezca que tu casa está habitada mientras no estás.



### MULTIUBICACIÓN

No importa en cuántos lugares hayas instalado los dispositivos Tecnolite Connect (tu casa, la oficina, el negocio...) contrólalo todo mediante una sola aplicación y un solo perfil.



### AHORRO DE ENERGÍA

Los dispositivos son de bajo consumo de energía por lo que las baterías durarán mucho tiempo. Las luminarias tienen tecnología LED y control de intensidad de 0 a 100%, tu consumo de electricidad será menor.



### RECIBE NOTIFICACIONES

Tus dispositivos te avisarán, por medio de notificaciones a tu smartphone, cualquier tipo de evento, movimiento o alerta que esté ocurriendo en tu espacio.



### MODO VACACIONES

¡Sal sin preocupaciones! Configura tus luces para que parezca que tu casa está habitada mientras no te encuentres en ella; activa tus sensores, alarma y cámaras para proteger y monitorear todo lo que pasa dentro y fuera.



### ACCESIBILIDAD REMOTA

La APP Tecnolite Connect da accesibilidad remota desde cualquier parte del mundo; así puedes prender, activar, monitorear, modificar o apagar los dispositivos en el momento que tú desees.



### SOPORTE TÉCNICO

Nosotros te damos el soporte y te ayudamos con tus dudas de instalación. Llámanos 800 777 lite (5483) opción 5  
WhatsApp: 33 1409 9052



# CUANDO QUIERAS, DESDE DONDE SEA

Tecnolite Connect tiene para ti una gama de productos que te brindará la mejor experiencia de un hogar inteligente. Toma el control y deja que tus dispositivos hagan lo que tu quieras y más.



## CONTROL APP

Controla el sistema desde una aplicación gratuita y muy fácil de usar, que se descarga en tu teléfono celular o tableta (disponible en Apple Store y Play Store) en tu idioma.



DESCARGA LA APP



## TECNOLOGÍA WIRELESS WIFI

- No necesita cables, ni ninguna instalación especial.
- Instálalo en 30 segundos.



## CONTROL POR VOZ

Una vez configurado el sistema puedes controlar lo que ocurre en tu hogar o negocio, sólo pídelo. Activa, arma, enciende, apaga, atenúa con un simple comando de voz a través de Alexa, Google Home o atajos de Siri.

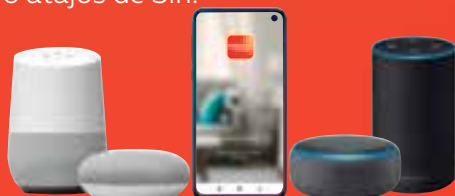

Compatible con: Google Assistant amazon alexa Siri Shortcuts

Amazon, Alexa y todos sus logotipos relacionados son marcas registradas de Amazon.com, Inc. o sus filiales. Google y todos sus logotipos relacionados son una marca registrada de Google LLC. App Store es una marca de servicio de Apple Inc.



## CREA ESCENAS

Crea momentos perfectos con tus dispositivos para que interactúen como tu quieras y hacer tu vida increíble; como una escena de "Buenos días" que encenderá tus luces poco a poco al sonar tu despertador.

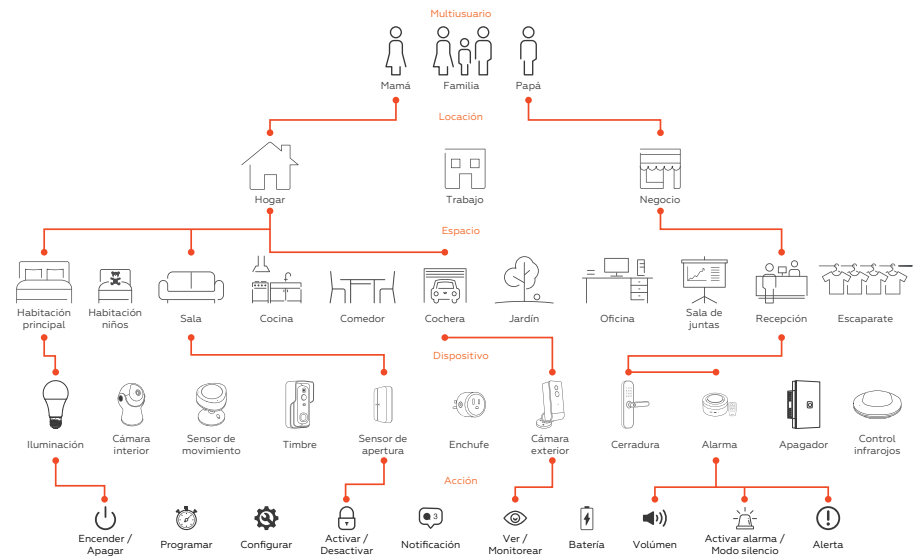

## EL CONTROL DE LO QUE PASA EN CASA, EN MI MANOS

Configura las acciones de tus dispositivos, goza de combinaciones infinitas y conecta tu vida.



Conoce los beneficios de la APP





# KIT'S

Controla todo tu hogar y comienza a decir WOW.



Mi Smart home

## KIT DE CONTROL BÁSICO

AUTOMATIZACIÓN BÁSICA PARA INTERIOR

KITDOBATCW



-  **1** Cámara videovigilancia interior
-  **2** Clavija inteligente
-  **2** Focos LED inteligentes RGB



## KIT DE ILUMINACIÓN SMART CCT

LÁMPARAS A 19 TONOS DE LUZ BLANCA

KITA19CCTTCW3P



-  **3** Focos LED inteligentes CCT



## KIT DE MONITOREO BÁSICO

SISTEMA DE MONITOREO Y SEGURIDAD PARA INTERIORES

KITASEGTCW



-  **2** Cámara videovigilancia interior
-  **1** Sensor de movimiento inteligente
-  **1** Sensor de apertura puerta / ventana inteligente



## KIT DE ILUMINACIÓN SMART RGB

LÁMPARAS A 19 TONOS DE LUZ BLANCA+COLORES

KITA19RGBTCW3P



-  **3** Focos LED inteligentes RGB



## KIT DE MONITOREO PLUS

SISTEMA DE MONITOREO Y SEGURIDAD CON ALARMA PARA INTERIORES

KITSSEGTCW



-  **2** Cámara videovigilancia interior
-  **1** Sensor de movimiento inteligente
-  **1** Sensor de apertura puerta / ventana inteligente
-  **1** Sirena smart con control



**SMART ALARM**  
**SIRH1VCDTCW**  
SIRENA CON CONTROL



**TERMINADO** Blanco

**APLICACIÓN** Sobreponer

**OBSERVACIONES** Incluye batería recargable (300 mAh) x 1,  
Incluye control llavero con batería  
de Litio 3 V (CR2032) x 1  
Incluye eliminador

**Modo de Alarma ajustable con sonido y destello de luz**

**Alarma SOS disponible**

**Detección de manipulación, batería baja y apagado del sistema**

**Compatible con hasta 8 mandos a distancia**

**Volumen ajustable**

**Control de tiempo ajustable: activar / desactivar / modo silencio**

**Control remoto con distancia de transmisión hasta 50 metros**

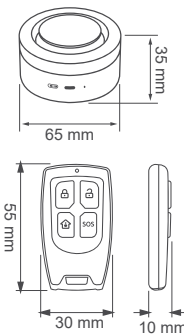

**AWARE**  
**SMO3WVCDBTCW**  
SENSOR DE MOVIMIENTO



**TERMINADO** Blanco

**APLICACIÓN** Muro

**OBSERVACIONES** Requiere Batería 3 V 1 300 mAh  
CR123A Lithium x 2 (no incluida)

**Sensor de Movimiento**

**Notificación: Movimiento**

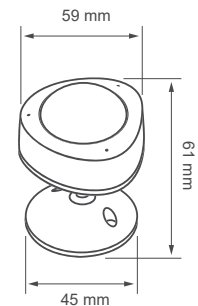

**OPEN ALERT**  
**SW02WDVCDBTCW**  
SENSOR DE APERTURA PUERTA / VENTANA



**TERMINADO** Blanco

**APLICACIÓN** Ventana

**OBSERVACIONES** Incluye batería 1.5 V 1 100 mAh  
Alcalina AAA x 2

**Sensor de Apertura de puerta y/o ventana**

**Notificación: Apertura puerta y/o Ventana**

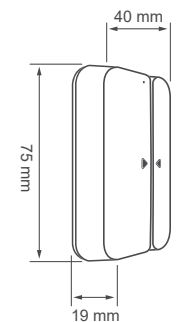

**SAFE LOCK**  
**CIE202VCDTCW-BD** BIDIRECCIONAL  
CERRADURA / CHAPA



**TERMINADO** Negro

**APLICACIÓN** Empotrar y sobreponer

**OBSERVACIONES** Aleación de Aluminio,  
Requiere 4 baterías AA

**5 formas de cerrado: App / Llave / Huella digital / Código / Tarjeta de presencia**

**Conexión Segura**

**Apertura y cierre desde la App**

**Crea códigos y horarios de acceso**

**Notificaciones: Apertura**

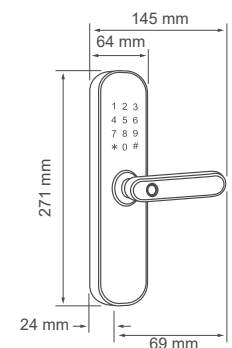

# SEGURIDAD

Vive la tranquilidad de tu espacio en todo momento y desde donde estés.

Los productos de la categoría de seguridad que Technolite Connect ofrece son dispositivos auxiliares o de apoyo para el monitoreo a inmueble del consumidor, por lo que Technolite no asume responsabilidad alguna en caso de robo a casa habitación.

**VIEWER**  
**CAM6SVCDCW**  
 CÁMARA MONITOREO INTERIOR



Compatible con\*:  
 amazon alexa  
 firetvstick  
\*Sólo modelos con pantalla



**TERMINADO** Blanco y negro

**APLICACIÓN** Sobreponer

\*Incluye adaptador de alimentación



**NUEVO**

**SIGHT**  
**CAMS6SVCDCW**  
 CÁMARA MONITOREO INTERIOR

**TERMINADO** Blanco y negro

**APLICACIÓN** Sobreponer

\*Incluye adaptador de alimentación



Compatible con\*:  
 amazon alexa  
 firetvstick  
\*Sólo modelos con pantalla



- Video HD 1080p
- Visión nocturna
- 115° ángulo de visión
- Audio 2 vías
- Detección de movimiento
- Compatible con **MicroSD hasta 128GB** (No incluida)
- Fácil de instalar**  
No necesita instalación especial

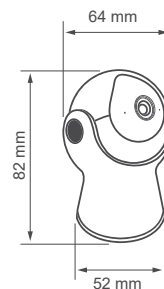

- Video HD 1080p
- Movimiento motorizado**
- Seguimiento **automático** identificación de personas
- Detección de movimiento
- Visión nocturna
- Audio 2 vías

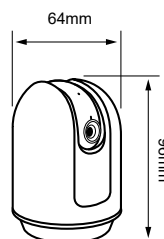

**WATCHER**  
**CAMEXT5SVCDCW**  
 CÁMARA MONITOREO EXTERIOR



Compatible con\*:  
 amazon alexa  
 firetvstick  
\*Sólo modelos con pantalla



**TERMINADO** Blanco y Negro

**APLICACIÓN** Sobreponer

IP 65

**OBSERVACIONES** Incluye Batería Recargable 3.6 V 6700 mAh Lithium x 2

\*Incluye adaptador de alimentación y cable para carga USB



- Video HD 1080p
- Visión nocturna
- 140° ángulo de visión
- Audio 2 vías
- Detección de movimiento
- Compatible con **MicroSD hasta 128GB** (No incluida)
- Fácil de instalar**  
No necesita instalación especial

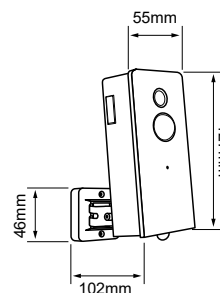

**NUEVO**  
**EYESHOT**  
**CAMEXTF5SMVTCW**  
 CÁMARA MONITOREO EXTERIOR  
 CON LÁMPARA INTEGRADA

**POTENCIA** 20 W

**VOLTAJE** 100-240 V

**TERMINADO** Blanco y Negro

**APLICACIÓN** Sobreponer

**TEMP DE LUZ** Suave cálida 3 000 K

**VIDA ÚTIL (HORAS)** 80 000 h

**ÁNGULO** 300°

IRC 80

IP 65

**ATENUABLE** SI



- Video HD 1080p
- Movimiento motorizado**
- Lámpara con control** independiente y atenuación
- Detección de movimiento
- Visión nocturna
- Audio 2 vías

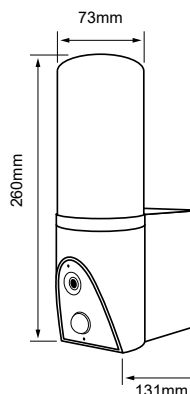

tecnolite<sup>®</sup>  
 CONNECT

# CÁMARAS DE MONITOREO

Vigila tus espacios con video en full screen, desde donde estés.



**RECEPTION**  
**DBEXT7SVCDCW**  
 TIMBRE CON CÁMARA Y PARLANTE



**TERMINADO** Gris y Negro  
**APLICACIÓN** Muro  
**OBSERVACIONES** Incluye Batería Recargable 3.6 V 6700 mAh Lithium x 2

\*No incluye cable para carga USB.  
 Se recomienda comprar cable para carga USB de acuerdo a la distancia de la fuente de luz más cercana.



- Intercomunicador** en tu smartphone
- Video HD 1080p**
- Funciona con **Baterías**
- Visión **nocturna**
- 140° ángulo de visión**
- Audio 2 vías**
- Detección de **movimiento**
- Compatible con MicroSD hasta 128GB** (No incluida)
- Fácil de instalar** No necesita cables.

Compatible con\*:  
 amazon alexa  
 fire tv stick  
 \*Sólo modelos con pantalla

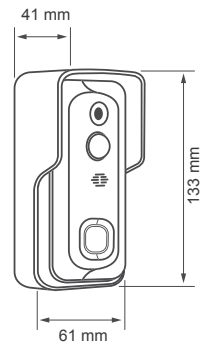

**NUEVO**  
**JINGLE**  
**JINGUSBVCDTCW**  
 CHICHARRA PARA "RECEPTION"



**POTENCIA** 2.5 W  
**ALIMENTACIÓN** 5 VCD  
**TERMINADO** Blanco  
**APLICACIÓN** Sobreponer  
**OBSERVACIONES** Incluye Batería Recargable mediante puerto USB

- Alimentación **Vía USB**
- Selección de melodías **desde App**
- Conexión por radio frecuencia **No requiere WiFi**

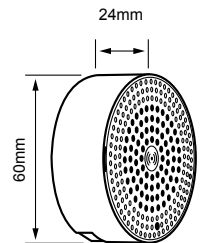

**NUEVO**  
**CHIME**  
**JINGMVTWCW**  
 CHICHARRA PARA "RECEPTION"



**POTENCIA** 2.5 W  
**ALIMENTACIÓN** 100-240 V  
**TERMINADO** Blanco  
**APLICACIÓN** Sobreponer  
**OBSERVACIONES** Incluye Batería Recargable

- Alimentación **por clavija**
- Botón selector de **melodías físico**
- Selección de melodías **desde App**
- Conexión por radio frecuencia **No requiere WiFi**

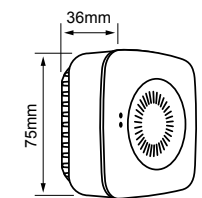

**SCENT**  
SDIF22MVCFTCW  
DIFUSOR DE AROMAS



**TERMINADO** Café

**APLICACIÓN** Sobreponer mesa

**OBSERVACIONES** Incluye recipiente de agua  
Incluye transformador de corriente

Compatible con: amazon alexa Google Assistant Siri Shortcuts

- Encendido y apagado remoto
- Compatible con cualquier aceite esencial (No incluidos)
- LED de colores variables
- Control independiente de difusor y luz LED
- Fácil de instalar  
No necesita instalación especial

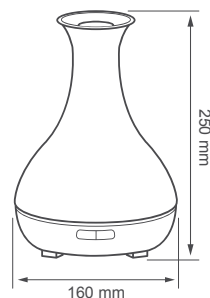

**CHIEF**  
TRI02WVCDTCW  
CONTROL DE INFRARROJOS



**TERMINADO** Negro

**APLICACIÓN** Sobreponer

Compatible con: amazon alexa Google Assistant Siri Shortcuts

- Control inteligente infrarrojo
- Sustituye el uso de controles remotos de equipos electrónicos con su función de aprendizaje
- Cobertura de 360° y de 7 a 10 m de distancia
- Controla tus aparatos electrónicos desde la app

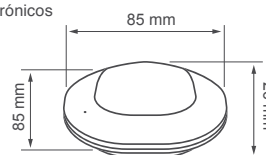

**NUEVO**  
**SMART SHADES**  
MP16VCDTCW  
MOTOR PARA PERSIANA

**TERMINADO** Blanco

**APLICACIÓN** Sobreponer en muro



Compatible con: amazon alexa Google Assistant Siri Shortcuts

- Compatible con cortinas y persianas con lazo de cuerda o cadena de plástico o metal
- Programación de horarios para abrir y/o cerrar
- Fijación al muro mediante autoadhesivo y/o tornillos
- Control mediante app  
Elige la dirección de giro
- Soporta hasta 10 kg
- Fácil de instalar  
No necesita instalación especial

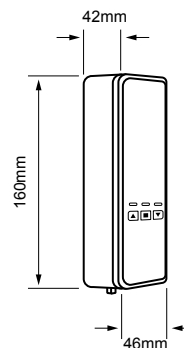

**NUEVO**  
**TV SMART STRIP**  
56ALTVRGBWDCTCW  
TIRA LED PARA TV CON CONTROLADOR



**POTENCIA** 34 W

**TERMINADO** NEGRO

**VIDA ÚTIL (HORAS)** 80 000 h

**ÁNGULO** 180°

**INCLUYE** Eliminator de corriente  
Cable HDMI  
Controlador de luz  
Kit de instalación



Compatible con: amazon alexa Google Assistant Siri Shortcuts

- Sincroniza tus luces con tu TV, computadora, etc. mediante HDMI
- Control de luz desde la app
- Luces al ritmo de la música
- Escenas predeterminadas y escenas personalizadas
- Incluye Kit de instalación
- Incluye cable HDMI
- Tamaños de pantalla:  
65" - 90"

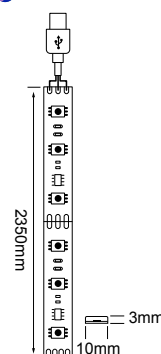

tecnolite<sup>®</sup>  
CONNECT



**CONFORT**

Controla tu espacio y transfórmalo a tu gusto con un sólo clic.

tecnolite<sup>®</sup>  
CONNECT



# MASCOTAS

Sin importar donde estés, tus mascotas nunca estarán solas.

**NUEVO**  
**PET FEEDER**  
**AM35VCDTCW**  
ALIMENTADOR DE MASCOTAS



**TERMINADO** Blanco  
**APLICACIÓN** Sobreponer  
**OBSERVACIONES** Incluye cable USB/microUSB  
Driver/Eliminador de corriente  
Cámara de supervisión HD  
\*Uso en exterior no recomendado



INTERIOR

- Cámara de supervisión
- Configura horarios para alimentar a tu mascota
- Controla tus aparatos electrónicos desde la app
- Fácil de instalar  
No necesita instalación especial
- Audio 2 vías
- Capacidad de 3.7 L
- Compartimento para batería de respaldo USB (no incluida)
- Alarma / aviso de poco alimento

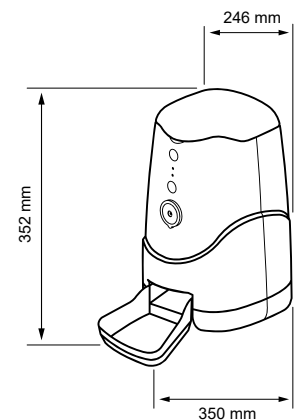

\*Tecnolite se reserva el derecho de modificar la información sin previo aviso y no se hace responsable por errores u omisiones en este documento  
\* Lámparas y luminarios no aptos para trabajo de voltaje constante en niveles superiores o inferiores marcados en el producto.

**JOINT**  
**SPJ11MVBTCW**  
 CLAVIJA INTERIOR



**TERMINADO** Blanco  
**APLICACIÓN** Sobreponer  
**OBSERVACIONES** Carga Máxima 2000 W  
 ó 10 A

- Compatible con control por voz **Alexa, Google y atajos Siri**
- Contacto **inteligente**
- Automatización del **Hogar** sin tener que sustituir tus **aparatos eléctricos**
- Encendido/Apagado remoto por **APP**

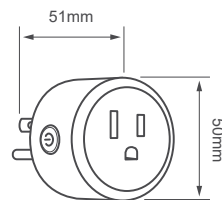

**FORCE**  
**SP203MVBTCW**  
 CLAVIJA INTERIOR



**TERMINADO** Blanco  
**APLICACIÓN** Sobreponer  
**OBSERVACIONES** Carga Máxima 1900 W  
 ó 15 A

Compatible con: amazon alexa Google Assistant Siri Shortcuts

- Medidor de **consumo de energía**
- Diseño plano para colocar **2 piezas por tomacorriente**
- Programación de **escenas**

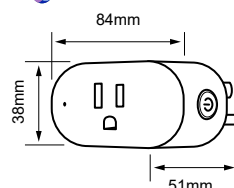

**INTENSITY**  
**SPMCJ9MVBNTCW**  
 CLAVIJA MULTICONTACTO INTERIOR



**TERMINADO** Blanco  
**APLICACIÓN** Sobreponer  
**OBSERVACIONES** Carga Máxima 1900 W x 2  
 ó 15 A x 2  
 2 salidas USB 5 VCD a 2.4 A máx.

Compatible con: amazon alexa Google Assistant Siri Shortcuts

- Medidor de **consumo de energía**
- Contacto **inteligente**, control independiente para cada enchufe y USB
- Programación de **escenas**

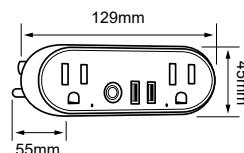

**MULTISMART**  
**SMC4AC4USBMVBTCW**  
 MULTICONTACTO



**TERMINADO** Blanco  
**APLICACIÓN** Sobreponer  
**OBSERVACIONES** Carga Máxima 2 000 W  
 ó 10 A

- Compatible con control por voz **Alexa, Google y atajos Siri**
- Contacto **inteligente**, control independiente para cada enchufe.
- Automatización del **Hogar** sin tener que sustituir tus **aparatos eléctricos**
- Encendido/Apagado remoto por **APP**

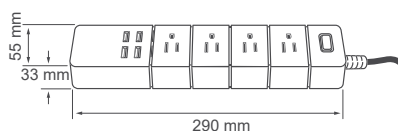

tecnolite<sup>®</sup>  
 CONNECT



# ENERGÍA Y CONTROL

Reinventar tus electrodomésticos, hazlos inteligentes y toma el control desde donde estés.



VER VIDEO

NUEVO

### STATIC WSUS2UMVBTCW TOMA CORRIENTE



**ALIMENTACIÓN** 100 - 240 V  
**TERMINADO** Blanco  
**APLICACIÓN** Empotrado  
**OBSERVACIONES** Carga Máxima 2 500 W  
ó 15 A  
Incluye 2 salidas USB  
5V / 2.1A

Compatible con:

amazon alexa Google Assistant Siri Shortcuts

- Contacto **inteligente**, control independiente para cada enchufe y USB
- Programación de **escenas**
- Botón físico de **encendido / apagado** de tomacorrientes

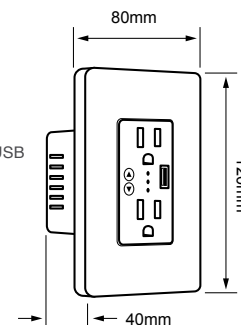

CREATOR IV

### TDSWIIMVBTCW **TERMINADO** Blanco TDSWIIMVNTCW **TERMINADO** Negro **NUEVO** INTERRUPTOR DE 3 PUNTOS CON ATENUADOR



**APLICACIÓN** Empotrado  
**OBSERVACIONES** Carga Máxima 2 000 W  
ó 10 A

\*Requiere cable neutro

- Compatible con control por voz **Alexa, Google y atajos Siri**
- Sustituye tus **Apagadores comunes**
- Controla 1 circuito eléctrico diferente
- Capacidad máxima de carga **2 000 watts**
- Atenua tu iluminación  
**\*Consulta productos disponibles**
- Requiere **Cable neutro**

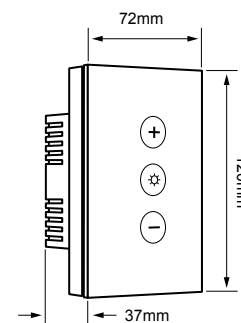

NUEVO

### CREATOR IV TDSWIVCDBTCW **TERMINADO** Blanco TDSWIVCDNTCW **TERMINADO** Negro INTERRUPTOR CON ATENUADOR INALÁMBRICO PARA CREATOR IV APAGADOR ESCALERA INALÁMBRICO



**APLICACIÓN** Sobreponer  
**OBSERVACIONES** Carga Máxima 2 000 W  
ó 10 A

\*Requiere cable neutro

- Sincroniza con **Apagadores Creator** Tecnolite Connect
- Inalámbrico** mediante RF433
- Requiere batería tipo Botón CR2032 3V (incluida)
- Fijación al muro** mediante autoadhesivo y/o tornillos
- Multiple aplicación **Muro, Cristal o como apagador sobre escritorio**
- Atenua tu iluminación  
**\*Consulta instructivo**
- No necesita cableado** de ningún tipo.

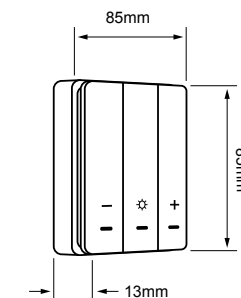



### CREATOR I

**TSWI1MVBTCW**  
**TSWI1MVNTCW**

TERMINADO Blanco

TERMINADO Negro **NUEVO**

INTERRUPTOR DE 1 PUNTO



APLICACIÓN Empotrado  
OBSERVACIONES Carga Máxima 2000 W  
ó 10 A  
\*Requiere cable neutro



Compatible con control por voz  
**Alexa, Google y atajos Siri**



Sustituye tus **Apagadores comunes**



Controla 1 circuito **eléctrico diferente**



Capacidad máxima de carga **2 000 watts, 10 A**



Requiere  
**Cable neutro**

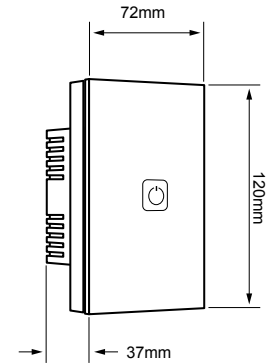

### CREATOR II

**TSWI2MVBTCW**  
**TSWI2MVNTCW**

TERMINADO Blanco

TERMINADO Negro **NUEVO**

INTERRUPTOR DE 2 PUNTOS



APLICACIÓN Empotrado  
OBSERVACIONES Carga Máxima 1000 W  
ó 10 A  
\*Requiere cable neutro



Compatible con control por voz  
**Alexa, Google y atajos Siri**



Sustituye tus **Apagadores comunes**



Controla 2 circuitos **eléctricos diferentes**



Capacidad máxima de carga **1 000 watts, 10 A**



Requiere  
**Cable neutro**

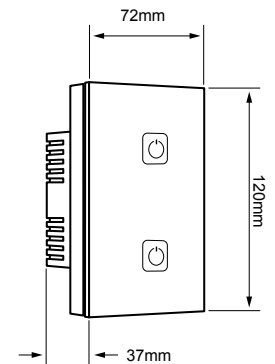

### CREATOR III

**TSWI3MVBTCW**  
**TSWI3MVNTCW**

TERMINADO Blanco

TERMINADO Negro **NUEVO**

INTERRUPTOR DE 3 PUNTOS



APLICACIÓN Empotrado  
OBSERVACIONES Carga Máxima 700 W x 3  
ó 10 A  
\*Requiere cable neutro



Compatible con control por voz  
**Alexa, Google y atajos Siri**



Sustituye tus **Apagadores comunes**



Controla 3 circuitos **eléctricos diferentes**



Capacidad máxima de carga **700 watts x 3, 10 A**



Requiere  
**Cable neutro**

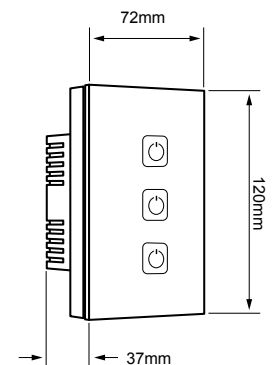

**NUEVO**  
**CREATOR I**

**TSWI1MVBTCWSN** **TERMINADO** Blanco  
**TSWI1MVNTCWSN** **TERMINADO** Negro  
INTERRUPTOR DE 1 PUNTO SIN CABLE NEUTRO



**TERMINADO** Blanco  
**APLICACIÓN** Sobreponer  
**OBSERVACIONES** Carga Máxima 2000 W  
ó 10 A

- Compatible con control por voz **Alexa, Google y atajos Siri**
- Sustituye tus **Apagadores comunes**
- Controla 1 circuito eléctrico diferente
- Capacidad máxima de carga **2 000 watts, 10 A**

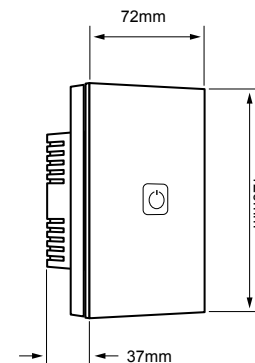

**NUEVO**  
**CREATOR II**

**TSWI2MVBTCWSN** **TERMINADO** Blanco  
**TSWI2MVNTCWSN** **TERMINADO** Negro  
INTERRUPTOR DE 2 PUNTOS SIN CABLE NEUTRO



**TERMINADO** Blanco  
**APLICACIÓN** Sobreponer  
**OBSERVACIONES** Carga Máxima 1000 W  
ó 10 A

- Compatible con control por voz **Alexa, Google y atajos Siri**
- Sustituye tus **Apagadores comunes**
- Controla 2 circuitos eléctricos diferentes
- Capacidad máxima de carga **1 000 watts, 10 A**

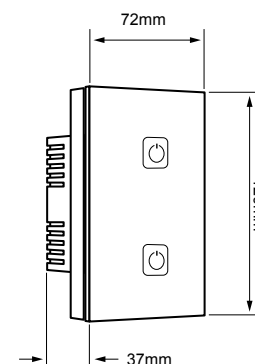

**NUEVO**  
**CREATOR III**

**TSWI3MVBTCWSN** **TERMINADO** Blanco  
**TSWI3MVNTCWSN** **TERMINADO** Negro  
INTERRUPTOR DE 3 PUNTOS SIN CABLE NEUTRO



**TERMINADO** Blanco  
**APLICACIÓN** Sobreponer  
**OBSERVACIONES** Carga Máxima 700 W x 3  
ó 10 A

- Compatible con control por voz **Alexa, Google y atajos Siri**
- Sustituye tus **Apagadores comunes**
- Controla 3 circuitos eléctricos diferentes
- Capacidad máxima de carga **700 watts x 3, 10 A**

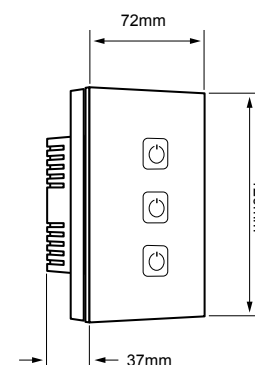

NUEVO

### CREATOR I

TSWI1VCDBTCW **TERMINADO** Blanco

TSWI1VCDNTCW **TERMINADO** Negro

INTERRUPTOR DE 1 PUNTO INALÁMBRICO PARA CREATOR I  
APAGADOR ESCALERA INALÁMBRICO



**TERMINADO** Blanco  
**APLICACIÓN** Sobreponer

\*Requiere apagador CREATOR I para su funcionamiento

-  Sincroniza con **Apagadores Creator** Tecnolite Connect
-  **Inalámbrico** mediante RF433
-  **Requiere batería tipo Botón** CR2032 3V (incluida)
-  **Fijación al muro** mediante autoadhesivo y/o tornillos
-  Múltiple aplicación **Muro, Cristal o como apagador sobre escritorio**
-  **No necesita cableado** de ningún tipo.

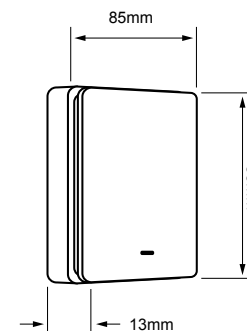

NUEVO

### CREATOR II

TSWI2VCDBTCW **TERMINADO** Blanco



TSWI2VCDNTCW **TERMINADO** Negro

INTERRUPTOR DE 2 PUNTOS INALÁMBRICO PARA CREATOR II  
APAGADOR ESCALERA INALÁMBRICO



**TERMINADO** Blanco  
**APLICACIÓN** Sobreponer

\*Requiere apagador CREATOR II para su funcionamiento

-  Sincroniza con **Apagadores Creator** Tecnolite Connect
-  **Inalámbrico** mediante RF433
-  **Requiere batería tipo Botón** CR2032 3V (incluida)
-  **Fijación al muro** mediante autoadhesivo y/o tornillos
-  Múltiple aplicación **Muro, Cristal o como apagador sobre escritorio**
-  **No necesita cableado** de ningún tipo.

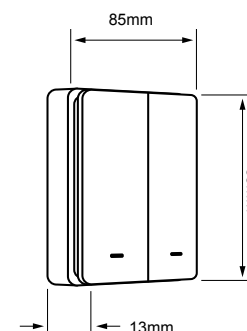

NUEVO

### CREATOR III

TSWI3VCDBTCW **TERMINADO** Blanco





TSWI3VCDNTCW **TERMINADO** Negro

INTERRUPTOR DE 3 PUNTOS INALÁMBRICO PARA CREATOR III  
APAGADOR ESCALERA INALÁMBRICO



**TERMINADO** Blanco  
**APLICACIÓN** Sobreponer

\*Requiere apagador CREATOR III para su funcionamiento

-  Sincroniza con **Apagadores Creator** Tecnolite Connect
-  **Inalámbrico** mediante RF433
-  **Requiere batería tipo Botón** CR2032 3V (incluida)
-  **Fijación al muro** mediante autoadhesivo y/o tornillos
-  Múltiple aplicación **Muro, Cristal o como apagador sobre escritorio**
-  **No necesita cableado** de ningún tipo.

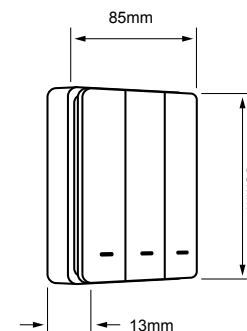



# ILUMINACIÓN

Ilumina tu espacio con la amplia gama de **LUMINARIOS INTELIGENTES**.



## BENEFICIOS DE ILUMINACIÓN CONNECT:

-  Encendido y apagado **remoto**
-  Control de **intensidad de luz** por medio de aplicación
-  64mil tonos de **blancos**
-  Atenuable / Dimerizable
-  Configura horarios para **automatizar tu iluminación**
-  **Sin modificar** tu instalación eléctrica
-  Conexión red inalámbrica **WiFi**



Compatible con:

-  **amazon alexa**
-  **Google Assistant**
-  **Siri Shortcuts**

LÁMPARAS / GU10 - MR16

### BEAM SMART 5GU10LEDMV35TCW



- POTENCIA 5 W
- TIPO DE LÁMPARA LED
- FLUJO LUMINOSO 410 lm
- IRC 80
- VIDA ÚTIL (HORAS) 15 000 h
- ÁNGULO 45°
- BASE GU10
- TIPO DE BULBO MR
- DISTRIBUCIÓN DE LUZ Direccional
- OBSERVACIONES Atenuable / Dimerizable por medio de la aplicación
- DIMENSIÓN DE PRODUCTO 50 x 54 mm



### NUEVO BEAM SMART RGB 5GU10LEDMV35TCRGBW BLANCO 5GU10LEDMV35TCRGBNW NEGRO



- POTENCIA 5 W
- TIPO DE LÁMPARA LED
- FLUJO LUMINOSO 400 lm
- IRC 80
- VIDA ÚTIL (HORAS) 25 000 h
- ÁNGULO 105°
- BASE GU10
- TIPO DE BULBO MR
- DISTRIBUCIÓN DE LUZ Direccional
- OBSERVACIONES Atenuable / Dimerizable por medio de la aplicación
- DIMENSIÓN DE PRODUCTO 50 x 57 mm



### FLASH SMART 5MR16LEDMV35TCW



- POTENCIA 5 W
- TIPO DE LÁMPARA LED
- FLUJO LUMINOSO 410 lm
- IRC 80
- VIDA ÚTIL (HORAS) 15 000 h
- ÁNGULO 45°
- BASE GX5.3
- TIPO DE BULBO MR
- DISTRIBUCIÓN DE LUZ Direccional
- OBSERVACIONES Atenuable / Dimerizable por medio de la aplicación
- DIMENSIÓN DE PRODUCTO 50 x 51 mm



### NUEVO FLASH SMART RGB 5MR16LEDMV35TCRGBW BLANCO 5MR16LEDMV35TCRGBNW NEGRO



- POTENCIA 5 W
- TIPO DE LÁMPARA LED
- FLUJO LUMINOSO 400 lm
- IRC 80
- VIDA ÚTIL (HORAS) 15 000 h
- ÁNGULO 105°
- BASE GX5.3
- TIPO DE BULBO MR
- DISTRIBUCIÓN DE LUZ Direccional
- OBSERVACIONES Atenuable / Dimerizable por medio de la aplicación
- DIMENSIÓN DE PRODUCTO 50 x 48 mm



## GLOW SMART 7A19LEDMV200TCW



CCT



POTENCIA 7 W  
TIPO DE LÁMPARA LED  
FLUJO LUMINOSO 800 lm  
IRC 80  
VIDA ÚTIL (HORAS) 15 000 h  
ÁNGULO 200 °  
BASE E27  
TIPO DE BULBO A  
DISTRIBUCIÓN DE LUZ Omnidireccional  
OBSERVACIONES Atenuable / Dimerizable por medio de la aplicación

DIMENSIÓN DE PRODUCTO 60 x 116 mm



## COLORS SMART 8A19LEDMV200TCRGBW



RGB



POTENCIA 8 W  
TIPO DE LÁMPARA LED  
FLUJO LUMINOSO 800 lm  
IRC 80  
VIDA ÚTIL (HORAS) 15 000 h  
ÁNGULO 200 °  
BASE E27  
TIPO DE BULBO A  
DISTRIBUCIÓN DE LUZ Omnidireccional  
OBSERVACIONES Atenuable / Dimerizable por medio de la aplicación

DIMENSIÓN DE PRODUCTO 60 x 116 mm



## NUEVO GLARE SMART T 5A19LEDFV200TCW



CCT

POTENCIA 5.5 W  
TIPO DE LÁMPARA LED  
FLUJO LUMINOSO 800 lm  
IRC 80  
VIDA ÚTIL (HORAS) 25 000 h  
ÁNGULO 360 °  
BASE E27  
TIPO DE BULBO A  
DISTRIBUCIÓN DE LUZ Omnidireccional  
OBSERVACIONES Atenuable / Dimerizable por medio de la aplicación

DIMENSIÓN DE PRODUCTO 35 x 103 mm



## NUEVO GLARE SMART F 5A19LEDFV200TCW



CCT

POTENCIA 5.5 W  
TIPO DE LÁMPARA LED  
FLUJO LUMINOSO 780 lm  
IRC 80  
VIDA ÚTIL (HORAS) 25 000 h  
ÁNGULO 360 °  
BASE E27  
TIPO DE BULBO A  
DISTRIBUCIÓN DE LUZ Omnidireccional  
OBSERVACIONES Atenuable / Dimerizable por medio de la aplicación

DIMENSIÓN DE PRODUCTO 60 x 103 mm



## NUEVO LUSTER SMART T 5E1C27LEDFV200TCWV



CCT

POTENCIA 5.5 W  
TIPO DE LÁMPARA LED  
FLUJO LUMINOSO 800 lm  
IRC 80  
VIDA ÚTIL (HORAS) 25 000 h  
ÁNGULO 360 °  
BASE E27  
TIPO DE BULBO A60  
DISTRIBUCIÓN DE LUZ Omnidireccional  
OBSERVACIONES Atenuable / Dimerizable por medio de la aplicación

DIMENSIÓN DE PRODUCTO 60 x 103 mm



## NUEVO LUSTER SMART F 5E1C27LEDFV200TCW



CCT

POTENCIA 5.5 W  
TIPO DE LÁMPARA LED  
FLUJO LUMINOSO 780 lm  
IRC 80  
VIDA ÚTIL (HORAS) 25 000 h  
ÁNGULO 360 °  
BASE E27  
TIPO DE BULBO A60  
DISTRIBUCIÓN DE LUZ Omnidireccional  
OBSERVACIONES Atenuable / Dimerizable por medio de la aplicación

DIMENSIÓN DE PRODUCTO 35 x 90 mm



## NUEVO BRIGHT SMART T 5FFE27LEDFV200TCW



CCT

POTENCIA 5.5 W  
TIPO DE LÁMPARA LED  
FLUJO LUMINOSO 780 lm  
IRC 80  
VIDA ÚTIL (HORAS) 25 000 h  
ÁNGULO 360 °  
BASE E27  
TIPO DE BULBO C35-TAIL  
DISTRIBUCIÓN DE LUZ Omnidireccional  
OBSERVACIONES Atenuable / Dimerizable por medio de la aplicación

DIMENSIÓN DE PRODUCTO 35 x 90 mm



## NUEVO BRIGHT SMART F 5FFE27LEDFV200TCW



CCT

POTENCIA 5.5 W  
TIPO DE LÁMPARA LED  
FLUJO LUMINOSO 780 lm  
IRC 80  
VIDA ÚTIL (HORAS) 25 000 h  
ÁNGULO 360 °  
BASE E27  
TIPO DE BULBO C35-TAIL  
DISTRIBUCIÓN DE LUZ Omnidireccional  
OBSERVACIONES Atenuable / Dimerizable por medio de la aplicación

DIMENSIÓN DE PRODUCTO 35 x 103 mm



**NUEVO**

**GLOBE SMART RGB  
4G25LEDFCRGB360TCW**

RGB 2 700 K



POTENCIA 4.5 W  
TIPO DE LÁMPARA LED  
FLUJO LUMINOSO 500 lm  
IRC 80  
VIDA ÚTIL (HORAS) 25 000 h  
ÁNGULO 360 °  
BASE E27  
TIPO DE BULBO G25  
DISTRIBUCIÓN DE LUZ Omnidireccional  
OBSERVACIONES Atenuable / Dimerizable por medio de la aplicación  
DIMENSIÓN DE PRODUCTO 80 x 120 mm

**NUEVO**

**BULB SMART RGB  
4ST64LEDFCRGB360TCW**

RGB 2 700 K



POTENCIA 4.5 W  
TIPO DE LÁMPARA LED  
FLUJO LUMINOSO 500 lm  
IRC 80  
VIDA ÚTIL (HORAS) 25 000 h  
ÁNGULO 360 °  
BASE E27  
TIPO DE BULBO ST19  
DISTRIBUCIÓN DE LUZ Omnidireccional  
OBSERVACIONES Atenuable / Dimerizable por medio de la aplicación  
DIMENSIÓN DE PRODUCTO 58 x 125 mm

**NUEVO**

**GLOBE SMART T  
5G25LEDF360TCW**

CCT



POTENCIA 5.5 W  
TIPO DE LÁMPARA LED  
FLUJO LUMINOSO 800 lm  
IRC 80  
VIDA ÚTIL (HORAS) 25 000 h  
ÁNGULO 360 °  
BASE E27  
TIPO DE BULBO G25  
DISTRIBUCIÓN DE LUZ Omnidireccional  
OBSERVACIONES Atenuable / Dimerizable por medio de la aplicación  
DIMENSIÓN DE PRODUCTO 80 x 120 mm

**NUEVO**

**BULB SMART T  
5ST64LEDF360TCW**

CCT



POTENCIA 5.5 W  
TIPO DE LÁMPARA LED  
FLUJO LUMINOSO 350 lm  
IRC 80  
VIDA ÚTIL (HORAS) 25 000 h  
ÁNGULO 360 °  
BASE E27  
TIPO DE BULBO ST19  
DISTRIBUCIÓN DE LUZ Omnidireccional  
OBSERVACIONES Atenuable / Dimerizable por medio de la aplicación  
DIMENSIÓN DE PRODUCTO 58 x 125 mm

**NUEVO**

**GLOBE SMART A  
5G25LEDFA360TCW**

CCT



POTENCIA 5.5 W  
TIPO DE LÁMPARA LED  
FLUJO LUMINOSO 350 lm  
IRC 80  
VIDA ÚTIL (HORAS) 25 000 h  
ÁNGULO 360 °  
BASE E27  
TIPO DE BULBO G25  
DISTRIBUCIÓN DE LUZ Omnidireccional  
OBSERVACIONES Atenuable / Dimerizable por medio de la aplicación  
DIMENSIÓN DE PRODUCTO 80 x 120 mm

**NUEVO**

**BULB SMART A  
5ST64LEDFA360TCW**

CCT



POTENCIA 5.5 W  
TIPO DE LÁMPARA LED  
FLUJO LUMINOSO 800 lm  
IRC 80  
VIDA ÚTIL (HORAS) 25 000 h  
ÁNGULO 360 °  
BASE E27  
TIPO DE BULBO ST19  
DISTRIBUCIÓN DE LUZ Omnidireccional  
OBSERVACIONES Atenuable / Dimerizable por medio de la aplicación  
DIMENSIÓN DE PRODUCTO 58 x 125 mm

**LUCIDA I SMART**

**3YDLED3161MVBTCW**

Blanco

**3YDLED3161MVNTCW**

Negro

3 000 K

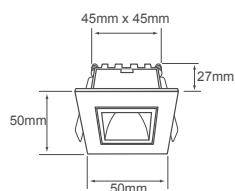

**FLUJO LUMINOSO** 115 lm  
**IRC** 80  
**VIDA ÚTIL (HORAS)** 30 000 h  
**ÁNGULO** 34 °  
**OBSERVACIONES** Incluye LED 3 W y DRIVER, Atenuable/Dimerizable por medio de la aplicación

**LUCIDA II SMART**

**6YDLED3162MVBTCW**

Blanco

**3YDLED3162MVNTCW**

Negro

3 000 K

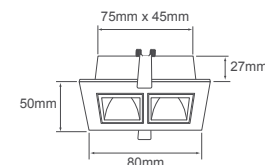

**FLUJO LUMINOSO** 235 lm  
**IRC** 80  
**VIDA ÚTIL (HORAS)** 30 000 h  
**ÁNGULO** 34 °  
**OBSERVACIONES** Incluye LED 6 W y DRIVER, Atenuable/Dimerizable por medio de la aplicación

**LUCIDA III SMART**

**7YDLED3163MVBTCW**

Blanco

**7YDLED3163MVNTCW**

Negro

3 000 K

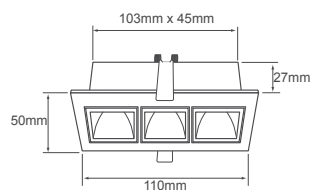

**FLUJO LUMINOSO** 305 lm  
**IRC** 80  
**VIDA ÚTIL (HORAS)** 30 000 h  
**ÁNGULO** 34 °  
**OBSERVACIONES** Incluye LED 7 W y DRIVER, Atenuable/Dimerizable por medio de la aplicación

**LUCIDA IV SMART**

**17YDLED3165MVBTCW**

Blanco

**17YDLED3165MVNTCW**

Negro

3 000 K

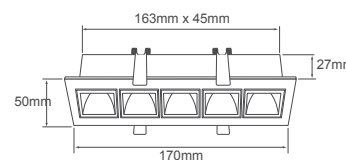

**FLUJO LUMINOSO** 730 lm  
**IRC** 80  
**VIDA ÚTIL (HORAS)** 30 000 h  
**ÁNGULO** 34 °  
**OBSERVACIONES** Incluye LED 17 W y DRIVER, Atenuable/Dimerizable por medio de la aplicación

**NAOS I SMART**

**5YDLED154MVBTCW**

CCT

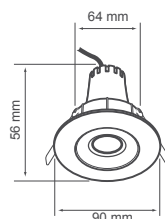

**TERMINADO** Blanco  
**FLUJO LUMINOSO** 350 lm  
**IRC** 80  
**VIDA ÚTIL (HORAS)** 25 000 h  
**ÁNGULO** 68 °  
**OBSERVACIONES** Incluye LED 5 W y DRIVER, Atenuable/Dimerizable por medio de la aplicación



**NOVA SMART**

**09YDLED432MVBTCW**

Blanco



**09YDLED432MVNTCW**

Negro

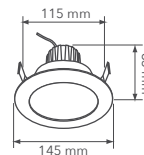

**FLUJO LUMINOSO** 800 lm  
**IRC** 80  
**VIDA ÚTIL (HORAS)** 25 000 h  
**ÁNGULO** 100 °  
**OBSERVACIONES** Incluye LED 9 W y DRIVER Atenuable/Dimerizable por medio de la aplicación

**BUCARAMANGA VII SMART**

**12YDLED430MVBTCW**

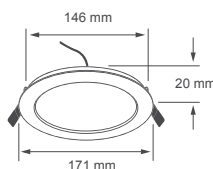

**TERMINADO** Blanco  
**FLUJO LUMINOSO** 840 lm  
**IRC** 80  
**VIDA ÚTIL (HORAS)** 25 000 h  
**ÁNGULO** 120 °  
**OBSERVACIONES** Incluye LED 12 W y DRIVER, Atenuable / Dimerizable por medio de la aplicación

**ATIK II SMART**

**13YDLED011MVBTCW**

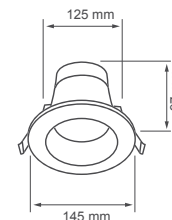

**TERMINADO** Blanco  
**FLUJO LUMINOSO** 910 lm / 1 100 lm  
**IRC** 80  
**VIDA ÚTIL (HORAS)** 30 000 h  
**ÁNGULO** 90 °  
**OBSERVACIONES** Incluye LED 13 W y DRIVER, Atenuable / Dimerizable por medio de la aplicación

**BUCARAMANGA VIII SMART**

**18YDLED430MVBTCW**

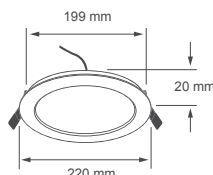

**TERMINADO** Blanco  
**FLUJO LUMINOSO** 1 350 lm  
**IRC** 80  
**VIDA ÚTIL (HORAS)** 25 000 h  
**ÁNGULO** 120 °  
**OBSERVACIONES** Incluye LED 18 W y DRIVER, Atenuable / Dimerizable por medio de la aplicación

**ATIK III SMART**

**20YDLED013MVBTCW**

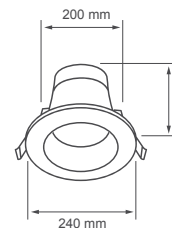

**TERMINADO** Blanco  
**FLUJO LUMINOSO** 1 400 lm / 1 700 lm  
**IRC** 80  
**VIDA ÚTIL (HORAS)** 30 000 h  
**ÁNGULO** 90 °  
**OBSERVACIONES** Incluye LED 20 W y DRIVER, Atenuable / Dimerizable por medio de la aplicación





**HALLEY SMART**  
7YSNLED012MVBTCW



Blanco

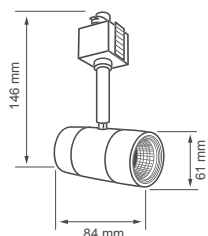

**FLUJO LUMINOSO** 550 lm  
**IRC** 80  
**VIDA ÚTIL (HORAS)** 25 000 h  
**ÁNGULO** 40 °  
**OBSERVACIONES** Incluye LED 7 W y DRIVER, Atenuable / Dimerizable por medio de la aplicación

**RIELES SUGERIDOS: (DISPONIBLES)**

- YS-100/B
- YS-100/N
- YS-100/S
- YS-200/B
- YS-200/N
- YS-200/S

VER PAG. 85

INTERIOR / SPOT RIEL

7YSNLED012MVNTCW

Negro



**CAPELLA SMART**  
7FLCLEDO2MVBTCW

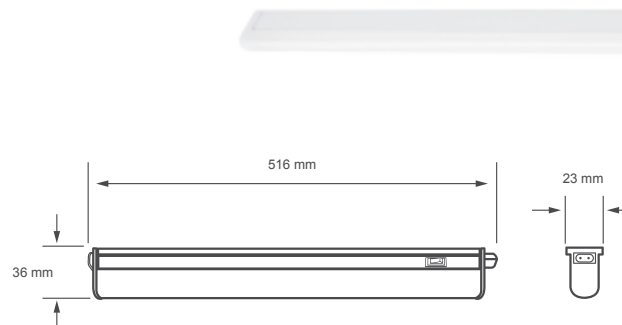

**TERMINADO** Blanco  
**FLUJO LUMINOSO** 630 lm  
**IRC** 80  
**VIDA ÚTIL (HORAS)** 25 000 h  
**ÁNGULO** 140 °  
**OBSERVACIONES** Incluye LED 7 W y DRIVER, Atenuable / Dimerizable por medio de la aplicación

**AMPUS SMART**  
14FLCLEDO3MVBTCW

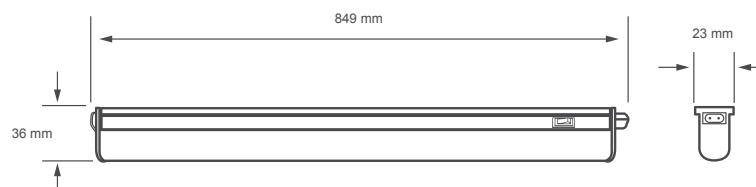

**TERMINADO** Blanco  
**FLUJO LUMINOSO** 1 260 lm  
**IRC** 80  
**VIDA ÚTIL (HORAS)** 25 000 h  
**ÁNGULO** 140 °  
**OBSERVACIONES** Incluye LED 14 W y DRIVER, Atenuable / Dimerizable por medio de la aplicación

**HALLEY I SMART**  
14YSNLED013MVBTCW 14YSNLED013MVNTCW



Blanco

Negro

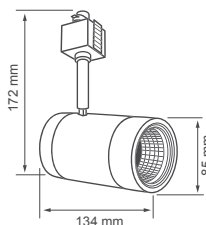

**FLUJO LUMINOSO** 1 100 lm  
**IRC** 80  
**VIDA ÚTIL (HORAS)** 25 000 h  
**ÁNGULO** 40 °  
**OBSERVACIONES** Incluye LED 14 W y DRIVER, Atenuable / Dimerizable por medio de la aplicación

**RIELES SUGERIDOS: (DISPONIBLES)**

- YS-100/B
- YS-100/N
- YS-100/S
- YS-200/B
- YS-200/N
- YS-200/S

VER PAG. 85

**ZION SMART**  
35FLCPLED001MVBTCW

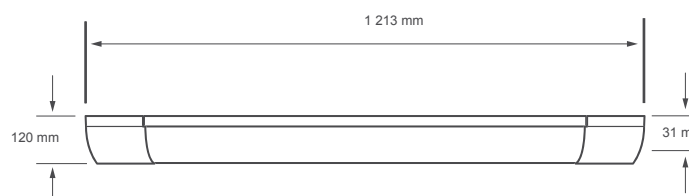

**TERMINADO** Blanco  
**FLUJO LUMINOSO** 4 000 lm  
**IRC** 80  
**VIDA ÚTIL (HORAS)** 25 000 h  
**ÁNGULO** 110 °  
**OBSERVACIONES** Incluye LED 35 W y DRIVER, Atenuable / Dimerizable por medio de la aplicación

INTERIOR / SUSPENDIDO

**EPSILON SMART**

**3CTLLED152MVBTCW**

Blanco

3 000 K

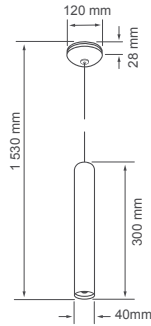

**FLUJO LUMINOSO** 210 lm  
**IRC** 80  
**VIDA ÚTIL (HORAS)** 15 000 h  
**ÁNGULO** 10 °  
**OBSERVACIONES** Incluye LED 3 W y DRIVER, Atenuable/Dimerizable por medio de la aplicación

INTERIOR / ARBOTANTE

**CANCRI SMART**

**5TLLED407MVNTCW**

3 000 K

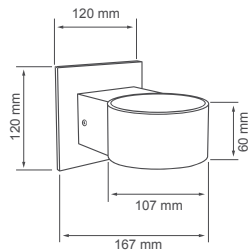

**TERMINADO** Negro  
**FLUJO LUMINOSO** 315 lm  
**IRC** 80  
**VIDA ÚTIL (HORAS)** 25 000 h  
**ÁNGULO** 40 °  
**OBSERVACIONES** Incluye LED 5.5 W y DRIVER, Atenuable/Dimerizable por medio de la aplicación

INTERIOR / PLAFÓN

**PADANG SMART**

**10PTLLED1010MVBTCW**

CCT

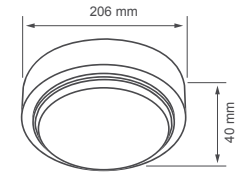

**TERMINADO** Blanco  
**FLUJO LUMINOSO** 700 lm  
**IRC** 80  
**VIDA ÚTIL (HORAS)** 25 000 h  
**ÁNGULO** 120 °  
**OBSERVACIONES** Incluye LED 10 W y DRIVER, Atenuable / Dimerizable por medio de la aplicación

**PADANG I SMART**

**15PTLLED1015MVBTCW**

CCT

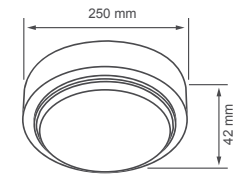

**TERMINADO** Blanco  
**FLUJO LUMINOSO** 1 050 lm  
**IRC** 80  
**VIDA ÚTIL (HORAS)** 25 000 h  
**ÁNGULO** 120 °  
**OBSERVACIONES** Incluye LED 15 W y DRIVER, Atenuable / Dimerizable por medio de la aplicación

**PADANG II SMART**

**20PTLLED1020MVBTCW**

CCT

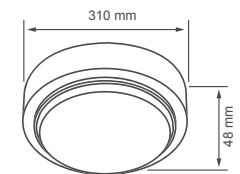

**TERMINADO** Blanco  
**FLUJO LUMINOSO** 1 400 lm  
**IRC** 80  
**VIDA ÚTIL (HORAS)** 25 000 h  
**ÁNGULO** 120 °  
**OBSERVACIONES** Incluye LED 20 W y DRIVER, Atenuable / Dimerizable por medio de la aplicación



INTERIOR / OFICINA  
**DOMUS IV SMART**  
**40PANLEDMVBTCW**

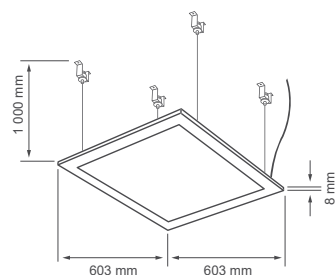

**TERMINADO** Blanco  
**FLUJO LUMINOSO** 3 600 lm  
**IRC** 80  
**VIDA ÚTIL (HORAS)** 25 000 h  
**ÁNGULO** 120 °  
**OBSERVACIONES** Incluye LED 40 W y DRIVER,  
Atenuable / Dimerizable por  
medio de la aplicación

\*Accesorio para suspensión A40PANLEDMVS  
se vende por separado

**DOMUS II SMART**  
**40PANLEDLVMVBTCW**

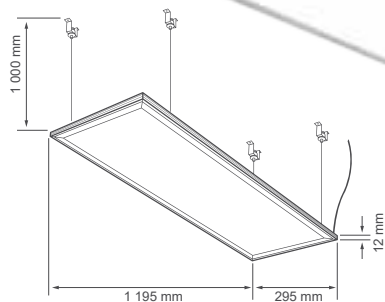
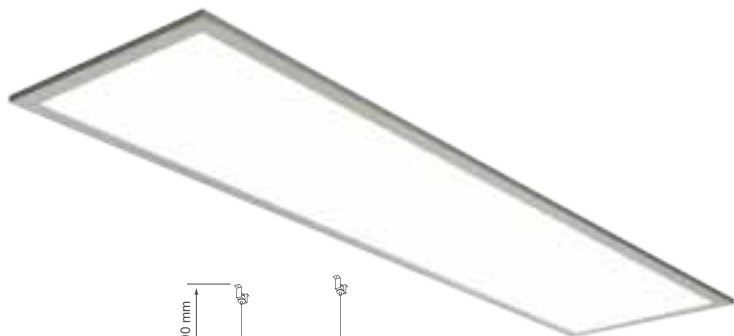

**TERMINADO** Blanco  
**FLUJO LUMINOSO** 3 600 lm  
**IRC** 80  
**VIDA ÚTIL (HORAS)** 25 000 h  
**ÁNGULO** 120 °  
**OBSERVACIONES** Incluye LED 40 W y DRIVER,  
Atenuable / Dimerizable por  
medio de la aplicación

\*Accesorio para suspensión A40PANLEDMVS  
se vende por separado



**INDOOR SMART STRIP**  
**15TIRLEDRGBWDCITCW**  
 TIRA LED INTERIOR



- POTENCIA** 15 W / 3 W por metro
- FLUJO LUMINOSO** 1 500 lm
- IRC** 70
- VIDA ÚTIL (HORAS)** 20 000 h
- ÁNGULO** 120 °
- OBSERVACIONES** Incluye eliminador, cambio de colores por aplicación o botón que se encuentra en producto. Incluye accesorio de conexión.

- Contiene 90 LEDS
- Interconexión de hasta 2 tiras
- Sensor de audio (al ritmo de la música)
- Atenuable/Dimerizable por medio de aplicación

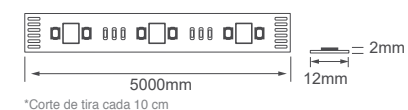

**OUTDOOR SMART STRIP**  
**15TIRLEDRGBWDCETCW**  
 TIRA LED EXTERIOR



- POTENCIA** 15 W / 3 W por metro
- FLUJO LUMINOSO** 1 500 lm
- IRC** 70
- VIDA ÚTIL (HORAS)** 20 000 h
- ÁNGULO** 120 °
- IP** 65
- OBSERVACIONES** Incluye eliminador, cambio de colores por aplicación o botón que se encuentra en producto  
 \*El eliminador de corriente deberá estar protegido contra el agua

- Contiene 90 LEDS
- Interconexión de hasta 2 tiras
- Sensor de audio (al ritmo de la música)
- Atenuable/Dimerizable por medio de aplicación

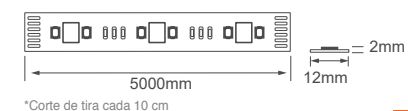

TIRA LED INTERIOR



TIRA LED EXTERIOR



**LIGHT GARLAND SMART**  
**12GRLEDRGBMVNTCW**  
GUIRNALDA EXTERIOR



RGB



**Iluminación rítmica**  
Interacción de las luces con el sonido



\*Espaciado entre fuentes de luz 80cm

**POTENCIA** 12 W  
**IRC** 80  
**VIDA ÚTIL (HORAS)** 20 000 h  
**ÁNGULO** 120°  
**IP** 44

**OBSERVACIONES** Incluye eliminador de corriente (100-240 / 12 VCD).

\*El eliminador de corriente deberá estar protegido contra el agua

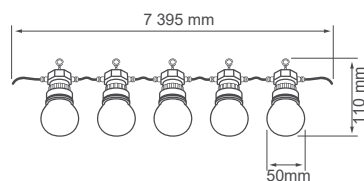

**SMART COLOR BEAMS**  
**12HLED59RGBMVNTCW**  
SERIE REFLECTORES EXTERIOR



RGB



**Iluminación rítmica**  
Interacción de las luces con el sonido



**Control de intensidad de luz**  
por medio de aplicación



\*Espaciado entre fuentes de luz 1.5m

**POTENCIA** 12 W  
**IRC** 80  
**VIDA ÚTIL (HORAS)** 20 000 h  
**ÁNGULO** 120°  
**IP** 65

**OBSERVACIONES** Incluye eliminador de corriente (100-240 / 12 VCD).

\*El eliminador de corriente deberá estar protegido contra el agua

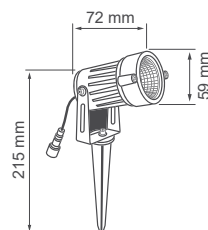

tecnolite<sup>®</sup>  
CONNECT



Conoce nuestro canal

TECNOLITECONNECT.COM



tecnolite  
LA LUZ ES TUYA

# INTERIOR



Los espacios interiores requieren un toque de calidez que proyecte tu estilo mientras creas momentos con tu familia, disfrutando una comida con amigos, construyendo espacios que seducen a tus clientes sin olvidar la parte funcional y tecnológica que necesitas.







CÁLIDOS  
TOQUES  
DE RECUERDOS

INTERIOR

COMMERCIAL





**tecnolite**<sup>®</sup>  
LA LUZ ES TUYA

**Iluminación que seduce  
en tu negocio**  
con momentos cómodos y  
agradables.



ACAMAR

• 5YDLED456MV30BN

● Luz suave cálida 3 000 K

Blanco / Negro

Potencia: **5.5 W**  
Lumens: **285 lm**  
Volts: 100-240 V ~

IRC: 80 Ángulo: 45°

Material: Yeso  
Vida útil: 25 000 h  
Tipo de lámpara: LED integrado  
Corte de empotramiento: 123 mm  
Atenuable: No

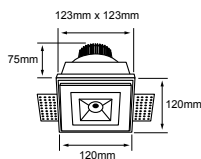

## Cómo instalar los luminarios EMPOTRADOS LED OCULTO



1 - Realiza el corte en tu falso plafón y conecta el luminario



ACAMAR II

• 12YDLED457MV30BN

● Luz suave cálida 3 000 K

Blanco / Negro

Potencia: **12 W**  
Lumens: **513 lm**  
Volts: 100-240 V ~

IRC: 80 Ángulo: 45°

Material: Yeso  
Vida útil: 25 000 h  
Tipo de lámpara: LED integrado  
Corte de empotramiento: 188 x 123 mm  
Atenuable: No

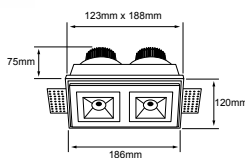

2 - Introduce el luminario y sujétalo con pijas



3 - Cubre los huecos con enjarre/revoque/mancillado y limpia la superficie



ACAMAR III

• 17YDLED458MV30BN

● Luz suave cálida 3 000 K

Blanco / Negro

Potencia: **17.5 W**  
Lumens: **797 lm**  
Volts: 100-240 V ~

IRC: 80 Ángulo: 45°

Material: Yeso  
Vida útil: 25 000 h  
Tipo de lámpara: LED integrado  
Corte de empotramiento: 253 x 123 mm  
Atenuable: No

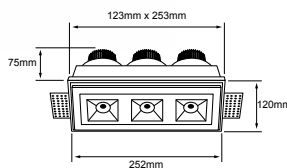

4 - Lija los bordes y pinta



ALMACH

• 1YDLED464MV30B

● Luz suave cálida 3 000 K

Blanco

Potencia: **1 W**  
Lumens: **49 lm**  
Volts: 100-240 V ~

IRC: 80 Ángulo: 55°

Vida útil: 25 000 h  
Tipo de lámpara: LED integrado  
Corte de empotramiento: 68 x 68 mm  
Atenuable: No

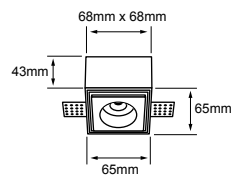

CERVATES I

• 1YDLED465MV30B

● Luz suave cálida 3 000 K

Blanco

Potencia: **1 W**  
Lumens: **37 lm**  
Volts: 100-240 V ~

IRC: 80 Ángulo: 73°

Vida útil: 25 000 h  
Tipo de lámpara: LED integrado  
Corte de empotramiento: 123 x 123 mm  
Atenuable: No

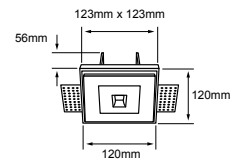

CERVANTES II

• 1YDLED466MV30B

● Luz suave cálida 3 000 K

Blanco

Potencia: **1 W**  
Lumens: **32 lm**  
Volts: 100-240 V ~

IRC: 80 Ángulo: 73°

Vida útil: 25 000 h  
Tipo de lámpara: LED integrado  
Corte de empotramiento: 123 x 123 mm  
Atenuable: No

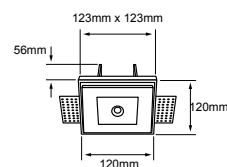

CERVANTES III

• 1YDLED467MV30B

● Luz suave cálida 3 000 K

Blanco

Potencia: **1 W**  
Lumens: **27 lm**  
Volts: 100-240 V ~

IRC: 80 Ángulo: 59°

Vida útil: 25 000 h  
Tipo de lámpara: LED integrado  
Corte de empotramiento: 123 x 123 mm  
Atenuable: No

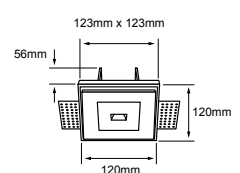

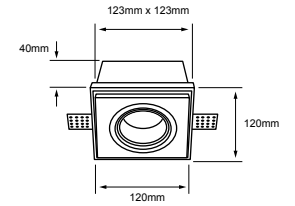

CANES

• 60YD453MVB

Blanco

Potencia: **60 W máx.**  
Volts: 100-240 V ~

Tipo de lámpara: MR16 (No incluida)  
Tipo de base: GX5.3  
Corte de empotramiento: 123 x 123 mm

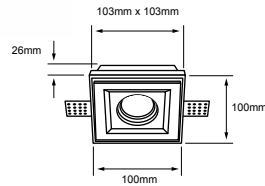

CHERTAN I

• 60YD459MVB

Blanco

Potencia: **60 W máx.**  
Volts: 100-240 V ~

Tipo de lámpara: MR16 (No incluida)  
Tipo de base: GX5.3  
Corte de empotramiento: 103x103 mm

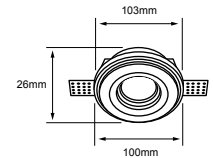

CHERTAN II

• 60YD460MVB

Blanco

Potencia: **60 W máx.**  
Volts: 100-240 V ~

Tipo de lámpara: MR16 (No incluida)  
Tipo de base: GX5.3  
Corte de empotramiento: 103 mm

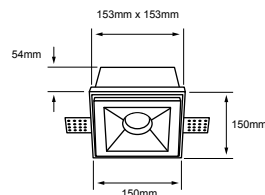

CHALAWAN I

• 60YD454MVBN

Blanco / Negro

Potencia: **60 W máx.**  
Volts: 100-240 V ~

Tipo de lámpara: MR16 (No incluida)  
Tipo de base: GX5.3  
Corte de empotramiento: 153x153 mm

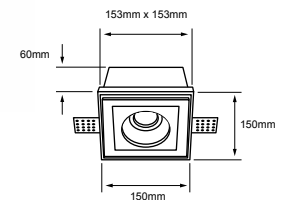

CHALAWAN II

• 60YD455MVBN

Blanco / Negro

Potencia: **60 W máx.**  
Volts: 100-240 V ~

Tipo de lámpara: MR16 (No incluida)  
Tipo de base: GX5.3  
Corte de empotramiento: 153x153 mm

\*Tecnolite se reserva el derecho de modificar la información sin previo aviso y no se hace responsable por errores u omisiones en este documento. \*Lámparas y luminarios no aptos para trabajo de voltaje constante en niveles superiores o inferiores marcados en el producto.



## AHMEDABAD

### • YD-440

Blanco

Potencia: **60 W máx.**  
Volts: 100-240 V ~

Tipo de lámpara: MR16 (No incluida)  
Tipo de base: GX5.3  
Corte de empotramiento: 100 mm  
Para cubrir con revoque. Lámp. A 12 V requieren transformador



## AHMEDABAD I

### • YD-441

Blanco

Potencia: **60 W máx.**  
Volts: 100-240 / 12 V ~

Tipo de lámpara: MR16 (No incluida)  
Tipo de base: GX5.3  
Corte de empotramiento: 112 x 106 mm  
Para cubrir con revoque. Lámp. A 12 V requieren transformador

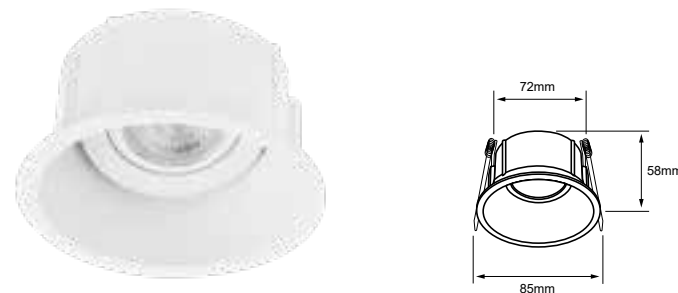

## URANIUM I

### • 10YDR002MVB

Blanco

Potencia: **60 W máx.**  
Volts: 100-240 V ~

Tipo de lámpara: MR16 (No incluida)  
Tipo de base: GX5.3  
Corte de empotramiento: 72 mm  
Dirigible

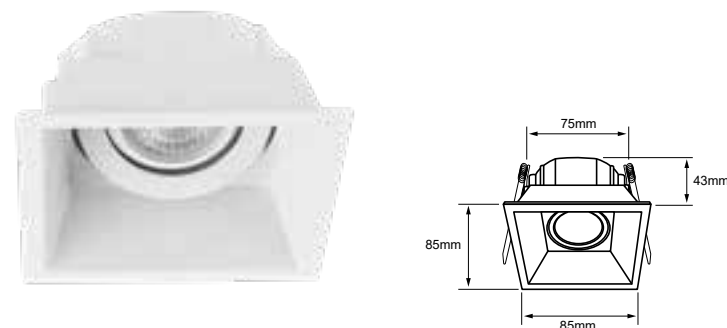

## URANIUM II

### • 10YDC002MVB

Blanco

Potencia: **60 W máx.**  
Volts: 100-240 V ~

Tipo de lámpara: MR16 (No incluida)  
Tipo de base: GX5.3  
Corte de empotramiento: 75x75 mm  
Dirigible



NUEVO

KALAUSI I

• 4YDLED1080MV30B

Luz suave cálida 3 000 K

Blanco / Cromo

Potencia: **4 W**

Lumens: **342 lm**

Volts: 100-240 V ~

Vida útil: 30 000 h

Tipo de lámpara: LED integrado

Corte de empotramiento: 65 mm

Atenuable: No

IRC: 90 Ángulo: 30°

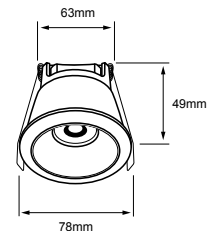

NUEVO

KALAUSI II

• 6YDLED1081MV30B

Luz suave cálida 3 000 K

Blanco / Cromo

Potencia: **6 W**

Lumens: **446 lm**

Volts: 100-240 V ~

Vida útil: 30 000 h

Tipo de lámpara: LED integrado

Corte de empotramiento: 75 mm

Atenuable: No

IRC: 90 Ángulo: 30°

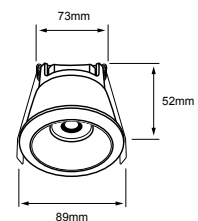

NUEVO

KALAUSI III

• 6YDLED1082MV30B

Luz suave cálida 3 000 K

Blanco / C-Transparente

Potencia: **6 W**

Lumens: **381 lm**

Volts: 100-240 V ~

Vida útil: 30 000 h

Tipo de lámpara: LED integrado

Corte de empotramiento: 75 mm

Atenuable: No

IRC: 90 Ángulo: 30°

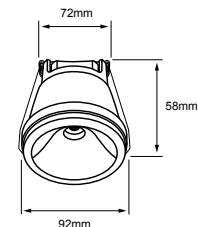





NUEVO

FORAMEN I

• 1YDLED1090MV30B • 1YDLED1090MV30N

● Luz suave cálida 3 000 K

Blanco

Potencia: **1 W**  
Lumens: **65 lm**  
Volts: 100-240 V ~

Negro

Vida útil: 30 000 h  
Tipo de lámpara: LED integrado  
Corte de empotramiento: 35 mm



IP: 20  
IRC: 95 Ángulo: 10°

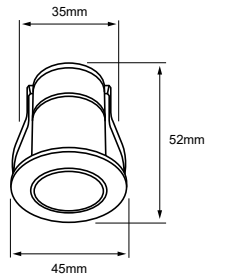

NUEVO

FORAMEN II

• 1YDLED1091MV30B • 1YDLED1091MV30N

● Luz suave cálida 3 000 K

Blanco

Potencia: **1 W**  
Lumens: **65 lm**  
Volts: 100-240 V ~

Negro

Vida útil: 30 000 h  
Tipo de lámpara: LED integrado  
Corte de empotramiento: 35 mm



IP: 20  
IRC: 95 Ángulo: 10°

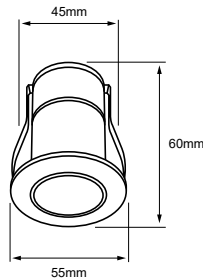

NUEVO

FORAMEN III

• 3YDLED1092MV30B • 3YDLED1092MV30N

● Luz suave cálida 3 000 K

Blanco

Potencia: **3 W**  
Lumens: **150 lm**  
Volts: 100-240 V ~

Negro

Vida útil: 30 000 h  
Tipo de lámpara: LED integrado  
Corte de empotramiento: 45 mm



IP: 20  
IRC: 95 Ángulo: 15°

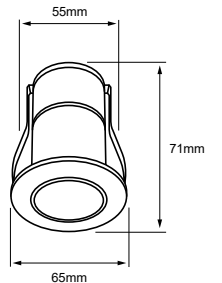

NUEVO

FORAMEN IV

• 7YDLED1093MV30B • 7YDLED1093MV30N

● Luz suave cálida 3 000 K

Blanco

Potencia: **7 W**  
Lumens: **400 lm**  
Volts: 100-240 V ~

Negro

Vida útil: 30 000 h  
Tipo de lámpara: LED integrado  
Corte de empotramiento: 55 mm



IP: 20  
IRC: 90 Ángulo: 24°



S



B

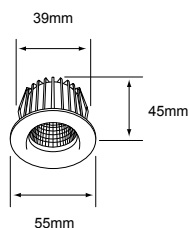

### ADELAIDE

#### • YDCLED-305/B

● Luz suave cálida 3 000 K

Blanco

Potencia: **4 W**  
Lumens: **200 lm**  
Volts: 100-240

IRC: 80 Ángulo: 38°

#### • YDCLED-305/S

Satinado

Vida útil: 25 000 h  
Tipo de lámpara: LED integrado  
Corte de empotramiento: 39 mm  
Atenuable: No



B



S

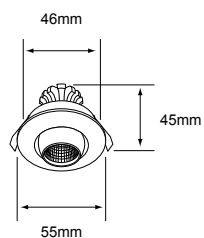

### ABEBA

#### • YDCLED-300/B

● Luz suave cálida 3 000 K

Blanco

Potencia: **4 W**  
Lumens: **200 lm**  
Volts: 100-240

IRC: 80 Ángulo: 38°

#### • YDCLED-300/S

Satinado

Vida útil: 25 000 h  
Tipo de lámpara: LED integrado  
Corte de empotramiento: 46 mm  
Atenuable: No



B



S

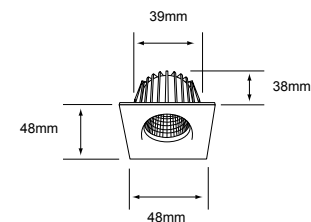

### AKABA

#### • YDCLED-315/B

● Luz suave cálida 3 000 K

Blanco

Potencia: **4 W**  
Lumens: **200 lm**  
Volts: 100-240 V ~

IRC: 80 Ángulo: 38°

#### • YDCLED-315/S

Satinado

Vida útil: 25 000 h  
Tipo de lámpara: LED integrado  
Corte de empotramiento: 39 mm  
Atenuable: No



ATENUABLE

IOTA

• 3DYDLED801V30B • 3DYDLED801V30N

● Luz suave cálida 3 000 K

Blanco

Potencia: **3 W**  
Lumens: **120 lm**  
Volts: 100-127 V ~

IRC: 80 Ángulo: 90°

Negro

Vida útil: 15 000 h  
Tipo de lámpara: LED integrado  
Corte de empotramiento: 41 mm  
Atenuable: Si  
Dirigible



B



N

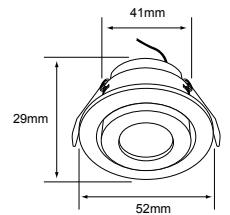

ALCOR

• 7YDLED156MV30B • 7YDLED156MV65B • 7YDLED156MV30N • 7YDLED156MV65N

● Luz suave cálida 3 000 K

Blanco

Potencia: **7 W**  
Lumens: **500 lm**  
Volts: 100-240 V ~

IRC: 80 Ángulo: 38°

● Luz de día 6 500 K

Blanco

Vida útil: 15 000 h  
Tipo de lámpara: LED integrado  
Corte de empotramiento: 72 mm  
Atenuable: No  
Dirigible

● Luz suave cálida 3 000 K

Negro

● Luz de día 6 500 K

Negro



B



N

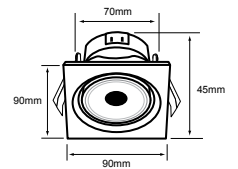

B



D



N



S

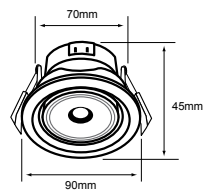

REGULUS

• 7YDLED155MV30B • 7YDLED155MV65B • 7YDLED155MV30D • 7YDLED155MV30N • 7YDLED155MV65N • 7YDLED155MV30S

● Luz suave cálida 3 000 K

Blanco

Potencia: **7 W**  
Lumens: **500 lm**  
Volts: 100-240 V ~

IRC: 80 Ángulo: 38°

● Luz de día 6 500 K

Blanco

Vida útil: 15 000 h  
Tipo de lámpara: LED integrado  
Corte de empotramiento: 72 mm  
Atenuable: No  
Dirigible

● Luz suave cálida 3 000 K

Dorado

● Luz suave cálida 3 000 K

Negro

● Luz de día 6 500 K

Negro

● Luz suave cálida 3 000 K

Satinado

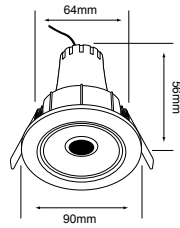
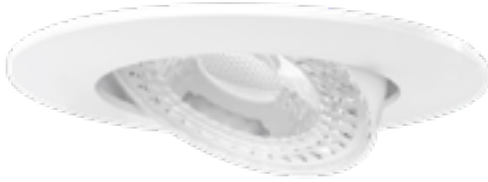

**NAOS**

• **YDLED-153/30/B**

● Luz suave cálida 3 000 K

Blanco

Potencia: **3.5 W**  
Lumens: **250 lm**  
Volts: 100-240 V ~

IRC: 70 Ángulo: 68°

• **YDLED-153/40/B**

○ Luz blanca neutra 4 000 K

Vida útil: 15 000 h  
Tipo de lámpara: **LED integrado**  
Corte de empotramiento: 64 mm  
Atenuable: **No**

• **YDLED-153/65/B**

● Luz de día 6 500 K

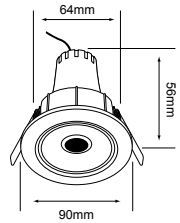

**NAOS I**

• **YDLED-154/30/B**

● Luz suave cálida 3 000 K

Blanco

Potencia: **5.5 W**  
Lumens: **450 lm**  
Volts: 100-240 V ~

IRC: 70 Ángulo: 68°

• **YDLED-154/40/B**

○ Luz blanca neutra 4 000 K

Vida útil: 15 000 h  
Tipo de lámpara: **LED integrado**  
Corte de empotramiento: 64 mm  
Atenuable: **No**

• **YDLED-154/65/B**

● Luz de día 6 500 K

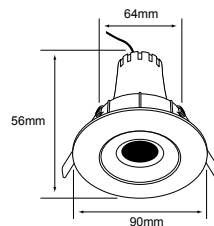

**NAOS II**

• **5YDLED154MV30S**

● Luz suave cálida 3 000 K

Satinado

Potencia: **5.5 W**  
Lumens: **450 lm**  
Volts: 100-240 V ~

IRC: 70 Ángulo: 68°

• **5YDLED154MV40S**

○ Luz blanca neutra 4 000 K

Vida útil: 15 000 h  
Tipo de lámpara: **LED integrado**  
Corte de empotramiento: 64 mm  
Atenuable: **No**

• **5YDLED154MV65S**

● Luz de día 6 500 K



VIDEO  
**TIPS**



¿CÓMO INSTALAR  
TU ACENTO  
TECNOLITE?

Aprende cómo instalar iluminación de  
acento en tu hogar y oficina.



Pasa tu celular en este código QR  
y accesa al video tutorial con tips  
para la instalación.

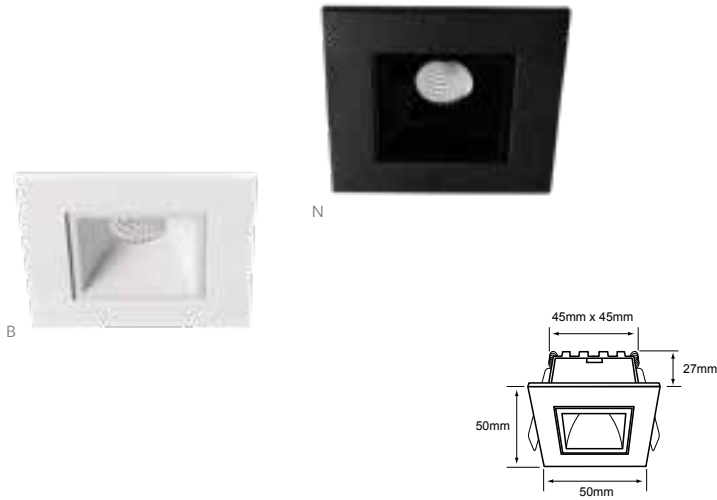

### LUCIDA I

• 3YDLED3161MV30B • 3YDLED3161MV30N

● Luz suave cálida 3 000 K

Blanco

Potencia: **3 W**  
Lumens: **115 lm**  
Volts: 100-240 V ~

Negro

Vida útil: 30 000 h  
Tipo de lámpara: LED integrado  
Corte de empotramiento: 45 x 45 mm  
Atenuable: No

IRC: 80 Ángulo: 34°

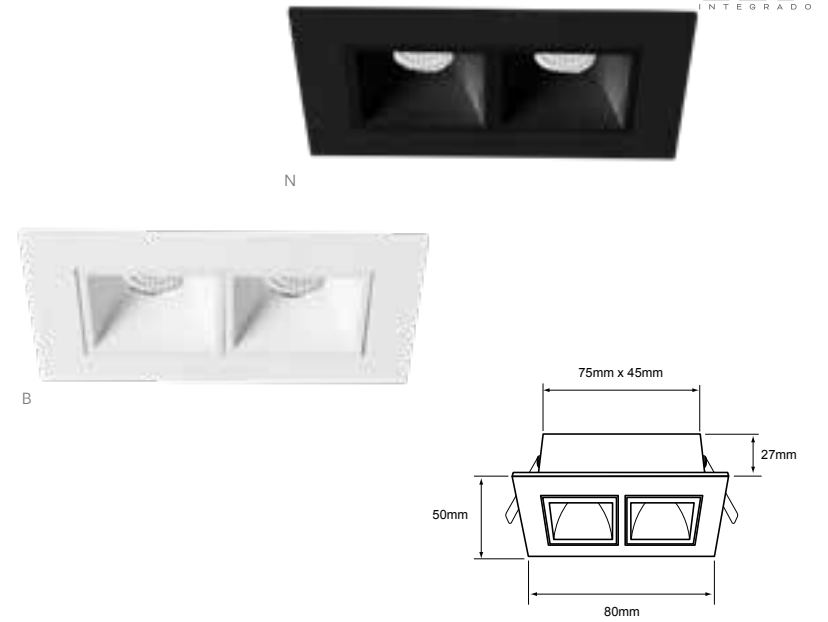

### LUCIDA II

• 6YDLED3162MV30B • 6YDLED3162MV30N

● Luz suave cálida 3 000 K

Blanco

Potencia: **6 W**  
Lumens: **235 lm**  
Volts: 100-240 V ~

Negro

Vida útil: 30 000 h  
Tipo de lámpara: LED integrado  
Corte de empotramiento: 75 x 45 mm  
Atenuable: No

IRC: 80 Ángulo: 34°

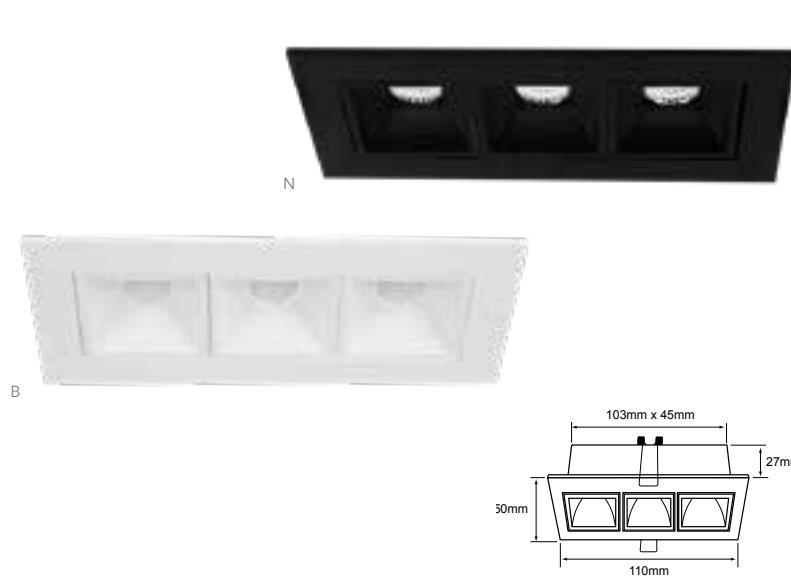

### LUCIDA III

• 7YDLED3163MV30B • 7YDLED3163MV30N

● Luz suave cálida 3 000 K

Blanco

Potencia: **7 W**  
Lumens: **305 lm**  
Volts: 100-240 V ~

Negro

Vida útil: 30 000 h  
Tipo de lámpara: LED integrado  
Corte de empotramiento: 103 x 45 mm  
Atenuable: No

IRC: 80 Ángulo: 34°

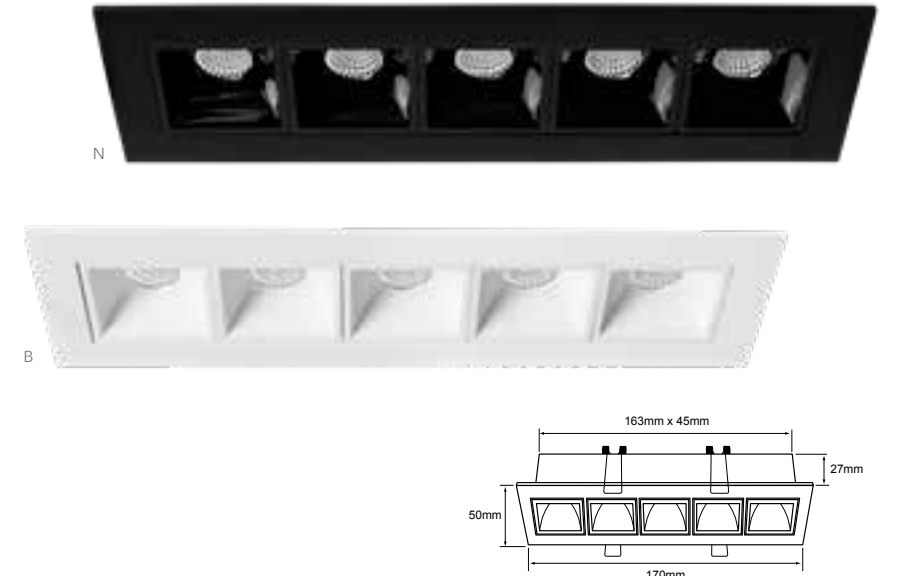

### LUCIDA IV

• 17YDLED3165MV30B • 17YDLED3165MV30N

● Luz suave cálida 3 000 K

Blanco

Potencia: **17 W**  
Lumens: **730 lm**  
Volts: 100-240 V ~

Negro

Vida útil: 30 000 h  
Tipo de lámpara: LED integrado  
Corte de empotramiento: 163 x 45 mm  
Atenuable: No

IRC: 80 Ángulo: 34°

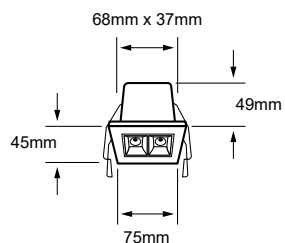
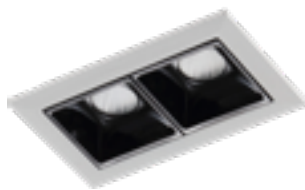

NUEVO

MICARE I

• 4YDLED3166MV30BN

● Luz suave cálida 3 000 K

Blanco/Negro

Potencia: **4 W**  
Lumens: **230 lm**  
Volts: 100-277 V ~

Vida útil: 50 000 h  
Tipo de lámpara: LED integrado  
Corte de empotramiento: 68 x 37 mm  
Atenuable: No

IP: 20 IRC: 90 Ángulo: 30°

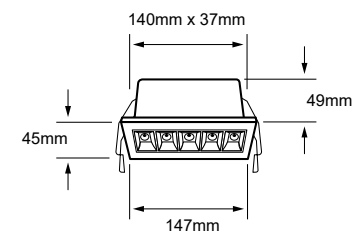
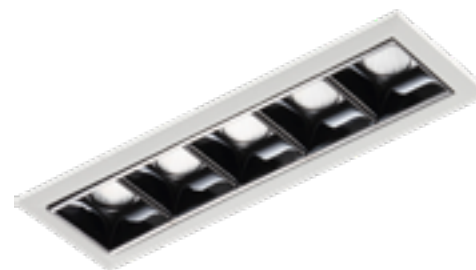

NUEVO

MICARE II

• 10YDLED3167MV30BN

● Luz suave cálida 3 000 K

Blanco/Negro

Potencia: **10 W**  
Lumens: **500 lm**  
Volts: 100-277 V ~

Vida útil: 50 000 h  
Tipo de lámpara: LED integrado  
Corte de empotramiento: 140 x 37 mm  
Atenuable: No

IP: 20 IRC: 90 Ángulo: 30°

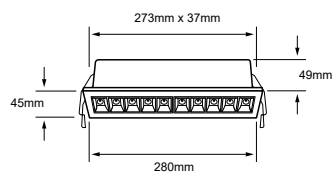
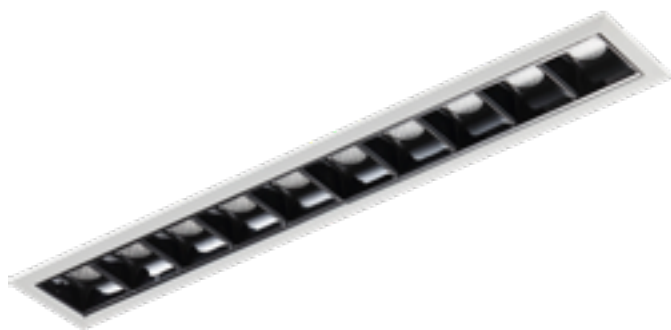

NUEVO

MICARE III

• 20YDLED3168MV30BN

● Luz suave cálida 3 000 K

Blanco/Negro

Potencia: **20 W**  
Lumens: **1 000 lm**  
Volts: 100-277 V ~

Vida útil: 50 000 h  
Tipo de lámpara: LED integrado  
Corte de empotramiento: 273 x 37 mm  
Atenuable: No

IP: 20 IRC: 90 Ángulo: 30°

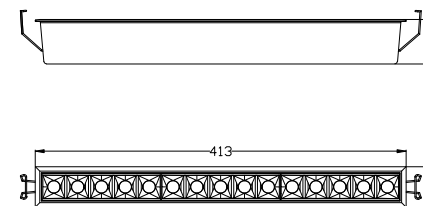

NUEVO

MICARE IV

• 30YDLED3169MV30BN

● Luz suave cálida 3 000 K

Blanco/Negro

Potencia: **30 W**  
Lumens: **1 550 lm**  
Volts: 100-277 V ~

Vida útil: 50 000 h  
Tipo de lámpara: LED integrado  
Corte de empotramiento: 405 x 37 mm  
Atenuable: No

IP: 20 IRC: 90 Ángulo: 30°

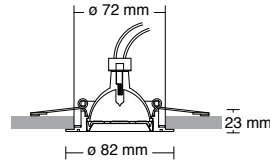

LITA I

• 6YDLED1070MV27B

Luz suave cálida 2 700 K

Blanco

Volts: 100-240 V ~

Potencia: **6.5 W**  
Lumens: **450 lm**

IRC: 80 Ángulo: 36°

• 6YDLED1070V27B

Luz suave cálida 2 700 K

Volts: 127 V ~

Vida útil: 25 000 h  
Tipo de lámpara: LED 6.5 W (Incluida)  
Tipo de base: GU10  
Corte de empotramiento: 66 mm  
Atenuable: No

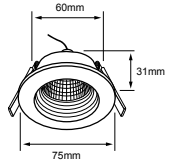

LITA II

• 3YDLED1086MV27B

Luz suave cálida 2 700 K

Blanco

Potencia: **3 W**  
Lumens: **270 lm**  
Volts: 100-240 V ~

IRC: 80 Ángulo: 38°

Vida útil: 25 000 h  
Tipo de lámpara: LED integrado  
Corte de empotramiento: 60 mm  
Atenuable: No

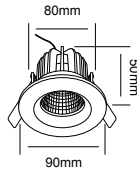

ALTAIR I

• YDLED-101/08/30B

Luz suave cálida 3 000 K

Blanco

Potencia: **6.5 W**  
Lumens: **540 lm**  
Volts: 100-240 V ~

IRC: 80 Ángulo: 25°

Vida útil: 15 000 h  
Tipo de lámpara: LED integrado  
Corte de empotramiento: 80 mm  
Atenuable: No

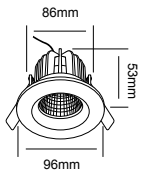

ALTAIR II

• YDLED-102/08/30B

Luz suave cálida 3 000 K

Blanco

Potencia: **6.5 W**  
Lumens: **540 lm**  
Volts: 100-240 V ~

IRC: 80 Ángulo: 25°

Vida útil: 15 000 h  
Tipo de lámpara: LED integrado  
Corte de empotramiento: 85 mm  
Atenuable: No

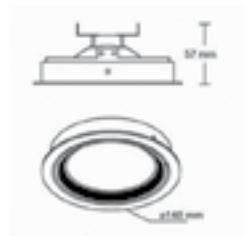

MODULARE I

• 17YDLED1001MV27B

Luz suave cálida 2 700 K

Blanco

Potencia: **17 W**  
Lumens: **1360 lm**  
Volts: 100-240 V ~

IRC: 80 Ángulo: 24°

Vida útil: 25 000 h  
Tipo de lámpara: LED integrado  
Tipo de base: G53  
Corte de empotramiento: 140 mm  
Atenuable: No

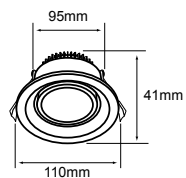

ATENUABLE

ALHENA

• **13DYDLED202V30B**

● Luz suave cálida 3 000 K

Blanco

Potencia: **13 W**  
Lumens: **900 lm**  
Volts: **127 V ~**

Vida útil: **30 000 h**  
Tipo de lámpara: **LED integrado**  
Corte de empotramiento: **95 mm**  
Atenuable: **Si**

IRC: **80** Ángulo: **90°**

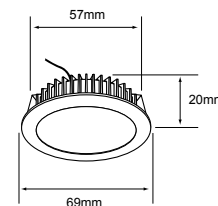

BEAUVAIS

• **YDLED-800/30**

● Luz suave cálida 3 000 K

Blanco

Potencia: **4.5 W**  
Lumens: **350 lm**  
Volts: **100-240 V ~**

IRC: **80** Ángulo: **100°**

• **YDLED-800/40**

○ Luz blanca neutra 4 000 K

Vida útil: **25 000 h**  
Tipo de lámpara: **LED integrado**  
Corte de empotramiento: **57 mm**  
Atenuable: **No**

# BLOG

¿CÓMO UTILIZAR  
LÁMPARAS  
EMPOTRABLES?

Pasa tu celular sobre el  
código QR y aprende con  
nuestros expertos.

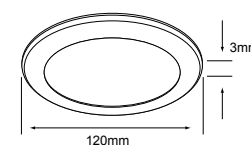

ALFA

• **YDLED-810/30**

● Luz suave cálida 3 000 K

Blanco

Potencia: **6 W**  
Lumens: **450 lm**  
Volts: **100-240 V ~**

IRC: **80** Ángulo: **110°**

Vida útil: **30 000 h**  
Tipo de lámpara: **LED integrado**  
Corte de empotramiento: **110 mm**  
Atenuable: **No**





ATENUABLE

ATIK I

• 10DYDLED010VSCCTB

○ Luz ajustable 2 700 K - 4 000 K - 6 000

Blanco

Potencia: **10 W**  
Lumens: **700 lm**  
Volts: 127 V ~

Vida útil: 30 000 h  
Tipo de lámpara: LED integrado  
Corte de empotramiento: 90 mm  
Atenuable: Si

IRC: 80 Ángulo: 90°

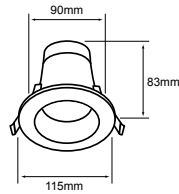

ATENUABLE

ATIK II

• 13DYDLED011VSCCTB

○ Luz ajustable 2 700 K - 4 000 K - 6 000

Blanco

Potencia: **13 W**  
Lumens: **1015 lm**  
Volts: 127 V ~

Vida útil: 30 000 h  
Tipo de lámpara: LED integrado  
Corte de empotramiento: 125 mm  
Atenuable: Si

IRC: 80 Ángulo: 90°

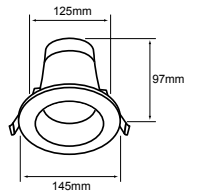

ATENUABLE

ATIK III

• 16DYDLED012VSCCTB

○ Luz ajustable 2 700 K - 4 000 K - 6 000

Blanco

Potencia: **16 W**  
Lumens: **1480 lm**  
Volts: 127 V ~

Vida útil: 30 000 h  
Tipo de lámpara: LED integrado  
Corte de empotramiento: 160 mm  
Atenuable: Si

IRC: 80 Ángulo: 90°

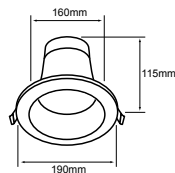

ATENUABLE

ATIK IV

• 20DYDLED013VSCCTB

○ Luz ajustable 2 700 K - 4 000 K - 6 000

Blanco

Potencia: **20 W**  
Lumens: **1880 lm**  
Volts: 127 V ~

Vida útil: 30 000 h  
Tipo de lámpara: LED integrado  
Corte de empotramiento: 200 mm  
Atenuable: Si

IRC: 80 Ángulo: 90°



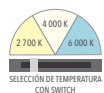

SELECCIÓN DE TEMPERATURA  
CON SWITCH



ATENUABLE

**NUEVO**

LUCIS I

• **13DYDLED020VCCTB**

○ Luz ajustable 3 000 K - 4 000 K - 6 500 K

Blanco

Potencia: **13 W**

Lumens: **1 000-1 150 lm**

Volts: 127 V ~

Vida útil: 50 000 h

Tipo de lámpara: **LED integrado**

Corte de empotramiento: 95 mm

Atenuable: Si

IP: 54 IRC: 80 Ángulo: 60°

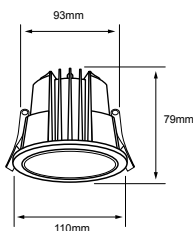

SELECCIÓN DE TEMPERATURA  
CON SWITCH



ATENUABLE

**NUEVO**

LUCIS II

• **25DYDLED021VCCTB**

○ Luz ajustable 3 000 K - 4 000 K - 6 500 K

Blanco

Potencia: **25 W**

Lumens: **2 000-2 200 lm**

Volts: 127 V ~

Vida útil: 50 000 h

Tipo de lámpara: **LED integrado**

Corte de empotramiento: 120 mm

Atenuable: Si

IP: 54 IRC: 80 Ángulo: 60°

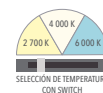
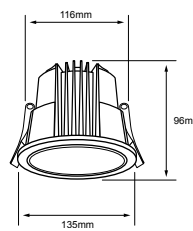

SELECCIÓN DE TEMPERATURA  
CON SWITCH



ATENUABLE

**NUEVO**

LUCIS III

• **35DYDLED022VCCTB**

○ Luz ajustable 3 000 K - 4 000 K - 6 500 K

Blanco

Potencia: **35 W**

Lumens: **3 000-3 200 lm**

Volts: 127 V ~

Vida útil: 50 000 h

Tipo de lámpara: **LED integrado**

Corte de empotramiento: 150 mm

Atenuable: Si

IP: 54 IRC: 80 Ángulo: 60°

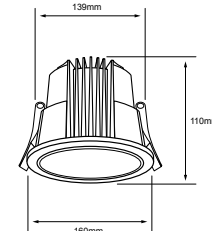

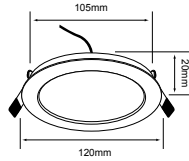

### BUCARAMANGA VI

- 6YDLED430MV30B
- 6YDLED430MV40B
- 6YDLED430MV65B

● Luz suave cálida 3 000 K

○ Luz blanca neutra 4 000 K

● Luz de día 6 500 K

Blanco

Potencia: **6 W**  
Lumens: **320 lm**  
Volts: 100-240 V ~

Vida útil: 15 000 h  
Tipo de lámpara: LED integrado  
Corte de empotramiento: 105 mm  
Atenuable: No  
\*No compatibles con sensor de movimiento

IRC: 70 Ángulo: 120°

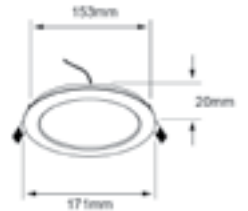

### BUCARAMANGA VII

- 12YDLED430MV30B
- 12YDLED430MV40B
- 12YDLED430MV65B

● Luz suave cálida 3 000 K

○ Luz blanca neutra 4 000 K

● Luz de día 6 500 K

Blanco

Potencia: **12 W**  
Lumens: **720 lm**  
Volts: 100-240 V ~

Vida útil: 15 000 h  
Tipo de lámpara: LED integrado  
Corte de empotramiento: 153 mm  
Atenuable: No  
\*No compatibles con sensor de movimiento

IRC: 70 Ángulo: 120°

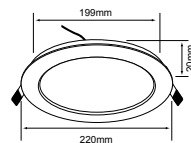

### BUCARAMANGA VIII

- 18YDLED430MV30B
- 18YDLED430MV40B
- 18YDLED430MV65B

● Luz suave cálida 3 000 K

○ Luz blanca neutra 4 000 K

● Luz de día 6 500 K

Blanco

Potencia: **18 W**  
Lumens: **1200 lm**  
Volts: 100-240 V ~

Vida útil: 15 000 h  
Tipo de lámpara: LED integrado  
Corte de empotramiento: 199 mm  
Atenuable: No  
\*No compatibles con sensor de movimiento

IRC: 70 Ángulo: 120°

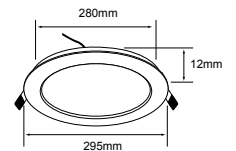

### BUCARAMANGA IX

- 24YDLED430MV30B
- 24YDLED430MV65B

● Luz suave cálida 3 000 K

● Luz de día 6 500 K

Blanco

Potencia: **24 W**  
Lumens: **1600 lm**  
Volts: 100-240 V ~

Vida útil: 15 000 h  
Tipo de lámpara: LED integrado  
Corte de empotramiento: 280 mm  
Atenuable: No  
\*No compatibles con sensor de movimiento

IRC: 80 Ángulo: 150°

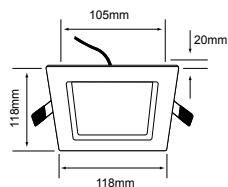

**BRIGHTON VI**

• **6YDLED431MV30B**

● Luz suave cálida 3 000 K

Blanco

Potencia: **6 W**  
Lumens: **320 lm**  
Volts: 100-240 V ~

**BRIGHTON VI**

• **6YDLED431MV65B**

● Luz de día 6 500 K

Vida útil: **15 000 h**  
Tipo de lámpara: **LED integrado**  
Corte de empotramiento: **105 x 105 mm**  
Atenuable: **No**

IRC: 70 Ángulo: 120°

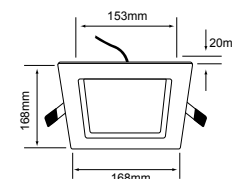

**BRIGHTON VII**

• **12YDLED431MV30B**

● Luz suave cálida 3 000 K

Blanco

Potencia: **12 W**  
Lumens: **720 lm**  
Volts: 100-240 V ~

**BRIGHTON VII**

• **12YDLED431MV65B**

● Luz de día 6 500 K

Vida útil: **15 000 h**  
Tipo de lámpara: **LED integrado**  
Corte de empotramiento: **153 x 153 mm**  
Atenuable: **No**

IRC: 70 Ángulo: 120°

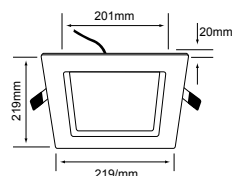

**BRIGHTON VIII**

• **18YDLED431MV30B**

● Luz suave cálida 3 000 K

Blanco

Potencia: **18 W**  
Lumens: **1200 lm**  
Volts: 100-240 V ~

**BRIGHTON VIII**

• **18YDLED431MV65B**

● Luz de día 6 500 K

Vida útil: **15 000 h**  
Tipo de lámpara: **LED integrado**  
Corte de empotramiento: **201 x 201 mm**  
Atenuable: **No**

IRC: 70 Ángulo: 120°

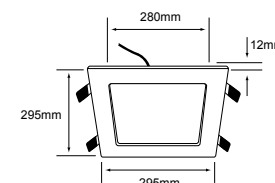

**BRIGHTON IX**

• **24YDLED431MV30B**

● Luz suave cálida 3 000 K

Blanco

Potencia: **24 W**  
Lumens: **1600 lm**  
Volts: 100-240 V ~

**BRIGHTON IX**

• **24YDLED431MV65B**

● Luz de día 6 500 K

Vida útil: **15 000 h**  
Tipo de lámpara: **LED integrado**  
Corte de empotramiento: **280 x 280 mm**  
Atenuable: **No**

IRC: 80 Ángulo: 150°

- Alto confort visual
- Instalación ideal mediana/doble altura



B

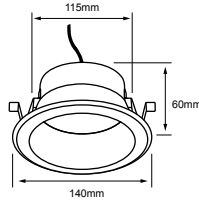

BOITE  
INTEGRAL 12 cm

NUEVO

KAMUY

- 20YDLED015MV30B
- 20YDLED015MV40B
- 20YDLED015MV65B

● Luz suave cálida 3 000 K

○ Luz blanca neutra 4 000 K

● Luz de día 6 500 K

Blanco

Lumens: **1620 lm**

Lumens: **1800 lm**

Lumens: **1600 lm**

Potencia: **20 W**  
Volts: **100-277 V ~**

Vida útil: **25 000 h**  
Tipo de lámpara: **LED integrado**  
Corte de empotramiento: **115 mm**  
Atenuable: **No**

IRC: **80** Ángulo: **90°**

- Alto confort visual
- Instalación ideal mediana/doble altura



N

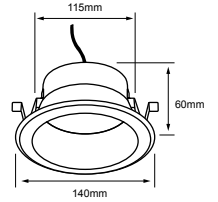

BOITE  
INTEGRAL 12 cm

NUEVO

KAMUY

- 20YDLED015MV30N
- 20YDLED015MV40N
- 20YDLED015MV65N

● Luz suave cálida 3 000 K

○ Luz blanca neutra 4 000 K

● Luz de día 6 500 K

Negro

Lumens: **1440 lm**

Lumens: **1600 lm**

Lumens: **1600 lm**

Potencia: **20 W**  
Volts: **100-277 V ~**

Vida útil: **25 000 h**  
Tipo de lámpara: **LED integrado**  
Corte de empotramiento: **115 mm**  
Atenuable: **No**

IRC: **80** Ángulo: **90°**



B

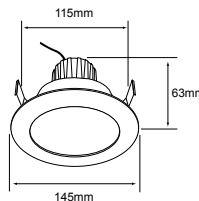

Bote 8cm



2 EN 1

NOVA

- YDLED-432/30
- YDLED-432/40
- YDLED-432/65

● Luz suave cálida 3 000 K

○ Luz blanca neutra 4 000 K

● Luz de día 6 500 K

Blanco

Potencia: **11 W**  
Lumens: **800 lm**  
Volts: **100-240 V ~**

Vida útil: **15 000 h**  
Tipo de lámpara: **LED integrado**  
Corte de empotramiento: **115 mm**  
Atenuable: **No**

IRC: **80** Ángulo: **100°**



N

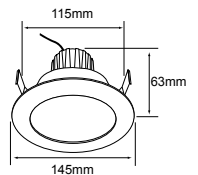

NOVA I

- 11YDLED432MV30N
- 11YDLED432MV65N

● Luz suave cálida 3 000 K

● Luz de día 6 500 K

Negro

Potencia: **11 W**  
Lumens: **800 lm**  
Volts: **100-240 V ~**

Vida útil: **15 000 h**  
Tipo de lámpara: **LED integrado**  
Corte de empotramiento: **115 mm**

IRC: **80** Ángulo: **100°**

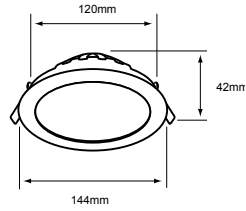

VOLANS I

• 09YDMLED001MV40B • 09YDMLED001MV65B

○ Luz blanca neutra 4 000 K

○ Luz de día 6 500 K

Blanco

Potencia: **9 W**  
Lumens: **800 lm**  
Volts: 100-240 V ~

Vida útil: 15 000 h  
Tipo de lámpara: LED integrado  
Corte de empotramiento: 120 mm  
Atenuable: No

IRC: 80 Ángulo: 100°

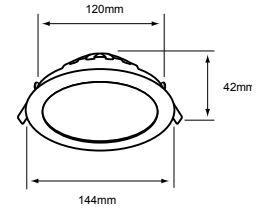

VOLANS I

• 09YDMLED001MV40S • 09YDMLED001MV65S

○ Luz blanca neutra 4 000 K

○ Luz de día 6 500 K

Satinado

Potencia: **9 W**  
Lumens: **800 lm**  
Volts: 100-240 V ~

Vida útil: 15 000 h  
Tipo de lámpara: LED integrado  
Corte de empotramiento: 120 mm  
Atenuable: No

IRC: 80 Ángulo: 100°

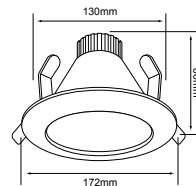

NADI

• YDMLED-1508/30/B • YDMLED-1508/65/B

○ Luz suave cálida 3 000 K

○ Luz de día 6 500 K

Blanco

Potencia: **9 W**  
Lumens: **700 lm**  
Volts: 100-240 V ~

Vida útil: 20 000 h  
Tipo de lámpara: LED integrado  
Tipo de base: E27  
Corte de empotramiento: 130 mm  
Atenuable: No  
Bote Integral de 8 cm

IRC: 80 Ángulo: 110°

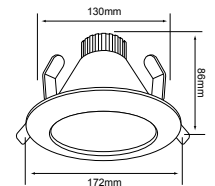

NADI

• YDMLED-1508/30/S • YDMLED-1508/65/S

○ Luz suave cálida 3 000 K

○ Luz de día 6 500 K

Satinado

Potencia: **9 W**  
Lumens: **700 lm**  
Volts: 100-240 V ~

Vida útil: 20 000 h  
Tipo de lámpara: LED integrado  
Tipo de base: E27  
Corte de empotramiento: 130 mm  
Atenuable: No  
Bote Integral de 8 cm

IRC: 80 Ángulo: 110°

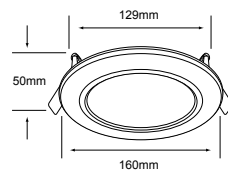
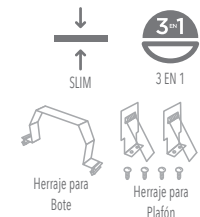

MUNICH

• YDLED-15RD/9W/40B

○ Luz blanca neutra 4 000 K

Blanco

Potencia: **9 W**  
Lumens: **500 lm**  
Volts: 127 V ~

Vida útil: 25 000 h  
Tipo de lámpara: LED integrado  
Corte de empotramiento: 129 mm  
Atenuable: No  
Bote Integral de 8 cm

IRC: 80 Ángulo: 110°

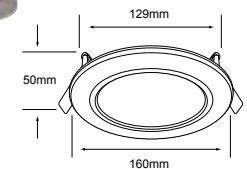
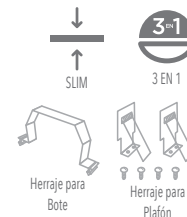

MUNICH

• YDLED-15RD/9W/40S

○ Luz blanca neutra 4 000 K

Satinado

Potencia: **9 W**  
Lumens: **500 lm**  
Volts: 127 V ~

Vida útil: 25 000 h  
Tipo de lámpara: LED integrado  
Corte de empotramiento: 129 mm  
Atenuable: No  
Bote Integral de 8 cm

IRC: 80 Ángulo: 110°



OLMO

• YDLED-1500/30/B

Luz suave cálida 3 000 K

Blanco

Potencia: **8.5 W**

Lumens: **800 lm**

Volts: 100-240 V ~

IRC: 80 Ángulo: 75°

• YDLED-1500/65/B

Luz de día 6 500 K

Blanco

Vida útil: 15 000 h

Tipo de lámpara: LED 8.5 W (Incluida)

Tipo de base: E27

Corte de empotramiento: 115 mm

Atenuable: No

Bote integral de 12 cm

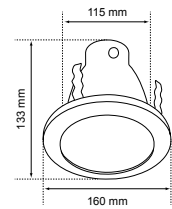

OLMO

• YDLED-1500/30/S

Luz suave cálida 3 000 K

Satinado

Potencia: **8.5 W**

Lumens: **800 lm**

Volts: 100-240 V ~

IRC: 80 Ángulo: 75°

• YDLED-1500/65/S

Luz de día 6 500 K

Vida útil: 15 000 h

Tipo de lámpara: LED 8.5 W (Incluida)

Tipo de base: E27

Corte de empotramiento: 115 mm

Atenuable: No

Bote integral de 12 cm

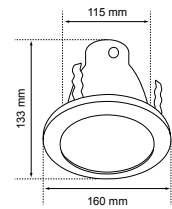

NUEVO

OLMO

• 8YDLED1500EPMV30B

Luz suave cálida 3 000 K

Blanco

Potencia: **8.5 W**

Lumens: **750 lm**

Volts: 100-240 V ~

IRC: 80 Ángulo: 90°

• 8YDLED1500EPMV65B

Luz de día 6 500 K

Vida útil: 15 000 h

Tipo de lámpara: LED integrado

Tipo de base: E27

Corte de empotramiento: 115 mm

Atenuable: No

Bote integral de 12 cm

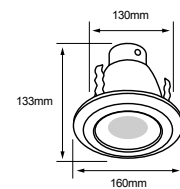

**LED**  
INTEGRADO



B



S

### NINFA

#### • YDLED-101/30/B

● Luz suave cálida 3 000 K

Blanco

Potencia: **6.5 W**  
Lumens: **380 lm**  
Volts: **100-240 V ~**

IP: 44 IRC: 80  
Ángulo: 24°

#### • YDLED-101/30/S

● Luz suave cálida 3 000 K

Satin

Vida útil: 25 000 h  
Tipo de lámpara: LED integrado  
Corte de empotramiento: 75 mm  
Atenuable: No  
A prueba de vapor

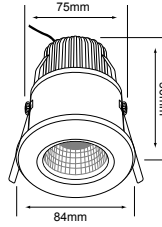

NUEVO

### STEAM

#### • 09YDLED109MV30B

● Luz suave cálida 3 000 K

Blanco

Potencia: **9 W**  
Lumens: **720 lm**  
Volts: **100-277 V ~**

IP: 65 IRC: 80  
Ángulo: 30°

#### • 09YDLED109MV65B

● Luz de día 6 500 K

Vida útil: 50 000 h  
Tipo de lámpara: LED integrado  
Corte de empotramiento: 75 mm  
Atenuable: No

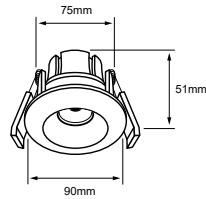

NUEVO

### STEAM

#### • 09YDLED109MV30N

● Luz suave cálida 3 000 K

Negro

Potencia: **9 W**  
Lumens: **720 lm**  
Volts: **100-277 V ~**

IP: 65 IRC: 80  
Ángulo: 30°

#### • 09YDLED109MV65N

● Luz de día 6 500 K

Vida útil: 50 000 h  
Tipo de lámpara: LED integrado  
Corte de empotramiento: 75 mm  
Atenuable: No

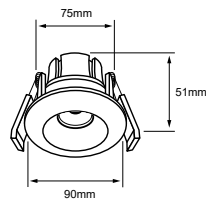

\*Tecnolite se reserva el derecho de modificar la información sin previo aviso y no se hace responsable por errores u omisiones en este documento. \*Lámparas y luminarios no aptos para trabajo de voltaje constante en niveles superiores o inferiores marcados en el producto.





B



S



N

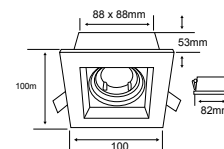

### ALICANTE

#### • 60YD4001MVB

Blanco

Potencia: **60 W máx.**  
Volts: 100-240 V ~

Tipo de lámpara: MR16/GU10 (No incluida)  
Tipo de base: GX5.3/GU10  
Corte de empotramiento: 88 x 88 mm

#### • 60YD4001MVS

Satinado

#### • 60YD4001MVN

Negro



B



S



N

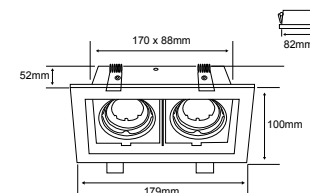

### ALICANTE I

#### • 120YD4002MVB

Blanco

Potencia: **120 W máx.**  
Volts: 100-240 V ~

Tipo de lámpara: MR16/GU10 (No incluida)  
Tipo de base: GX5.3/GU10 x 2  
Corte de empotramiento: 170 x 88 mm

#### • 120YD4002MVS

Satinado

#### • 120YD4002MVN

Negro



B



S



N

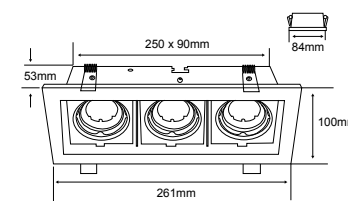

### ALICANTE II

#### • 180YD4003MVB

Blanco

Potencia: **180 W máx.**  
Volts: 100-240 V ~

Tipo de lámpara: MR16/GU10 (No incluida)  
Tipo de base: GX5.3/GU10 x 3  
Corte de empotramiento: 250 x 90 mm

#### • 180YD4003MVS

Satinado

#### • 180YD4003MVN

Negro



B

ALULA

• 20YD510MVBE27

Blanco

Potencia: 50 W máx.  
Volts: 100-240 V ~

Tipo de lámpara: PAR30 (No incluida)  
Tipo de base: E27  
Corte de empotramiento: 160 mm  
Atenuable: No



N

• 20YD510MVNE27

Negro

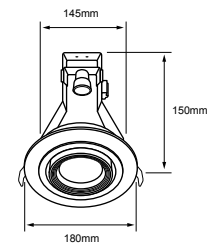

B

LUYTEN I

• 20YD5001MVBE27

Blanco

Potencia: 50 W máx.  
Volts: 100-240 V ~

Tipo de lámpara: PAR30 (No incluida)  
Tipo de base: E27  
Corte de empotramiento: 160 x 160 mm  
Atenuable: No



N

• 20YD5001MVNE27

Negro

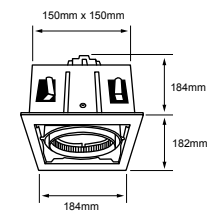

N



B

LUYTEN II

• 20YD5003MVBE27

Blanco

Potencia: 150 W máx.  
Volts: 100-240 V ~

Tipo de lámpara: PAR30 (No incluida)  
Tipo de base: E27 x 3  
Corte de empotramiento: 472 x 150 mm  
Atenuable: No

• 20YD5003MVNE27

Negro

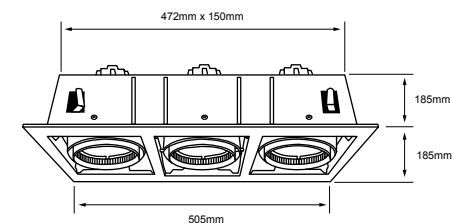

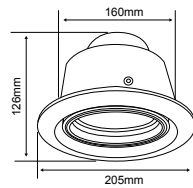

ARESE

• YD-510/B

Blanco

Potencia: 50 W máx.  
Volts: 100-127 / 12 V ~

Tipo de lámpara: AR111 (No incluida)  
Tipo de base: G53  
Corte de empotramiento: 160 mm

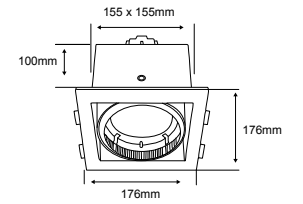

NANCHONG

• YD-700-1/N

Negro

Potencia: 50 W máx.  
Volts: 100-240 / 12 V ~

Tipo de lámpara: AR111 (No incluida)  
Tipo de base: G53  
Corte de empotramiento: 155 x 155 mm

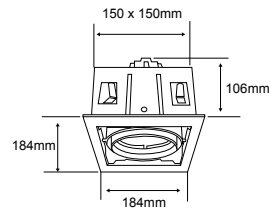

ARCO I

• YD-500-1/B

Blanco

Potencia: 50 W máx.  
Volts: 100-240 / 12 V ~

Tipo de lámpara: AR111 (No incluida)  
Tipo de base: G53  
Corte de empotramiento: 150 x 150 mm

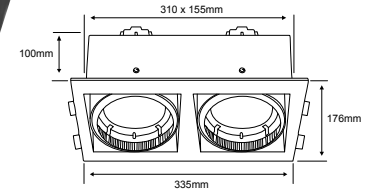

NANCHONG I

• YD-700-2/N

Negro

Potencia: 100 W máx.  
Volts: 100-240 / 12 V ~

Tipo de lámpara: AR111 (No incluida)  
Tipo de base: G53 x 2  
Corte de empotramiento: 310 x 155 mm

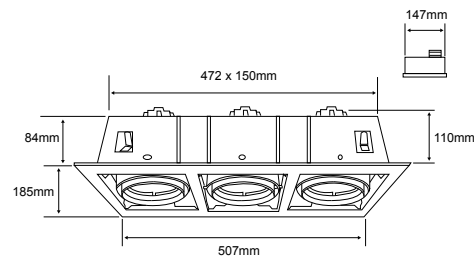

ARCO

• YD-500-3/B

Blanco

Potencia: 150 W máx.  
Volts: 100-240 / 12 V ~

Tipo de lámpara: AR111 (No incluida)  
Tipo de base: G53 x 3  
Corte de empotramiento: 472 x 150 mm

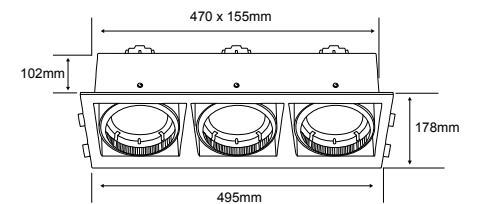

NANCHONG II

• YD-700-3/N

Negro

Potencia: 150 W máx.  
Volts: 100-240 / 12 V ~

Tipo de lámpara: AR111 (No incluida)  
Tipo de base: G53 x 3  
Corte de empotramiento: 470 x 155 mm



ALSHAIN

• 60YD4027MVB

Blanco

Potencia: **60 W máx.**  
Volts: 100-240 V ~

Tipo de lámpara: AR111 (No incluida)  
Tipo de base: G53  
Corte de empotramiento: 140 mm



NUEVO

• 60YD4027MVN

Negro

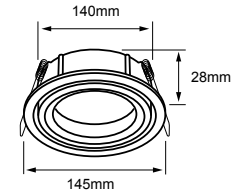

ALASIA I

• 60YDR1068MVB

Blanco

Potencia: **60 W máx.**  
Volts: 100-240 V ~

Tipo de lámpara: MR16 (No incluida)  
Tipo de base: GX5.3  
Corte de empotramiento: 75 mm

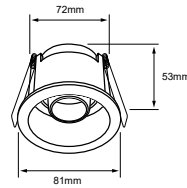

ALASIA II

• 60YDC1069MVB

Blanco

Potencia: **60 W máx.**  
Volts: 100-240 V ~

Tipo de lámpara: MR16 (No incluida)  
Tipo de base: GX5.3  
Corte de empotramiento: 75 mm

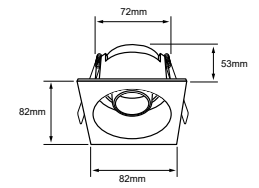

ABSOLUNO I

• 60YDR1066MVB

Blanco

Potencia: **60 W máx.**  
Volts: 100-240 V ~

Tipo de lámpara: MR16 (No incluida)  
Tipo de base: GX5.3  
Corte de empotramiento: 75 mm

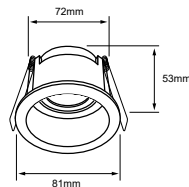

ABSOLUNO II

• 60YDC1067MVB

Blanco

Potencia: **60 W máx.**  
Volts: 100-240 V ~

Tipo de lámpara: MR16 (No incluida)  
Tipo de base: GX5.3  
Corte de empotramiento: 75 mm

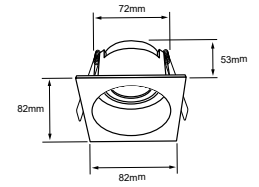

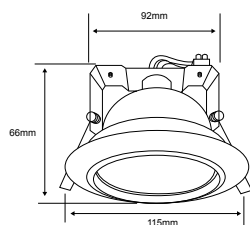

### ALATRI

#### • YD-120/B

Blanco

Potencia: **50 W máx.**  
Volts: 100-240 / 12 V ~

Tipo de lámpara: JCD (No incluida)  
Tipo de base: GY6.35  
Corte de empotramiento: 92 mm



B



S

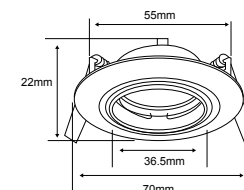

### BARI

#### • YDC-350/B

Blanco

Potencia: **35 W máx.**  
Volts: 100-240 / 12 V ~

#### • YDC-350/S

Satinado

Tipo de lámpara: MR11 (No incluida)  
Tipo de base: G4  
Corte de empotramiento: 55 mm



B



S

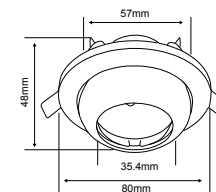

### ACARI I

#### • YDC-345/B

Blanco

Potencia: **35 W máx.**  
Volts: 100-240 / 12 V ~

#### • YDC-345/S

Satinado

Tipo de lámpara: MR11 (No incluida)  
Tipo de base: G4  
Corte de empotramiento: 57 mm

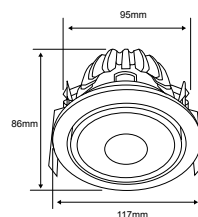

### BACCOLI

#### • YD-145/S

Satinado

Potencia: **50 W máx.**  
Volts: 100-240 V ~

Tipo de lámpara: JCD (No incluida)  
Tipo de base: GY6.35  
Corte de empotramiento: 95 mm



B



S

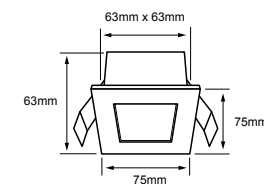

### ALBA

#### • 50YD134VB

Blanco

Potencia: **50 W máx.**  
Volts: 100-127 V ~

#### • 50YD134VS

Satinado

Tipo de lámpara: JCD (No incluida)  
Tipo de base: GY6.35  
Corte de empotramiento: 63 x 63 mm



B

S

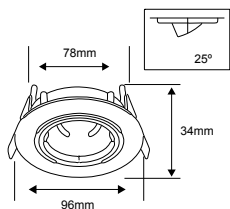

AGRA

• YD-905/B

Blanco

Potencia: **50 W máx.**  
Volts: 100-240 / 12 V ~

AGRA

• YD-905/S

Satinado

Tipo de lámpara: MR16 (No incluida)  
Tipo de base: GX5.3  
Corte de empotramiento: 78 mm

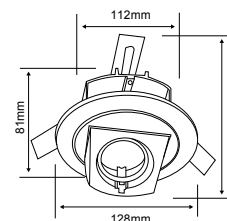

AMELIA

• YD-287/B

Blanco

Potencia: **50 W máx.**  
Volts: 100-240 / 12 V ~

Tipo de lámpara: MR16 (No incluida)  
Tipo de base: GX5.3  
Corte de empotramiento: 112 mm

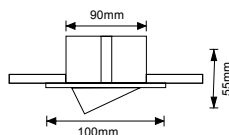

ANZIO

• YD-339/B

Blanco

Potencia: **50 W máx.**  
Volts: 100-240 V ~

Tipo de lámpara: MR16 (No incluida)  
Tipo de base: GX5.3  
Corte de empotramiento: 90 x 90 mm

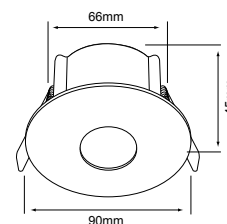

SOLARIUM

• 10YDR003MVB

Blanco

Potencia: **50 W máx.**  
Volts: 100-240 V ~

Tipo de lámpara: MR16 (No incluida)  
Tipo de base: GX5.3  
Corte de empotramiento: 66 mm

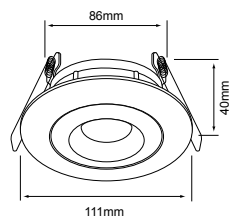

ELISIUM I

• 10YDR001MVB

Blanco

Potencia: **50 W máx.**  
Volts: 100-240 V ~

Tipo de lámpara: MR16 (No incluida)  
Tipo de base: GX5.3  
Corte de empotramiento: 86 mm  
Dirigible

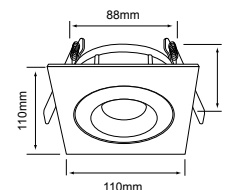

ELISIUM II

• 10YDC001MVB

Blanco

Potencia: **50 W máx.**  
Volts: 100-240 V ~

Tipo de lámpara: MR16 (No incluida)  
Tipo de base: GX5.3  
Corte de empotramiento: 75 mm  
Dirigible



B



N



S

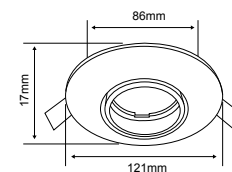

### ACERRA

#### • YD-360/B

Blanco

Potencia: **50 W máx.**  
Volts: 100-240 / 12 V ~

Tipo de lámpara: MR16 (No incluida)  
Tipo de base: GX5.3  
Corte de empotramiento: 86 mm

#### • YD-360/N

Negro

#### • YD-360/S

Satinado



B



O



M



S



N

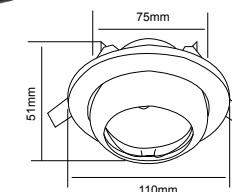

### ACARI

#### • YD-345/B

Blanco

Potencia: **50 W máx.**  
Volts: 100-240 V ~

Tipo de lámpara: MR16 (No incluida)  
Tipo de base: GX5.3  
Corte de empotramiento: 75 mm

#### • YD-345/O

Latonado

#### • YD-345/M

Madera

#### • YD-345/S

Satinado

#### • YD-345/N

Negro



B



N

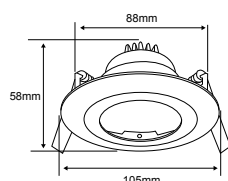

### APRICA

#### • YD-341/B

Blanco

Potencia: **50 W máx.**  
Volts: 100-240 V ~

Tipo de lámpara: MR16 (No incluida)  
Tipo de base: GX5.3  
Corte de empotramiento: 88 mm

#### • YD-341/N

Negro



B



S

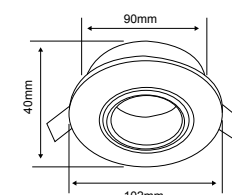

### ASTI

#### • YD-515/B

Blanco

Potencia: **50 W máx.**  
Volts: 100-240 / 12 V ~

#### • YD-515/S

Satinado

Tipo de lámpara: MR16 (No incluida)  
Tipo de base: GX5.3  
Corte de empotramiento: 90 mm



B



C



CR



LA



N



O



P



S

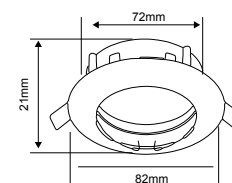

## ANDORA

### • YD-330/B

Blanco

### • YD-330/C

Cobre

### • YD-330/CR

Cromado

### • YD-330/LA

Latón Antiguo

### • YD-330/N

Negro

### • YD-330/O

Latonado

### • YD-330/P

Perlado

### • YD-330/S

Satinado

Potencia: **50 W máx.**  
Volts: 100-240 V ~

Tipo de lámpara: MR16 (No incluida)  
Tipo de base: GX5.3  
Corte de empotramiento: 72 mm

## ANDORA

### • YD-335/S-O

Perlado / Latonado

Potencia: **50 W máx.**  
Volts: 100-240 V ~

Tipo de lámpara: MR16 (No incluida)  
Tipo de base: GX5.3  
Corte de empotramiento: 72 mm

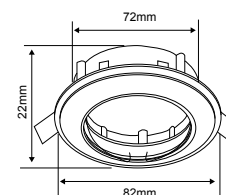





B



D



C



N



S

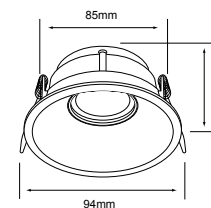

### RIGEL

• 60YD221MVB

Blanco

Potencia: **50 W máx.**  
Volts: 100-240 V ~

• YD-221/D  
• 60YD221MVD

Dorado

Tipo de lámpara: MR16 (No incluida)  
Tipo de base: GX5.3  
Corte de empotramiento: 85 mm

• YD-221/C  
• 60YD221MVC

Cobre

• 60YD221MVN

Negro

• 60YD221MVS

Satin



B



CR



O



M



N



S

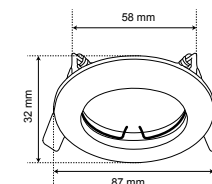

### ALEZIO

• YD-220/B

Blanco

Potencia: **50 W máx.**  
Volts: 100-240 V ~

• YD-220/CR

Cromado

Tipo de lámpara: MR16 (No incluida)  
Tipo de base: GX5.3  
Corte de empotramiento: 58 mm

• YD-220/O

Latonado

• YD-220/M

Madera

• YD-220/N

Negro

• YD-220/S

Satinado

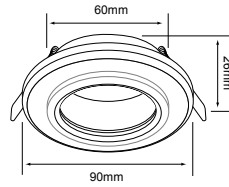

ENIF

• YD-224/CE

Cristal espejo

Potencia: **50 W máx.**  
Volts: 100-240 / 12 V ~

Tipo de lámpara: MR16 (No incluida)  
Tipo de base: GX5.3  
Corte de empotramiento: 60 mm

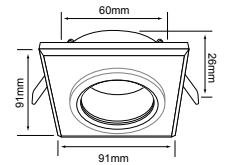

ENIF I

• YD-225/CE

Cristal espejo

Potencia: **50 W máx.**  
Volts: 100-240 / 12 V ~

Tipo de lámpara: MR16 (No incluida)  
Tipo de base: GX5.3  
Corte de empotramiento: 60 mm

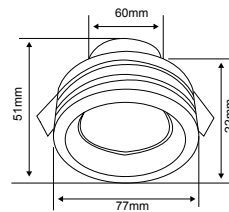

BADESI

• YD-600/AL

Aluminio

Potencia: **50 W máx.**  
Volts: 100-240 / 12 V ~

Tipo de lámpara: MR16 (No incluida)  
Tipo de base: GX5.3  
Corte de empotramiento: 60 mm

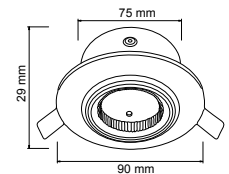

BALLABIA

• YD-610/AL

Aluminio

Potencia: **50 W máx.**  
Volts: 100-240 / 12 V ~

Tipo de lámpara: MR16 (No incluida)  
Tipo de base: GX5.3  
Corte de empotramiento: 75 mm

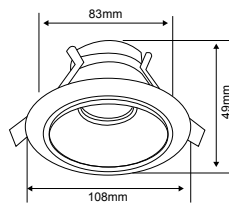

ANGUSTA

• YD-525/S

Satinado

Potencia: **50 W máx.**  
Volts: 100-240 / 12 V ~

Tipo de lámpara: MR16 (No incluida)  
Tipo de base: GX5.3  
Corte de empotramiento: 83 mm

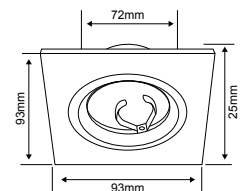

BALME I

• YD-620/AL

Aluminio

Potencia: **50 W máx.**  
Volts: 100-240 / 12 V ~

Tipo de lámpara: MR16 (No incluida)  
Tipo de base: GX5.3  
Corte de empotramiento: 72 mm



B



S

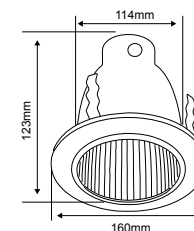

AFFI

• **YD-140/B**

Blanco

Potencia: **50 W máx.**  
Volts: 100-240 V ~

Tipo de lámpara: **MR16 (No incluida)**  
Tipo de base: **GX5.3**  
Corte de empotramiento: **103 mm**

• **YD-140/S**

Satinado



B



S

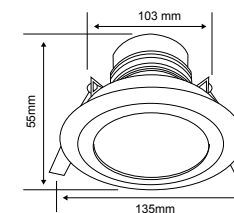

NARBONA

• **YD-1200/B**

Blanco

Potencia: **60 W máx.**  
Volts: 100-240 / 12 V ~

Tipo de lámpara: **Opcional (No incluida)**  
Tipo de base: **E27**  
Corte de empotramiento: **114 mm**  
Atenuable: **No**  
Bote integral de **12 cm**

• **YD-1200/S**

Satinado



S



B

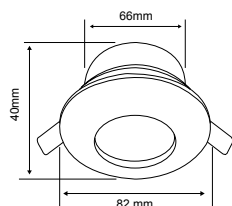

ADRIA I

• 10YD101MVB

Blanco

Potencia: 50 W máx.  
Volts: 100-240 V ~

IP: 42

• 10YD101MVS

Satinado

Tipo de lámpara: MR16 (No incluida)  
Tipo de base: GX5.3  
Corte de empotramiento: 66 mm



S



B

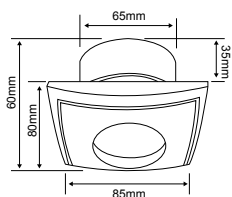

ADRIA II

• YD-103/B

Blanco

Potencia: 50 W máx.  
Volts: 100-240 / 12 V ~

IP: 42

• YD-103/S

Satinado

Tipo de lámpara: MR16 (No incluida)  
Tipo de base: GX5.3  
Corte de empotramiento: 65 mm



\*Tecnolite se reserva el derecho de modificar la información sin previo aviso y no se hace responsable por errores u omisiones en este documento. \*Lámparas y luminarios no aptos para trabajo de voltaje constante en niveles superiores o inferiores marcados en el producto.



HALLEY I

• YSNLED-013/B

Luz suave cálida 3 000 K

Blanco

Potencia: **14.5 W**  
Lumens: **1200 lm**  
Volts: 100-240 V ~

IRC: 80 Ángulo: 38°

• YSNLED-013/N

Negro

Vida útil: 20 000 h  
Tipo de lámpara: LED integrado



INDUS

• 16YSNLED018MV30B

Luz suave cálida 3 000 K

Blanco

Potencia: **16 W**  
Lumens: **1600 lm**  
Volts: 100-240 V ~

IRC: 80 Ángulo: 38°

• 16YSNLED018MV30N

Negro

Vida útil: 20 000 h  
Tipo de lámpara: LED integrado  
Atenuable: No  
Dirigible

¿SABÍAS QUÉ...

LOS COLORES SE VEN DIFERENTES  
BAJO DISTINTAS FUENTES DE LUZ?

Descubre qué es el IRC y por qué  
la iluminación LED es la ideal  
para tus proyectos.



VIDEO TIPS



INDUS I

• 22YSNLED019MV30B

Luz suave cálida 3 000 K

Blanco

Potencia: **22 W**  
Lumens: **2200 lm**  
Volts: 100-240 V ~

IRC: 80 Ángulo: 38°

• 22YSNLED019MV30N

Negro

Vida útil: 20 000 h  
Tipo de lámpara: LED integrado  
Atenuable: No  
Dirigible



### ASELLUS I

• 7YSNLED020MV30B

● Luz suave cálida 3 000 K

Blanco

Potencia: **7 W**  
Lumens: **250 lm**  
Volts: 100-240 V ~

IRC: 90 Ángulo: 24°

• 7YSNLED020MV30N

Negro

Vida útil: 30 000 h  
Tipo de lámpara: LED integrado  
Atenuable: No  
Dirigible / Giratorio



### HALLEY

• YSNLED-012/B

● Luz suave cálida 3 000 K

Blanco

Potencia: **7.5 W**  
Lumens: **500 lm**  
Volts: 100-240 V ~

IRC: 80 Ángulo: 38°

• YSNLED-012/N

Negro

Vida útil: 20 000 h  
Tipo de lámpara: LED integrado

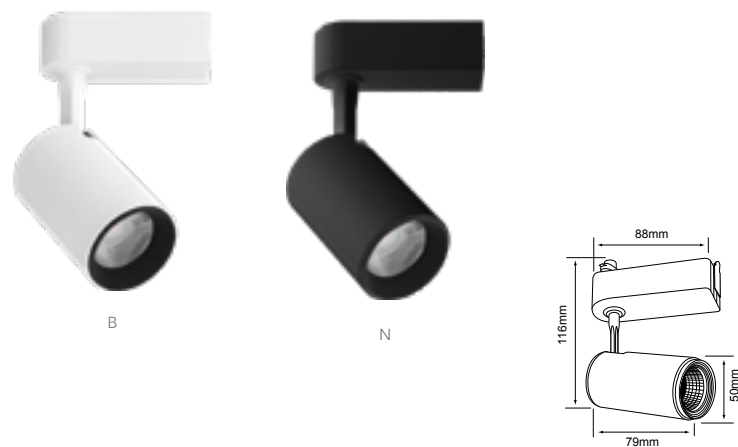

### BEID I

• 7YSNLED005MV30B

● Luz suave cálida 3 000 K

Blanco

Potencia: **7 W**  
Lumens: **440 lm**  
Volts: 100-240 V ~

IRC: 80 Ángulo: 30°

• 7YSNLED005MV30N

Negro

Vida útil: 30 000 h  
Tipo de lámpara: LED integrado  
Atenuable: No  
Dirigible / Giratorio

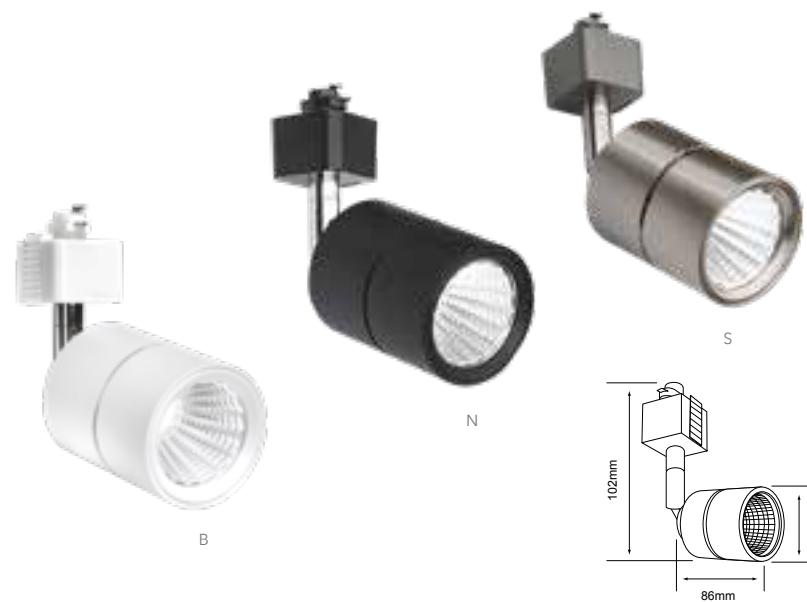

### BOYERO

• YSNLED-367/B

● Luz suave cálida 3 000 K

Blanco

Potencia: **12 W**  
Lumens: **800 lm**  
Volts: 100-240 V ~

IRC: 80 Ángulo: 24°

• YSNLED-367/N

Negro

Vida útil: 15 000 h  
Tipo de lámpara: LED integrado  
Atenuable: No

• YSNLED-367/S

Satin



BASE AR111

AVOIR

• 60YS390MVB

Blanco

Potencia: 60 W máx.  
Volts: 100-240 V ~

• 60YS390MVN

Negro

Tipo de lámpara: AR111 (No incluida)  
Tipo de base: AR111  
Dirigible



BELLAGIO I

• YSN-367L/B

Blanco

Potencia: 50 W máx.  
Volts: 100-240 V ~

• YSN-367L/N

Negro

Tipo de lámpara: GU10 (No incluida)  
Tipo de base: GU10

Dirigible. Lámpara a 12 V requiere transformador

• YSN-367L/S

Satinado



BELFORT

• YS-397/B

• 75YS397MVB

Blanco

Potencia: 75 W máx.  
Volts: 100-240 V ~

• YS-397/N

• 75YS397MVN

Negro

Tipo de lámpara: PAR30 (No incluida)  
Tipo de base: E27  
Dirigible  
\* Lámpara recomendada: 13PAR30LED30MV35



BREME

• YS-399/B

• 90YS399MVB

Blanco

Potencia: 90 W máx.  
Volts: 100-240 V ~

• 90YS399MVN

Negro

Tipo de lámpara: PAR38 (No incluida)  
Tipo de base: E27  
Dirigible



BELLIZI

• YS-395/B

• 90YS395MVB

Blanco

Potencia: 90 W máx.  
Volts: 100-240 V ~

• 90YS395MVN

Negro

Tipo de lámpara: PAR38 (No incluida)  
Tipo de base: E27  
Dirigible



B

N

S

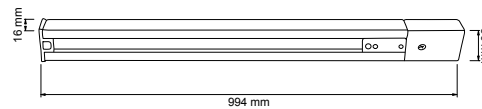

• **YS-100/B**

Blanco

Volts: 100-240 V ~  
3 hilos / 1 fase

• **YS-100/N**

Negro

• **YS-100/S**

Satinado

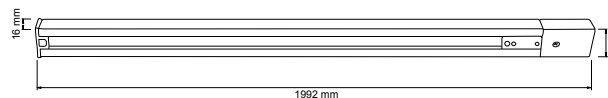

• **YS-200/B**

Blanco

Volts: 100-240 V ~  
3 hilos / 1 fase

• **YS-200/N**

Negro

• **YS-200/S**

Satinado



B



N



S



B



N



S

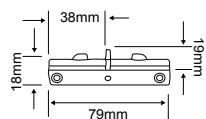

• **YS-I/B**

Blanco

Volts: 100-240 V ~  
3 hilos / 1 fase

• **YS-I/N**

Negro

• **YS-I/S**

Satinado

• **YS-L/B**

Blanco

Volts: 100-240 V ~  
3 hilos / 1 fase

• **YS-L/N**

Negro

• **YS-L/S**

Satinado

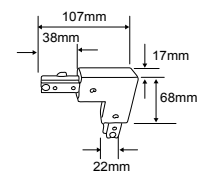

\*Tecnolite se reserva el derecho de modificar la información sin previo aviso y no se hace responsable por errores u omisiones en este documento. \*Lámparas y luminarios no aptos para trabajo de voltaje constante en niveles superiores o inferiores marcados en el producto.



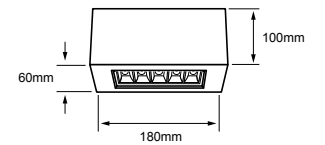
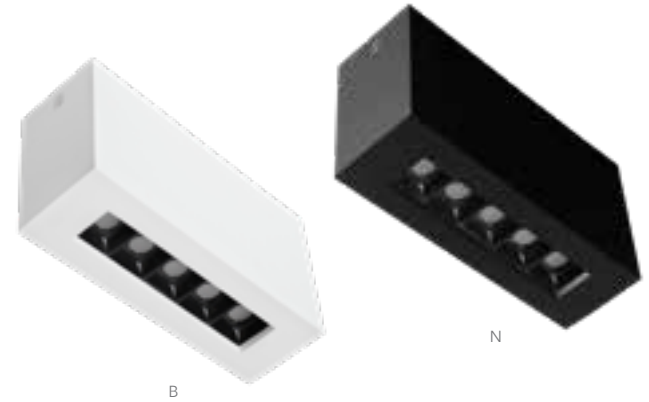

#### ALNITA I

• **8YSNLED3166MV30BN**

● Luz suave cálida 3 000 K

Blanco / Negro

Potencia: **8 W**  
Lumens: **668 lm**  
Volts: 100-240 V ~

IRC: 80 Ángulo: 36°

#### ALNITA I

• **8YSNLED3166MV30N**

● Luz suave cálida 3 000 K

Negro

Vida útil: 25 000 h  
Tipo de lámpara: LED integrado  
Atenuable: No

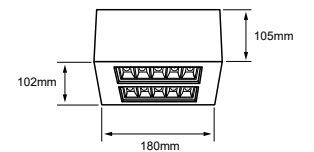

#### ALNITA II

• **16YSNLED3167MV30BN**

● Luz suave cálida 3 000 K

Blanco / Negro

Potencia: **16 W**  
Lumens: **1378 lm**  
Volts: 100-240 V ~

IRC: 80 Ángulo: 36°

Vida útil: 25 000 h  
Tipo de lámpara: LED integrado  
Atenuable: No



B

N



DIRIGIBLE

ASHLESHA

• 10YSNLED009MV30B • 10YSNLED009MV30N

● Luz suave cálida 3 000 K

Blanco

Potencia: **10 W**  
Lumens: **1020 lm**  
Volts: 100-240 V ~

Negro

Vida útil: 30 000 h  
Tipo de lámpara: LED integrado  
Atenuable: No

IRC: 80 Ángulo: 36°

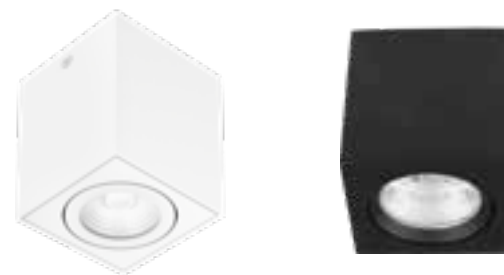
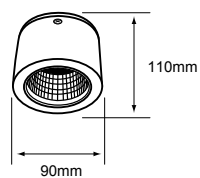

B

N



DIRIGIBLE

ASTEROPE

• 10YSNLED010MV30B • 10YSNLED010MV30N

● Luz suave cálida 3 000 K

Blanco

Potencia: **10 W**  
Lumens: **1020 lm**  
Volts: 100-240 V ~

Negro

Vida útil: 30 000 h  
Tipo de lámpara: LED integrado  
Atenuable: No

IRC: 80 Ángulo: 36°

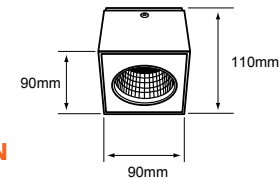

B

N



ATENUABLE



DIRIGIBLE

ASHLESHA I

• 20DYSNLED009V30B • 20DYSNLED009V30N

● Luz suave cálida 3 000 K

Blanco

Potencia: **20 W**  
Lumens: **1850 lm**  
Volts: 127 V ~

Negro

Vida útil: 30 000 h  
Tipo de lámpara: LED integrado  
Atenuable: Si

IRC: 80 Ángulo: 36°

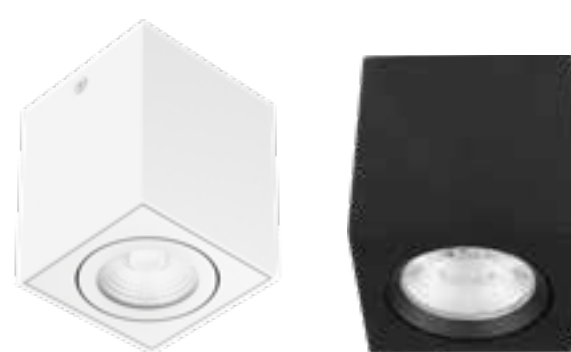
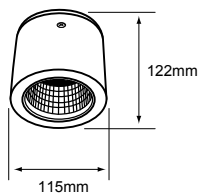

B

N



ATENUABLE



DIRIGIBLE

ASTEROPE I

• 20DYSNLED010V30B • 20DYSNLED010V30N

● Luz suave cálida 3 000 K

Blanco

Potencia: **20 W**  
Lumens: **1850 lm**  
Volts: 127 V ~

Negro

Vida útil: 30 000 h  
Tipo de lámpara: LED integrado  
Atenuable: Si

IRC: 80 Ángulo: 36°

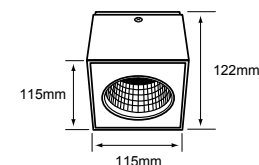



B



ALNIYA I

• 10YSNLED025MV30B

● Luz suave cálida 3 000 K

Blanco

Potencia: **10 W**  
Lumens: **650 lm**  
Volts: 100-240 V ~

IRC: 90 Ángulo: 24°



N

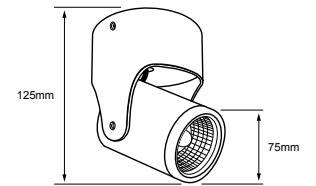

• 10YSNLED025MV30N

Negro

Vida útil: 50 000 h  
Tipo de lámpara: LED integrado  
Atenuable: No



B



ALNIYA II

• 20YSNLED030MV30B

● Luz suave cálida 3 000 K

Blanco

Potencia: **20 W**  
Lumens: **1360 lm**  
Volts: 100-240 V ~

IRC: 90 Ángulo: 24°



N

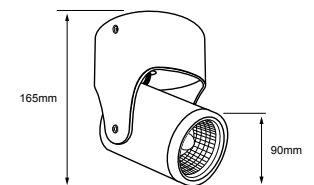

• 20YSNLED030MV30N

Negro

Vida útil: 50 000 h  
Tipo de lámpara: LED integrado  
Atenuable: No



B



N

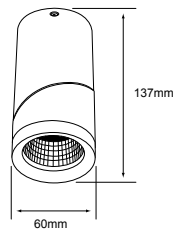

POLLUX

• YSNLED-007/30/B

• YSNLED-007/30/N

● Luz suave cálida 3 000 K

Blanco

Negro

Potencia: **6.5 W**  
Lumens: **570 lm**  
Volts: 100-240 V ~

Vida útil: 15 000 h  
Tipo de lámpara: LED integrado  
Atenuable: No

IRC: 80 Ángulo: 35°



¿QUÉ ÁNGULO DE APERTURA DEBE TENER MI LÁMPARA?



# BLOG



Pasa tu celular sobre el código QR y descúbrelo.

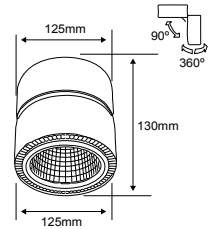

PRAIA

• **PTLLED-209/24W/30B**

• **24PTLLED209MV30N**

● Luz suave cálida 3 000 K

Blanco

Potencia: **24 W**  
Lumens: **1450 lm**  
Volts: 100-240 V ~

Negro

Vida útil: 30 000 h  
Tipo de lámpara: LED integrado  
Atenuable: No

IRC: 80 Ángulo: 20°

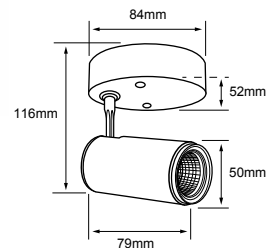

BEID II

• **7LVCLED005MV30B**

• **7LVCLED005MV30N**

● Luz suave cálida 3 000 K

Blanco

Potencia: **7 W**  
Lumens: **440 lm**  
Volts: 100-240 V ~

Negro

Vida útil: 30 000 h  
Tipo de lámpara: LED integrado  
Atenuable: No  
Dirigible / Giratorio

IRC: 80 Ángulo: 30°

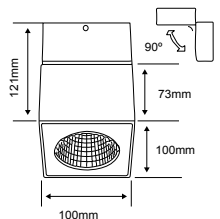

PING

• **13PTLLED210MV30N**

● Luz suave cálida 3 000 K

Negro

Potencia: **13 W**  
Lumens: **950 lm**  
Volts: 100-240 V ~

Vida útil: 30 000 h  
Tipo de lámpara: LED integrado  
Atenuable: No

IRC: 80 Ángulo: 20°



HAN I

• 6LVLED891MV30B

● Luz suave cálida 3 000 K

Blanco

Potencia: **6 W**  
Lumens: **400 lm**  
Volts: 100-240 V ~

Vida útil: 15 000 h  
Tipo de lámpara: LED integrado  
Atenuable: No

IRC: 80 Ángulo: 40°



• 6LVLED891MV30N

Negro

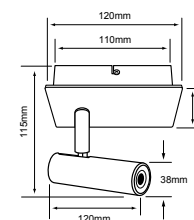

HAN II

• 18LVRLED893MV30B

● Luz suave cálida 3 000 K

Blanco

Potencia: **18 W**  
Lumens: **1520 lm**  
Volts: 100-240 V ~

Vida útil: 15 000 h  
Tipo de lámpara: LED integrado  
Atenuable: No

IRC: 80 Ángulo: 40°



• 18LVRLED893MV30N

Negro

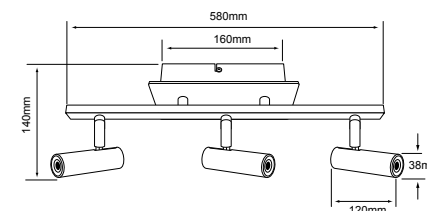

CAELUM

• YSNLED-368/B

● Luz suave cálida 3 000 K

Blanco

Potencia: **12 W**  
Lumens: **800 lm**  
Volts: 100-240 V ~

Vida útil: 15 000 h  
Tipo de lámpara: LED integrado  
Atenuable: No

IRC: 80 Ángulo: 24°



• YSNLED-368/N

Negro



• YSNLED-368/S

Satin

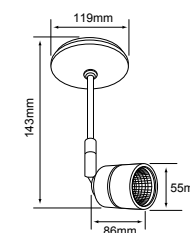



B



N

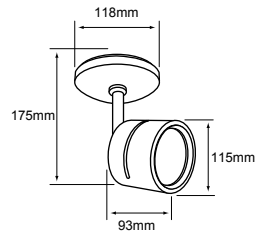

BASE AR111

AVOIR I

• 60YS391MVB

Blanco

Potencia: 60 W máx.  
Volts: 100-240 V ~

• 60YS391MVN

Negro

Tipo de lámpara: AR111 (No incluida)  
Tipo de base: G53  
Dirigible

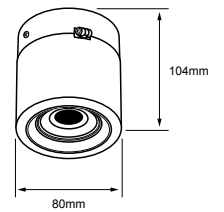

NUEVO

ALNASI I

• 60YSN4020MVB

Blanco

Potencia: 60 W máx.  
Volts: 100-240 V ~

Tipo de lámpara: MR16 (No incluida)  
Tipo de base: GX5.3



B



N

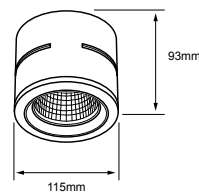

AMADIO

• 60YSN4024MVB

Blanco

Potencia: 60 W máx.  
Volts: 100-240 V ~

• 60YSN4024MVN

NUEVO

Negro

Tipo de lámpara: AR111 (No incluida)  
Tipo de base: G53

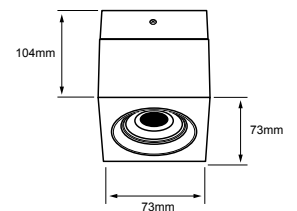

NUEVO

ALNASI II

• 60YSN4010MVB

Blanco

Potencia: 60 W máx.  
Volts: 100-240 V ~

Tipo de lámpara: MR16 (No incluida)  
Tipo de base: GX5.3

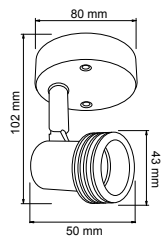

## BITELLO

### • 60LVC301MVS

Satinado

Potencia: **50 W máx.**  
Volts: 100-240 V ~

Tipo de lámpara: GU10 (No incluida)  
Tipo de base: GU10

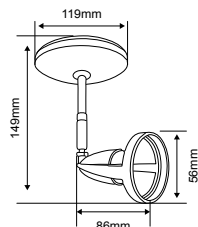
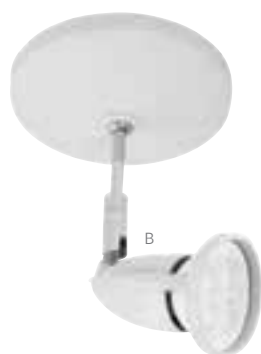

## BAVENO

### • 60YSN378LMVB

Blanco

Potencia: **50 W máx.**  
Volts: 100-240 V ~

### • 60YSN378LMVS

Satinado

Tipo de lámpara: GU10 (No incluida)  
Tipo de base: GU10

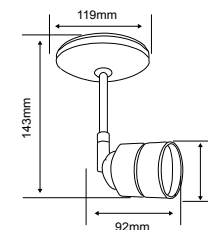

## BELLAGIO

### • 60YSN368LMVB

Blanco

Potencia: **50 W máx.**  
Volts: 100-240 V ~

### • 60YSN368LMVN

Negro

Tipo de lámpara: GU10 (No incluida)  
Tipo de base: GU10

### • 60YSN368LMVS

Satinado

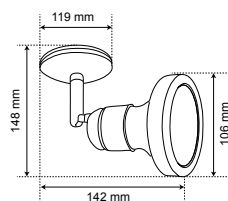

## BELFORTI I

### • YS-398/B

Blanco

Potencia: **75 W máx.**  
Volts: 100-240 V ~

### • 75YS398MVB

Blanco

Tipo de lámpara: PAR 30 (No incluida)  
Tipo de base: E27

### • YS-398/N

Negro

\*Lámpara recomendada: 18PAR38LED30MV35

### • 75YS398MVN

Negro

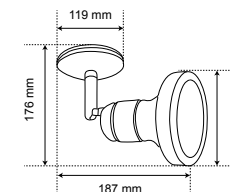

## BREME I

### • YS-400/B

Blanco

Potencia: **90 W máx.**  
Volts: 100-240 V ~

### • 90YS400MVB

Blanco

Tipo de lámpara: PAR 38 (No incluida)  
Tipo de base: E27

### • YS-400/N

Negro

Dirigible  
\*Lámpara recomendada: 18PAR38LED30MV35

### • 90YS400MVN

Negro



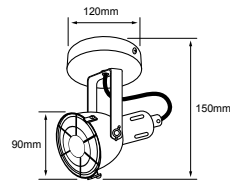

### BRACHIUM I

• 60LVC401MVN

Negro

Potencia: **50 W máx.**  
Volts: 100-240 V ~

Tipo de lámpara: GU10 (No incluida)  
Tipo de base: GU10

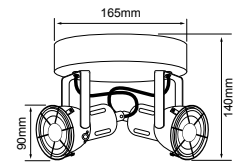

### BRACHIUM II

• 120LVC402MVN

Negro

Potencia: **120 W máx.**  
Volts: 100-240 V ~

Tipo de lámpara: GU10 (No incluida)  
Tipo de base: GU10

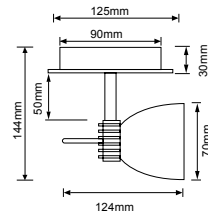

### BRASSA

• 60LVC801VS

Satinado

Potencia: **50 W máx.**  
Volts: 100-127 V ~

Tipo de lámpara: JCD (No incluida)  
Tipo de base: GY6.35

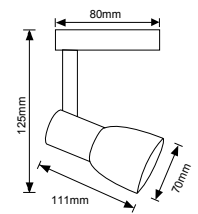

### BRENO

• 60LVC1001VS

Satinado

Potencia: **40 W máx.**  
Volts: 127 V ~

Tipo de lámpara: G9 (No incluida)  
Tipo de base: G9

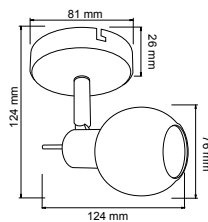

### BALEN

• 60LVC7401VS

Satinado

Potencia: **40 W máx.**  
Volts: 127 V ~

Tipo de lámpara: G9 (No incluida)  
Tipo de base: G9

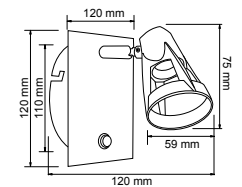

### CARIATI

• 60LVC101MVS

Satinado

Potencia: **50 W máx.**  
Volts: 100-240 V ~

Tipo de lámpara: GU10 (No incluida)  
Tipo de base: GU10

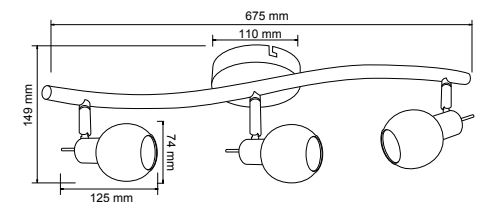

### BALEN I

• 180LVR7403VS

Satinado

Potencia: **120 W máx.**  
Volts: 127 V ~

Tipo de lámpara: G9 (No incluida)  
Tipo de base: G9 X 3

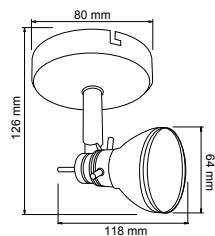

BARCELO

• **60LVC901MVS**

Satinado

Potencia: **50 W máx.**  
Volts: 100-240 V ~

Tipo de lámpara: GU10 (No incluida)  
Tipo de base: GU10

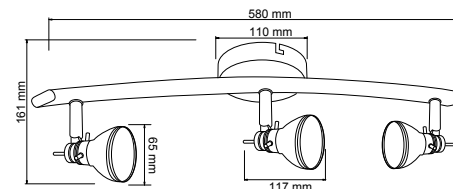

BARCELO I

• **180LVR903MVS**

Satinado

Potencia: **150 W máx.**  
Volts: 100-240 V ~

Tipo de lámpara: GU10 (No incluida)  
Tipo de base: GU10 X 3

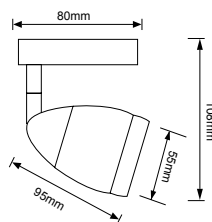

BEJAR

• **60LVC201MVS**

Satinado

Potencia: **50 W máx.**  
Volts: 100-240 V ~

Tipo de lámpara: GU10 (No incluida)  
Tipo de base: GU10

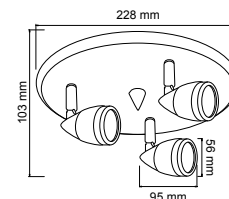

BEJAR I

• **180LVC203MVS**

Satinado

Potencia: **150 W máx.**  
Volts: 100-240 V ~

Tipo de lámpara: GU10 (No incluida)  
Tipo de base: GU10 x 3

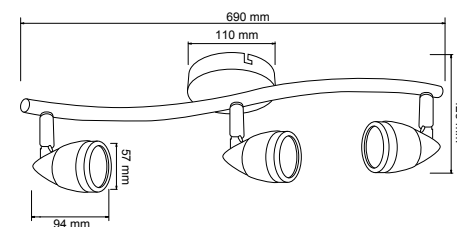

BEJAR II

• **180LVR203MVS**

Satinado

Potencia: **150 W máx.**  
Volts: 100-240 V ~

Tipo de lámpara: GU10 (No incluida)  
Tipo de base: GU10 X 3

\*Tecnolite se reserva el derecho de modificar la información sin previo aviso y no se hace responsable por errores u omisiones en este documento. \*Lámparas y luminarios no aptos para trabajo de voltaje constante en niveles superiores o inferiores marcados en el producto.

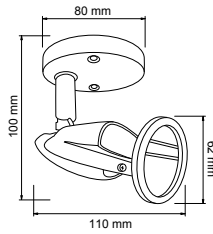

### BOLOGNIA

#### • 60LVC601MVS

Satinado

Potencia: **50 W máx.**  
Volts: 100-240 V ~

Tipo de lámpara: GU10 (No incluida)  
Tipo de base: GU10

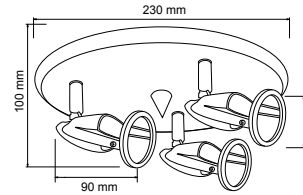

### BOLOGNIA I

#### • 180LVC603MVS

Satinado

Potencia: **150 W máx.**  
Volts: 100-240 V ~

Tipo de lámpara: GU10 (No incluida)  
Tipo de base: GU10 x 3

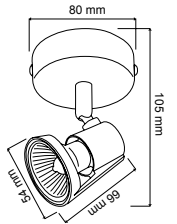

### BRUSELAS

#### • 60LVC7201MVS

Satinado

Potencia: **50 W máx.**  
Volts: 100-240 V ~

Tipo de lámpara: GU10 (No incluida)  
Tipo de base: GU10



### BRUSELAS I

#### • 180LVR7203MVS

Satinado

Potencia: **150 W máx.**  
Volts: 100-240 V ~

Tipo de lámpara: GU10 (No incluida)  
Tipo de base: GU10 X 3

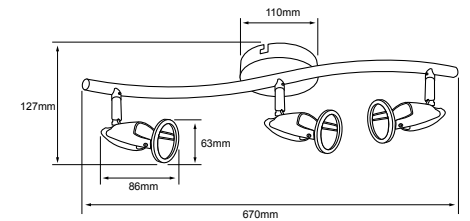

### BOLOGNIA II

#### • 180LVR603MVS

Satinado

Potencia: **150 W máx.**  
Volts: 100-240 V ~

Tipo de lámpara: GU10 (No incluida)  
Tipo de base: GU10 X 3

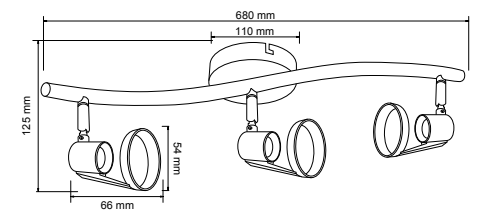

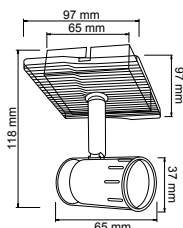

**CASTEL**  
• 60LVC2201MVS

Satinado

Potencia: **50 W máx.**  
Volts: 100-240 V ~

Tipo de lámpara: GU10 (No incluida)  
Tipo de base: GU10

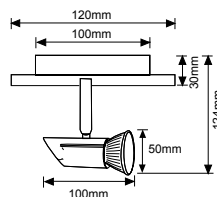

**CAMPI**  
• 60LVC2401MVS

Satinado

Potencia: **50 W máx.**  
Volts: 100-240 V ~

Tipo de lámpara: GU10 (No incluida)  
Tipo de base: GU10

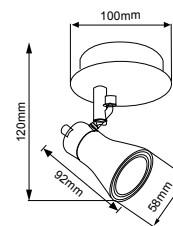

**CASSANO**  
• 60LVC2801MVS

Satinado

Potencia: **50 W máx.**  
Volts: 100-240 V ~

Tipo de lámpara: GU10 (No incluida)  
Tipo de base: GU10  
Dirigible.



**CASSANO I**  
• 180LVR2803MVS

Satinado

Potencia: **150 W máx.**  
Volts: 100-240 V ~

Tipo de lámpara: GU10 (No incluida)  
Tipo de base: GU10 X 3

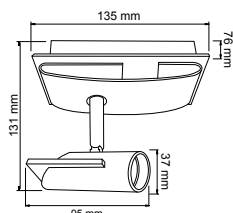
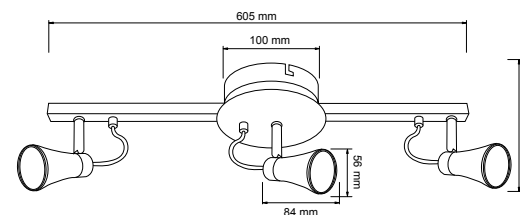

**CAMENARO**  
• 60LVC2001MVS

Satinado

Potencia: **50 W máx.**  
Volts: 100-240 V ~

Tipo de lámpara: GU10 (No incluida)  
Tipo de base: GU10

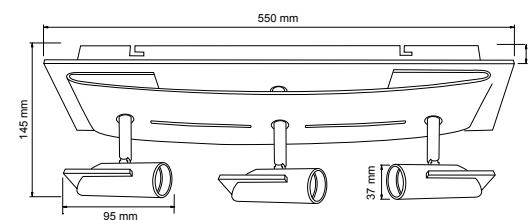

**CAMENARO I**  
• 180LVC2003MVS

Satinado

Potencia: **150 W máx.**  
Volts: 100-240 V ~

Tipo de lámpara: GU10 (No incluida)  
Tipo de base: GU10 x 3

\*Tecnolite se reserva el derecho de modificar la información sin previo aviso y no se hace responsable por errores u omisiones en este documento. \*Lámparas y luminarios no aptos para trabajo de voltaje constante en niveles superiores o inferiores marcados en el producto.

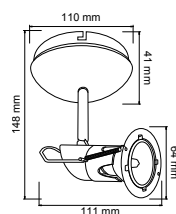

BOSCA

• 60LVC701MVS

Satinado

Potencia: **50 W máx.**  
Volts: 100-240 V ~

Tipo de lámpara: GU10 (No incluida)  
Tipo de base: GU10

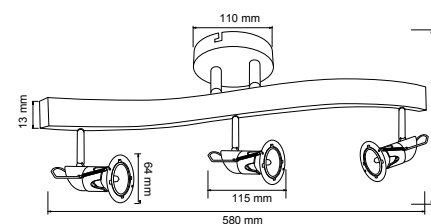

BOSCA II

• 180LVR703MVS

Satinado

Potencia: **150 W máx.**  
Volts: 100-240 V ~

Tipo de lámpara: GU10 (No incluida)  
Tipo de base: GU10 X 3

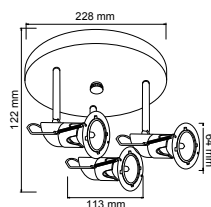

BOSCA I

• 180LVC703MVS

Satinado

Potencia: **150 W máx.**  
Volts: 100-240 V ~

Tipo de lámpara: GU10 (No incluida)  
Tipo de base: GU10 x 3

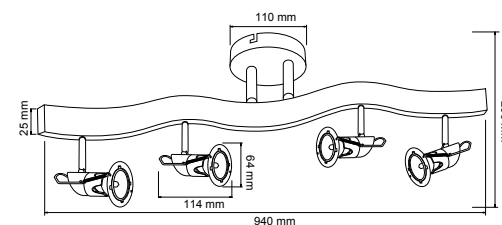

BOSCAR III

• 240LVR704MVS

Satinado

Potencia: **200 W máx.**  
Volts: 100-240 V ~

Tipo de lámpara: GU10 (No incluida)  
Tipo de base: GU10 X 4



**LED**  
INTEGRADO



STEP CCT

### RUBIDEA I

• **4FLCLED01MVCCTB**

○ Luz ajustable 3 000 K - 4 000 K - 6 000

Blanco

Potencia: **4 W**  
Lumens: **350 lm**  
Volts: **100-240 V ~**

Vida útil: **25 000 h**  
Tipo de lámpara: **LED integrado**  
Atenuable: **No**

IRC: **80** Ángulo: **120°**

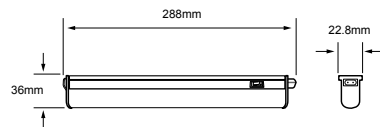

STEP CCT

### RUBIDEA II

• **7FLCLED02MVCCTB**

○ Luz ajustable 3 000 K - 4 000 K - 6 500 K

Blanco

Potencia: **7 W**  
Lumens: **650 lm**  
Volts: **100-240 V ~**

Vida útil: **25 000 h**  
Tipo de lámpara: **LED integrado**  
Atenuable: **No**

IRC: **80** Ángulo: **120°**

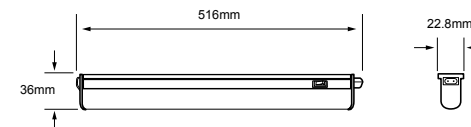

STEP CCT

### RUBIDEA III

• **14FLCLED03MVCCTB**

○ Luz ajustable 3 000 K - 4 000 K - 6 500

Blanco

Potencia: **14 W**  
Lumens: **1300 lm**  
Volts: **100-240 V ~**

Vida útil: **25 000 h**  
Tipo de lámpara: **LED integrado**  
Atenuable: **No**

IRC: **80** Ángulo: **120°**

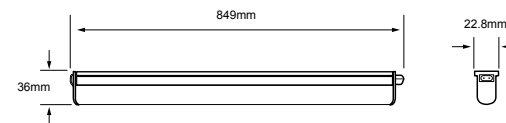

STEP CCT

### RUBIDEA IV

• **18FLCLED04MVCCTB**

○ Luz ajustable 3 000 K - 4 000 K - 6 500 K

Blanco

Potencia: **18 W**  
Lumens: **1750 lm**  
Volts: **100-240 V ~**

Vida útil: **25 000 h**  
Tipo de lámpara: **LED integrado**  
Atenuable: **No**

IRC: **80** Ángulo: **120°**

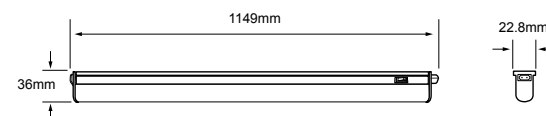

\*Tecnolite se reserva el derecho de modificar la información sin previo aviso y no se hace responsable por errores u omisiones en este documento. \*Lámparas y luminarios no aptos para trabajo de voltaje constante en niveles superiores o inferiores marcados en el producto.



PEKIN V

• **FLCLED-01/4W/40**

○ Luz blanca neutra 4 000 K

Blanco

Potencia: **4 W**  
Lumens: **420 lm**  
Volts: 100-240 V ~

Vida útil: 25 000 h  
Tipo de lámpara: LED integrado  
Atenuable: No  
Incluye Apagador

IRC: 80 Ángulo: 120°

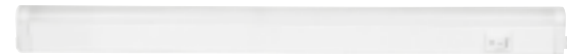
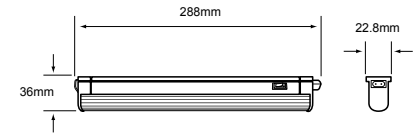

PEKIN VI

• **FLCLED-02/7W/40**

○ Luz blanca neutra 4 000 K

Blanco

Potencia: **7 W**  
Lumens: **700 lm**  
Volts: 100-240 V ~

Vida útil: 25 000 h  
Tipo de lámpara: LED integrado  
Atenuable: No  
Incluye Apagador

IRC: 80 Ángulo: 120°

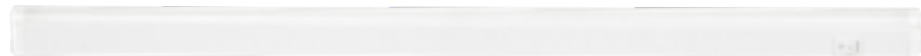
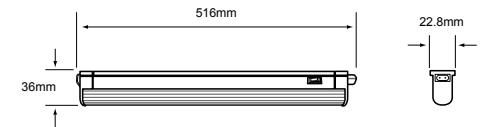

PEKIN VII

• **FLCLED-03/14W/40**

○ Luz blanca neutra 4 000 K

Blanco

Potencia: **14 W**  
Lumens: **1350 lm**  
Volts: 100-240 V ~

Vida útil: 25 000 h  
Tipo de lámpara: LED integrado  
Atenuable: No  
Incluye Apagador

IRC: 80 Ángulo: 120°

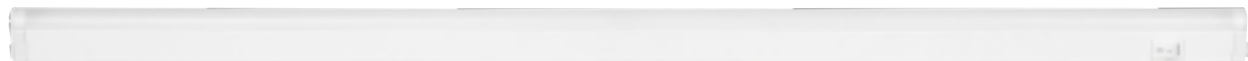
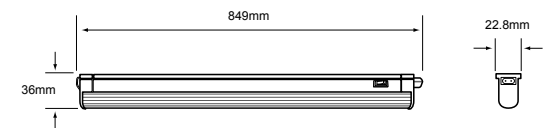

PEKIN VIII

• **FLCLED-04/20W/40**

○ Luz blanca neutra 4 000 K

Blanco

Potencia: **20 W**  
Lumens: **1850 lm**  
Volts: 100-240 V ~

Vida útil: 25 000 h  
Tipo de lámpara: LED integrado  
Atenuable: No  
Incluye Apagador

IRC: 80 Ángulo: 120°

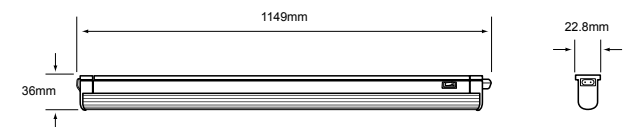



### PORTOFINO

#### • FLCDLED-060/40

Luz blanca neutra 4 000 K

Satinado

Potencia: **10 W**  
Lumens: **800 lm**  
Volts: 100-240 V ~

Vida útil: 25 000 h  
Tipo de lámpara: LED integrado  
Atenuable: No  
Incluye apagador

IRC: 80 Ángulo: 120°

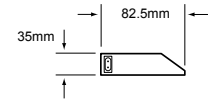
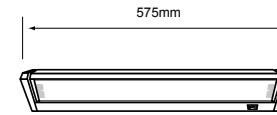

### PALIKIR I

#### • FLCLED-11/11W/40

Luz blanca neutra 4 000 K

Gris

Potencia: **11 W**  
Lumens: **950 lm**  
Volts: 100-240 V ~

Vida útil: 25 000 h  
Tipo de lámpara: LED integrado  
Atenuable: No  
Incluye Apagador

IRC: 80 Ángulo: 120°

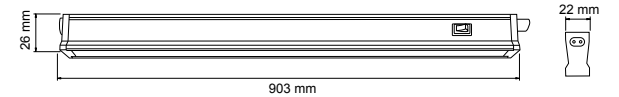

### PALIKIR II

#### • FLCLED-11/17W/40

Luz blanca neutra 4 000 K

Gris

Potencia: **17 W**  
Lumens: **1450 lm**  
Volts: 100-240 V ~

Vida útil: 25 000 h  
Tipo de lámpara: LED integrado  
Atenuable: No  
Incluye Apagador

IRC: 80 Ángulo: 120°

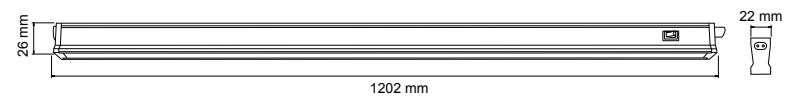





### CAPELA I

- 18FLCPLED40MVS
- 18FLCPLED65MVS

Luz blanca neutra 4 000 K

Luz de día 6 500 K

Potencia: **18 W**  
Lumens: **1620 lm**  
Volts: **100-240 V ~**

Vida útil: 25 000 h  
Tipo de lámpara: LED integrado  
Atenuable: No

IRC: 80 Ángulo: 120°

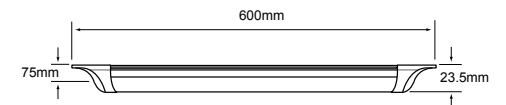

### CAPELLA III

- 36FLCPLED40MVS
- 36FLCPLED65MVS

Luz blanca neutra 4 000 K

Luz de día 6 500 K

Potencia: **36 W**  
Lumens: **3240 lm**  
Volts: **100-240 V ~**

Vida útil: 25 000 h  
Tipo de lámpara: LED integrado  
Atenuable: No

IRC: 80 Ángulo: 120°

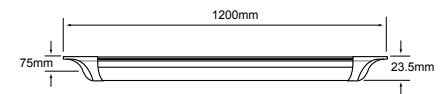

NUEVO

### LEDA I

- 18FLCPLED60MV40B
- 18FLCPLED60MV65B

Luz blanca neutra 4 000 K

Luz de día 6 500 K

Potencia: **18 W**  
Lumens: **1 620 lm**  
Volts: **100-240 V ~**

Vida útil: 20 000 h  
Tipo de lámpara: LED integrado  
Atenuable: No

IP: 20 IRC: 80 Ángulo: 120°

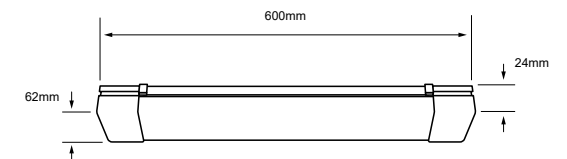

NUEVO

### LEDA II

- 36FLCPLED120MV40B
- 36FLCPLED120MV65B

Luz blanca neutra 4 000 K

Luz de día 6 500 K

Potencia: **36 W**  
Lumens: **3 240 lm**  
Volts: **100-240 V ~**

Vida útil: 20 000 h  
Tipo de lámpara: LED integrado  
Atenuable: No

IP: 20 IRC: 80 Ángulo: 120°

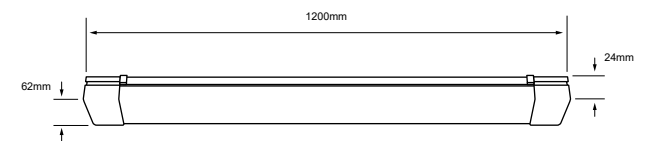



ZION

• **FLCP-LED/001/S**

○ Luz blanca neutra 4 000 K

Satinado

Potencia: **35 W**  
Lumens: **3500 lm**  
Volts: **100-240 V ~**

Vida útil: **25 000 h**  
Tipo de lámpara: **LED integrado**  
Atenuable: **No**

IRC: **80** Ángulo: **120°**

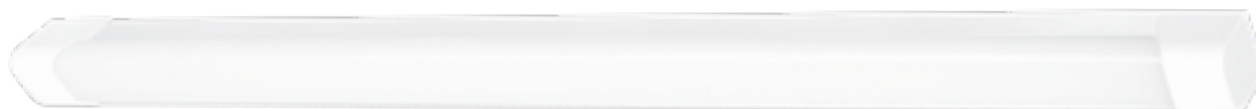
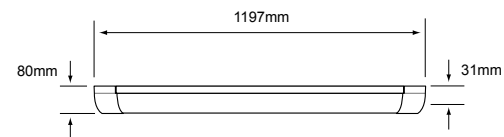

AMPUS

• **FLCP-LED/003/B**

○ Luz blanca neutra 4 000 K

Blanco

Potencia: **36 W**  
Lumens: **3600 lm**  
Volts: **100-240 V ~**

• **FLCP-LED/003/65/B**

○ Luz de día 6 500 K

Vida útil: **25 000 h**  
Tipo de lámpara: **LED integrado**  
Atenuable: **No**

IRC: **80** Ángulo: **120°**

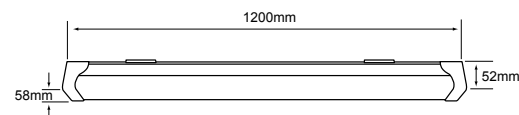

CAPELLA

• **FLCP-LED/002/B**

○ Luz blanca neutra 4 000 K

Blanco

Potencia: **40 W**  
Lumens: **4000 lm**  
Volts: **100-240 V ~**

• **FLCP-LED/002/65/B**

○ Luz de día 6 500 K

Vida útil: **25 000 h**  
Tipo de lámpara: **LED integrado**  
Atenuable: **No**

IRC: **80** Ángulo: **120°**

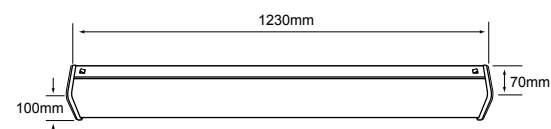

VIDEO  
TIPS



¿CÓMO INSTALAR TU  
LÁMPARA COMERCIAL?

Disfruta de su luz en pocos pasos.

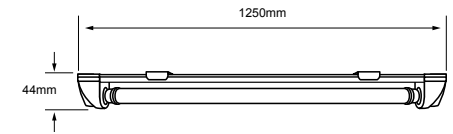

THUBAN

• **16FLCLEDT8V65B**

● Luz de día 6 500 K

Blanco

Potencia: **16 W**  
Lumens: **1600 lm**  
Volts: 127 V ~

Vida útil: 15 000 h  
Tipo de lámpara: LED integrado  
Atenuable: No

IRC: 70 Ángulo: 170°

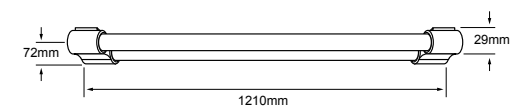

NUEVO

THUBAN II

• **36FLCLEDT8DMV65B**

● Luz de día 6 500 K

Blanco

Potencia: **36 W**  
Lumens: **3240 lm**  
Volts: 100-277 V ~

Vida útil: 25 000 h  
Tipo de lámpara: LED integrado  
Atenuable: No

IRC: 80 Ángulo: 360°

INTERIOR

HOSPITALIDAD





**tecnolite**<sup>®</sup>  
LA LUZ ES TUYA

**Iluminación que  
personaliza  
tus espacios.**

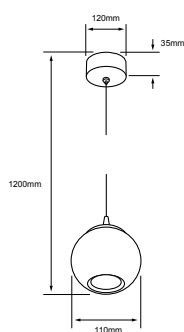
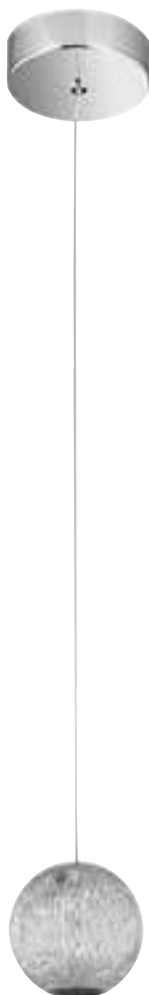

ATENUABLE

NUEVO

ANTHE

• 4DCTLLED8204V30CT

● Luz suave cálida 3 000 K

Satinado

Potencia: **4.5 W**  
Lumens: **255 lm**  
Volts: 127 V ~

Vida útil: 30 000 h  
Tipo de lámpara: LED  
integrado  
Atenuable: Si

IP: 20 IRC: 80  
Ángulo: 95°

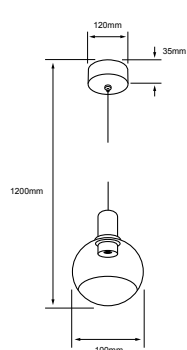
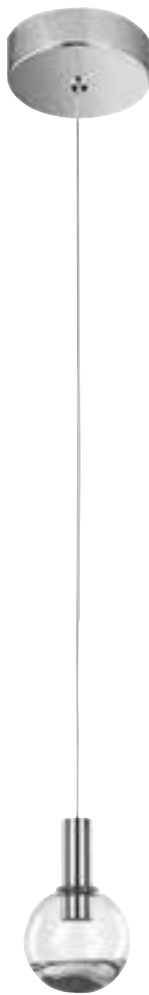

ATENUABLE

NUEVO

ALMATEA

• 6DCTLLED8207V30CT

● Luz suave cálida 3 000 K

Satinado

Potencia: **6 W**  
Lumens: **327 lm**  
Volts: 127 V ~

Vida útil: 30 000 h  
Tipo de lámpara: LED  
integrado  
Atenuable: Si

IP: 20 IRC: 80  
Ángulo: 41°

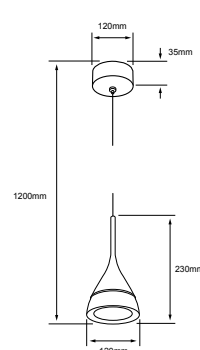

ATENUABLE

NUEVO

AKYA

• 6DCTLLED8208V30CT

● Luz suave cálida 3 000 K

Satinado

Potencia: **6 W**  
Lumens: **273 lm**  
Volts: 127 V ~

Vida útil: 30 000 h  
Tipo de lámpara: LED  
integrado  
Atenuable: Si

IP: 20 IRC: 80  
Ángulo: 48°

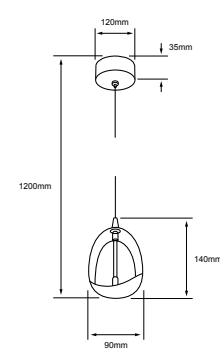

ATENUABLE

NUEVO

AITNE

• 6DCTLLED8209V30CT

● Luz suave cálida 3 000 K

Satinado

Potencia: **6 W**  
Lumens: **250 lm**  
Volts: 127 V ~

Vida útil: 30 000 h  
Tipo de lámpara: LED  
integrado  
Atenuable: Si

IP: 20 IRC: 80  
Ángulo: 299°

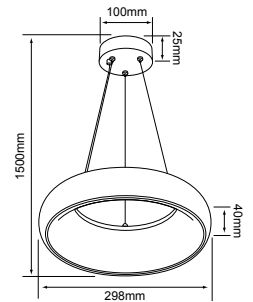
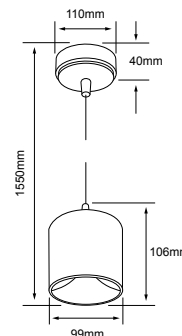
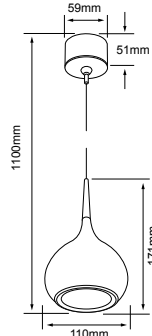
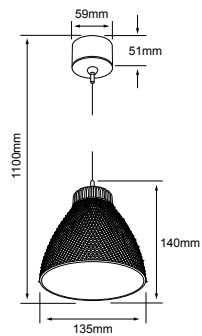

### CURSA

#### • 5CTLLED8203MV30CT

● Luz suave cálida 3 000 K

Transparente

Potencia: **5 W**  
Lumens: **350 lm**  
Volts: 100-240 V ~

Vida útil: 30 000 h  
Tipo de lámpara: LED  
integrado  
Atenuable: No

IRC: 80 Ángulo: 120°

### CANIS

#### • 5CTLLED102MV30CT

● Luz suave cálida 3 000 K

Transparente

Potencia: **5 W**  
Lumens: **350 lm**  
Volts: 100-240 V ~

Vida útil: 30 000 h  
Tipo de lámpara: LED  
integrado  
Atenuable: No

IRC: 80 Ángulo: 120°



ATENUABLE

### ALUDRA

#### • 12DCTLLED700V30N

● Luz suave cálida 3 000 K

Negro

Potencia: **12 W**  
Lumens: **600 lm**  
Volts: 127 V ~

Vida útil: 15 000 h  
Tipo de lámpara: LED  
integrado  
Atenuable: Si

IRC: 80 Ángulo: 110°

### SATELITE

#### • CTLLED-005/30/N

● Luz suave cálida 3 000 K

Negro

Potencia: **25 W**  
Lumens: **1800 lm**  
Volts: 100-240 V ~

Vida útil: 40 000 h  
Tipo de lámpara: LED  
integrado

IRC: 80 Ángulo: 120°

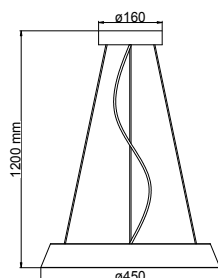

**NUEVO**

ANILAE

• **30CTLLED007MV30B**

● Luz suave cálida 3 000 K

Blanco

Potencia: **30 W**

Lumens: **2 100 lm**

Volts: 100-240 V ~

Vida útil: 30 000 h  
Tipo de lámpara: LED integrado  
Atenuable: No

IP: 20 IRC: 80  
Ángulo: 180°

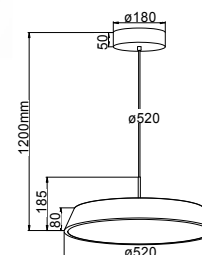

**NUEVO**

PLAGA

• **30CTLLED008MV30B**

● Luz suave cálida 3 000 K

Blanco

Potencia: **30 W**

Lumens: **2 100 lm**

Volts: 100-240 V ~

Vida útil: 30 000 h  
Tipo de lámpara: LED integrado  
Atenuable: No

IP: 20 IRC: 80  
Ángulo: 180°

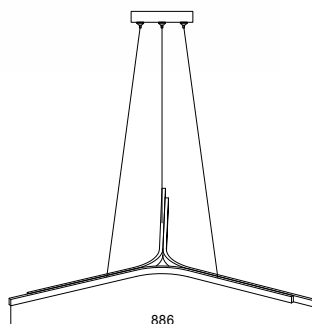

**NUEVO**

TRIBUS

• **45CTLLED166MV30N**

● Luz suave cálida 3 000 K

Negro

Potencia: **45 W**

Lumens: **3 150 lm**

Volts: 100-240 V ~

Vida útil: 30 000 h  
Tipo de lámpara: LED integrado  
Atenuable: No

IP: 20 IRC: 80  
Ángulo: 180°

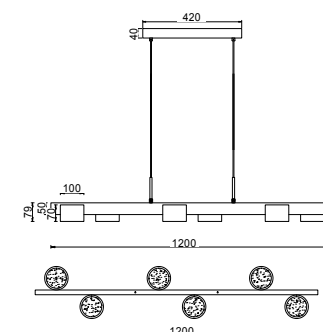

**NUEVO**

DEXTRA

• **48CTLLED162MV30N**

● Luz suave cálida 3 000 K

Negro

Potencia: **48 W**

Lumens: **2 900 lm**

Volts: 100-240 V ~

Vida útil: 30 000 h  
Tipo de lámpara: LED integrado  
Atenuable: No

IP: 20 IRC: 80  
Ángulo: 180°



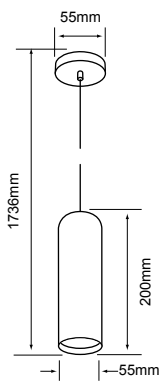

AZHA I

• 7CTLLED154MV30G

● Luz suave cálida 3 000 K

Gris

Potencia: **7 W**  
Lumens: **370 lm**  
Volts: 100-240 V ~

Vida útil: 30 000 h  
Tipo de lámpara: LED  
integrado  
Atenuable: No

IRC: 90 Ángulo: 24°

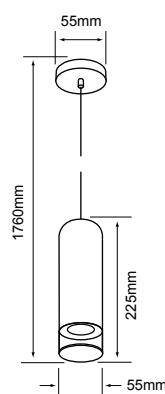

AZHA II

• 7CTLLED155MV30G

● Luz suave cálida 3 000 K

Gris

Potencia: **7 W**  
Lumens: **250 lm**  
Volts: 100-240 V ~

Vida útil: 30 000 h  
Tipo de lámpara: LED  
integrado  
Atenuable: No

IRC: 90 Ángulo: 24°

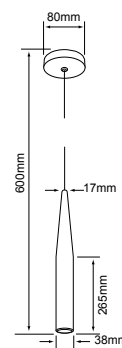

EPSILON II

• 3CTLLED153MV30B

● Luz suave cálida 3 000 K

Blanco

Potencia: **3 W**  
Lumens: **117 lm**  
Volts: 100-240 V ~

Vida útil: 15 000 h  
Tipo de lámpara: LED  
integrado  
Atenuable: No

IRC: 80 Ángulo: 18°



NUEVO

BARA

• 3CTLLED157MV30N

● Luz suave cálida 3 000 K

Negro

Potencia: **3 W**  
Lumens: **80 lm**  
Volts: 100-240 V ~

Vida útil: 30 000 h  
Tipo de lámpara: LED  
integrado  
Atenuable: No

IP: 20 IRC: 80  
Ángulo: 180°

LED  
INTEGRADO

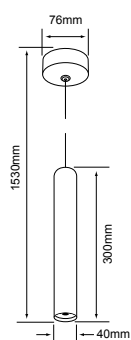

EPSILON

• CTLED-152/30/B • CTLED-152/30/N

● Luz suave cálida 3 000 K

● Luz suave cálida 3 000 K

Blanco

Negro

Potencia: **3 W**  
Lumens: **210 lm**  
Volts: 100-240 V ~

Vida útil: 15 000 h  
Tipo de lámpara: LED integrado  
Atenuable: No

IRC: 80 Ángulo: 10°



\*Tecnolite se reserva el derecho de modificar la información sin previo aviso y no se hace responsable por errores u omisiones en este documento. \*Lámparas y luminarios no aptos para trabajo de voltaje constante en niveles superiores o inferiores marcados en el producto.



NUEVO

IUS

• 20CTLLED165MV40B

○ Luz blanca neutra 4 000 K

Blanco

Potencia: **20 W**  
Lumens: **2 700 lm**  
Volts: 100-240 V ~

Vida útil: 30 000 h  
Tipo de lámpara: LED integrado  
Atenuable: No

IP: 40 IRC: 90  
Ángulo: 350°

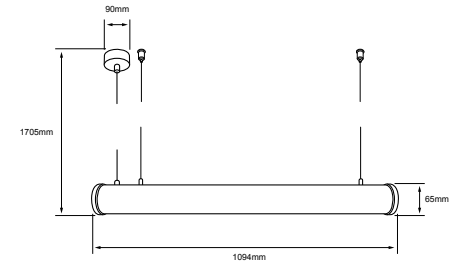

NUEVO

CIRCUMDO I

• 30CTLLED207MV30B

○ Luz suave cálida 3 000 K

Blanco

Potencia: **30 W**  
Lumens: **2 400 lm**  
Volts: 100-240 V ~

Vida útil: 30 000 h  
Tipo de lámpara: LED integrado  
Atenuable: No

IP: 20 IRC: 80  
Ángulo: 180°

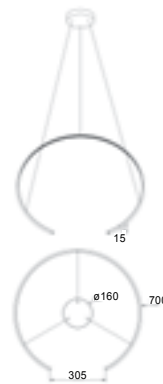

NUEVO

CIRCUMDO III

• 60CTLLED206MV30B

○ Luz suave cálida 3 000 K

Blanco

Potencia: **60 W**  
Lumens: **3 600 lm**  
Volts: 100-240 V ~

Vida útil: 30 000 h  
Tipo de lámpara: LED integrado  
Atenuable: No

IP: 20 IRC: 80  
Ángulo: 180°

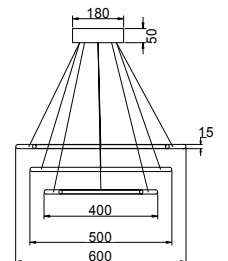

LAMEZIA II

• **CTLLED-802**

● Luz suave cálida 3 000 K

Blanco

Potencia: **26 W**  
Lumens: **1 100 lm**  
Volts: 100-240 V ~

Vida útil: 30 000 h  
Tipo de lámpara: LED integrado  
Atenuable: No

IP: 20 IRC: 80  
Ángulo: 85°

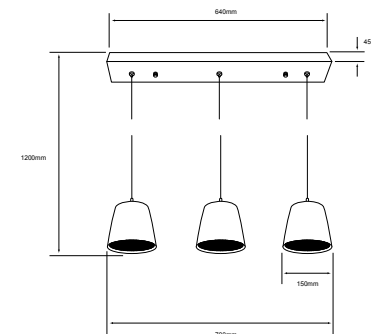

ATENUABLE

KAITOS

• **32DCTLLED205V30S**

● Luz suave cálida 3 000 K

Satinado

Potencia: **32 W**  
Lumens: **2916 lm**  
Volts: 127 V ~

Vida útil: 30 000 h  
Tipo de lámpara: LED integrado  
Atenuable: Si

IRC: 80 Ángulo: 120°

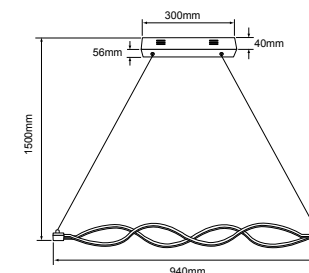
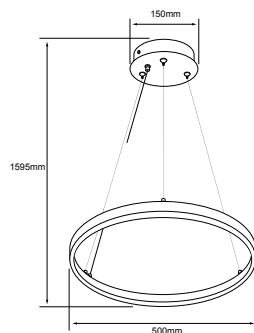

VELORUM

• **CTLLED-161/30/S**

● Luz suave cálida 3 000 K

Satin

Potencia: **22 W**  
Lumens: **1340 lm**  
Volts: 100-240 V ~

Vida útil: 25 000 h  
Tipo de lámpara: LED integrado

IRC: 80 Ángulo: 100°

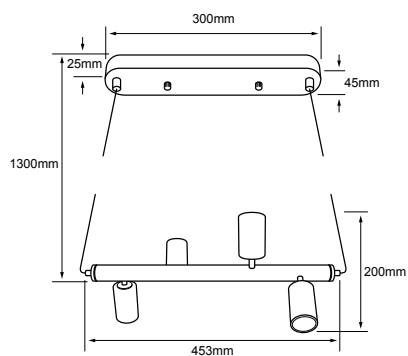

NUEVO

KANG

• 240CTL8430MVN

Negro

Potencia: 240 W máx.  
Volts: 100-240 V ~

Tipo de lámpara: Opcional (No incluida)  
Tipo de base: E27  
Atenuable: No

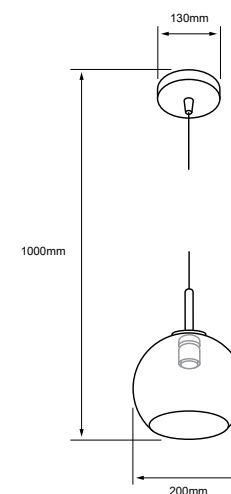

NUEVO

CORDELIA I

• 60CTL8321MVDCT

• 60CTL8321MVNCT

Dorado

Negro

Potencia: 60 W máx.  
Volts: 100-240 V ~

Tipo de lámpara: Opcional (No incluida)  
Tipo de base: E27  
Atenuable: No

IP: 20

Ve cómo  
funciona este  
producto

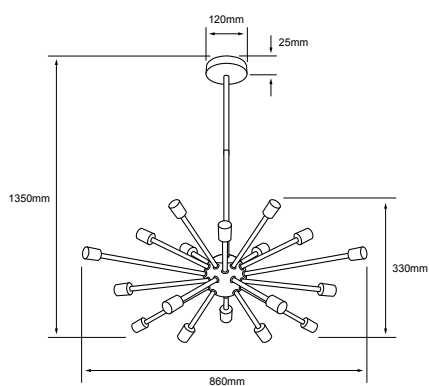

**CELAENO II**  
• **1080CTL8192MVN**

**Negro**

**Potencia: 1 080 W máx.**  
**Volts: 100-240 V ~**

Tipo de lámpara: **Opcional (No incluida)**  
Tipo de base: **E27 x 18**  
Atenuable: **No**

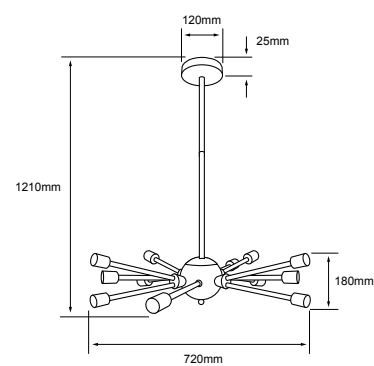

**CELAENO I**  
• **720CTL8192MVN**

**Negro**

**Potencia: 720 W máx.**  
**Volts: 100-240 V ~**

Tipo de lámpara: **Opcional (No incluida)**  
Tipo de base: **E27 x 12**  
Atenuable: **No**

\*Tecnolite se reserva el derecho de modificar la información sin previo aviso y no se hace responsable por errores u omisiones en este documento. \*Lámparas y luminarios no aptos para trabajo de voltaje constante en niveles superiores o inferiores marcados en el producto.





Efecto al encender



Efecto al encender



Efecto al encender

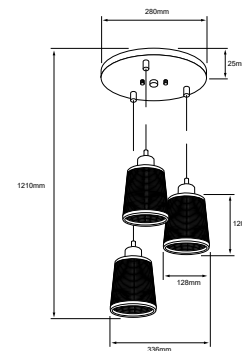
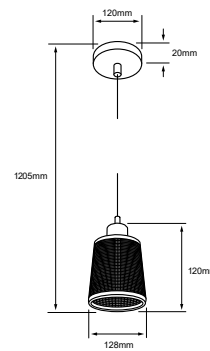
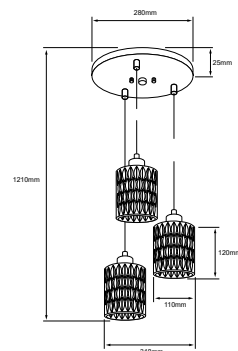
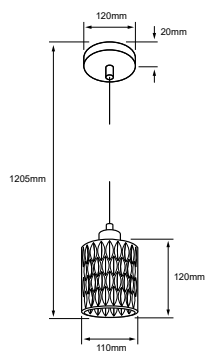

NUEVO

AURORA I

• 60CTL8360MVCH

Negro

Potencia: **60 W máx.** Tipo de lámpara: Opcional  
Volts: 100-240 V ~ (No incluida)  
Tipo de base: E27  
Atenuable: No

IP: 20

NUEVO

AURORA II

• 180CTL8360MVCH

Negro

Potencia: **180 W máx.** Tipo de lámpara: Opcional  
Volts: 100-240 V ~ (No incluida)  
Tipo de base: E27  
Atenuable: No

IP: 20

NUEVO

BIANCA I

• 60CTL8361MVCH

Negro

Potencia: **60 W máx.** Tipo de lámpara: Opcional  
Volts: 100-240 V ~ (No incluida)  
Tipo de base: E27  
Atenuable: No

IP: 20

NUEVO

BIANCA II

• 180CTL8361MVCH

Negro

Potencia: **180 W máx.** Tipo de lámpara: Opcional  
Volts: 100-240 V ~ (No incluida)  
Tipo de base: E27  
Atenuable: No

IP: 20

\*Tecnolite se reserva el derecho de modificar la información sin previo aviso y no se hace responsable por errores u omisiones en este documento. \*Lámparas y luminarios no aptos para trabajo de voltaje constante en niveles superiores o inferiores marcados en el producto.





Efecto al encender

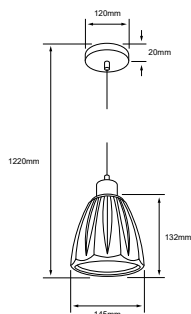

NUEVO

CELESTE I

• 60CTL8362MVCH

Negro

Potencia: 60 W máx.  
Volts: 100-240 V ~

Tipo de lámpara: Opcional (No incluida)  
Tipo de base: E27  
Atenuable: No

IP: 20

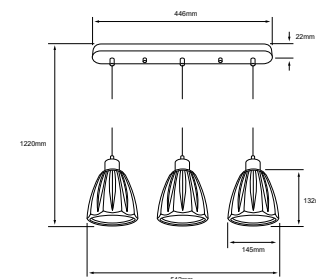

NUEVO

CELESTE II

• 180CTL8362MVCH

Negro

Potencia: 180 W máx.  
Volts: 100-240 V ~

Tipo de lámpara: Opcional (No incluida)  
Tipo de base: E27  
Atenuable: No

IP: 20



Efecto al encender

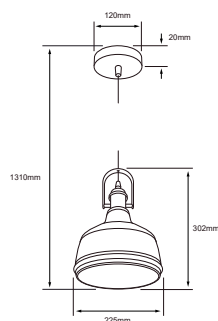

NUEVO

COLUMBA I

• 60CTL8370MVNCA

Negro / Dorado

Potencia: 60 W máx.  
Volts: 100-240 V ~

Tipo de lámpara: Opcional (No incluida)  
Tipo de base: E27  
Atenuable: No

IP: 20

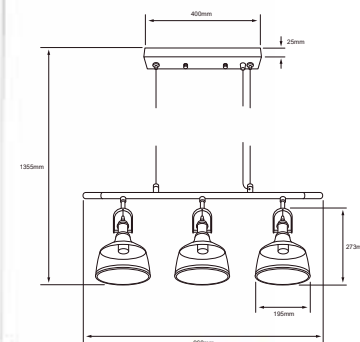
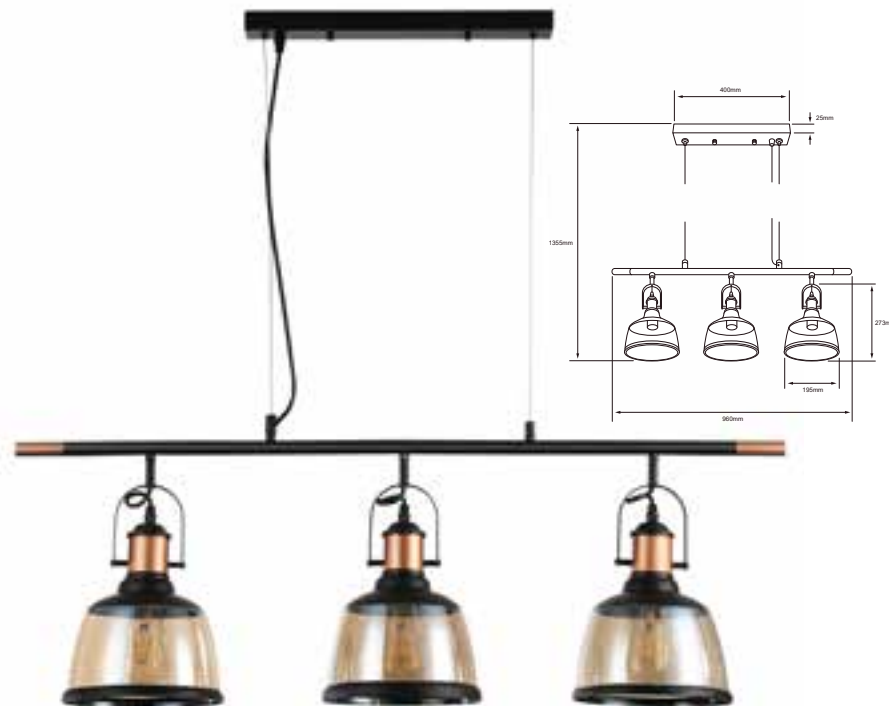

NUEVO

COLUMBA II

• 180CTL8370MVNCA

Negro / Dorado

Potencia: 180 W máx.  
Volts: 100-240 V ~

Tipo de lámpara: Opcional (No incluida)  
Tipo de base: E27  
Atenuable: No

IP: 20

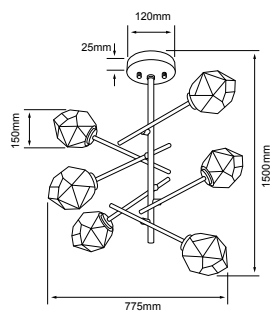

CASTULA I  
• 360CTL8616MVCT

Negro

Potencia: **360 W máx.**  
Volts: 100-240 V ~

Tipo de lámpara: E14 (No incluida)  
Tipo de base: E14

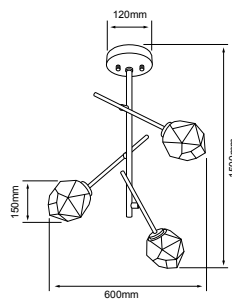

CASTULA II  
• 180CTL8613MVCT

Negro

Potencia: **180 W máx.**  
Volts: 100-240 V ~

Tipo de lámpara: E14 (No incluida)  
Tipo de base: E14

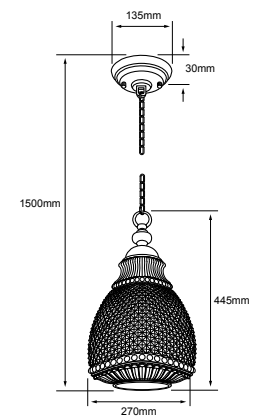

CHARA  
• 60CTL8205MVCT

Negro

Potencia: **60 W máx.**  
Volts: 100-240 V ~

Tipo de lámpara: Opcional (No incluida)  
Tipo de base: E27

\*Tecnolite se reserva el derecho de modificar la información sin previo aviso y no se hace responsable por errores u omisiones en este documento. \*Lámparas y luminarios no aptos para trabajo de voltaje constante en niveles superiores o inferiores marcados en el producto.

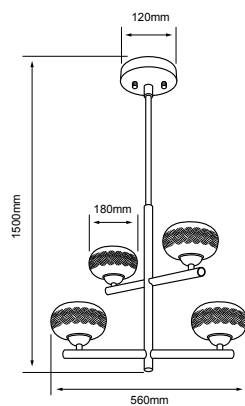

### DIADEM II

• 240CTL8414MVCT

Negro

Potencia: **240 W máx.**  
Volts: 100-240 V ~

Tipo de lámpara: Opcional (No incluida)  
Tipo de base: E27

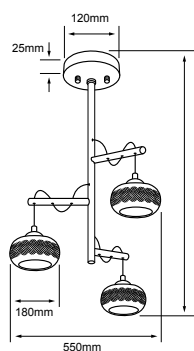
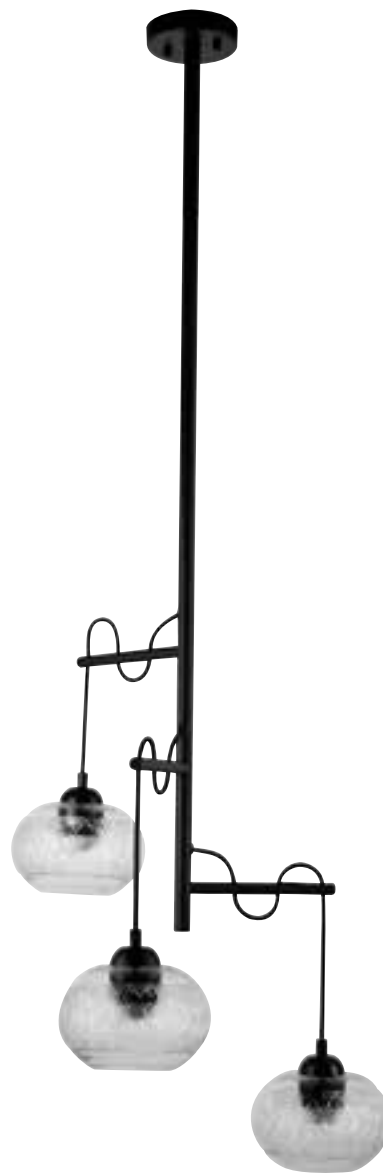

### DIADEM III

• 180CTL8403MVCT

Negro

Potencia: **180 W máx.**  
Volts: 100-240 V ~

Tipo de lámpara: Opcional (No incluida)  
Tipo de base: E27

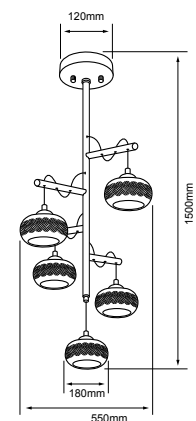

### DIADEM IV

• 300CTL8405MVCT

Negro

Potencia: **300 W máx.**  
Volts: 100-240 V ~

Tipo de lámpara: Opcional (No incluida)  
Tipo de base: E27

\*Tecnolite se reserva el derecho de modificar la información sin previo aviso y no se hace responsable por errores u omisiones en este documento. \*Lámparas y luminarios no aptos para trabajo de voltaje constante en niveles superiores o inferiores marcados en el producto.

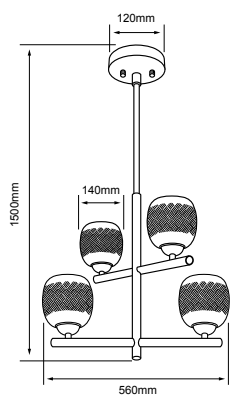

FULU I

• 240CTL8314MVCT

Negro

Potencia: **240 W máx.**  
Volts: 100-240 V ~

Tipo de lámpara: Opcional (No incluida)  
Tipo de base: E27

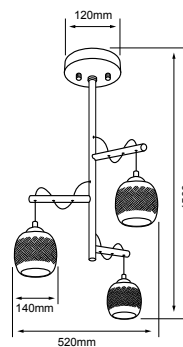

FULU II

• 180CTL8303MVCT

Negro

Potencia: **180 W máx.**  
Volts: 100-240 V ~

Tipo de lámpara: Opcional (No incluida)  
Tipo de base: E27

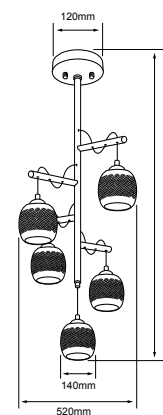

FULU III

• 300CTL8305MVCT

Negro

Potencia: **300 W máx.**  
Volts: 100-240 V ~

Tipo de lámpara: Opcional (No incluida)  
Tipo de base: E27

\*Tecnolite se reserva el derecho de modificar la información sin previo aviso y no se hace responsable por errores u omisiones en este documento. \*Lámparas y luminarios no aptos para trabajo de voltaje constante en niveles superiores o inferiores marcados en el producto.



Efecto al encender

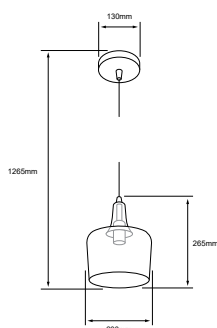

NUEVO

CRESIDA I

• 60CTL8320MVCH

Negro

Potencia: **60 W máx.**  
Volts: 100-240 V ~

IP: 20



Efecto al encender

CRESIDA II

• 60CTL8320MVCT

Negro

Tipo de lámpara: Opcional (No incluida)  
Tipo de base: E27  
Atenuable: No



Efecto al encender

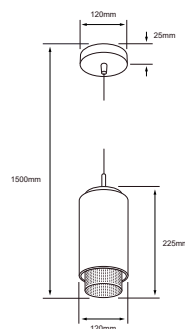

NUEVO

DAFNE I

• 60CTL1705MVDCT

Negro / Dorado

Potencia: **60 W máx.**  
Volts: 100-240 V ~  
Tipo de lámpara: Opcional (No incluida)  
Tipo de base: E27  
Atenuable: No

IP: 20

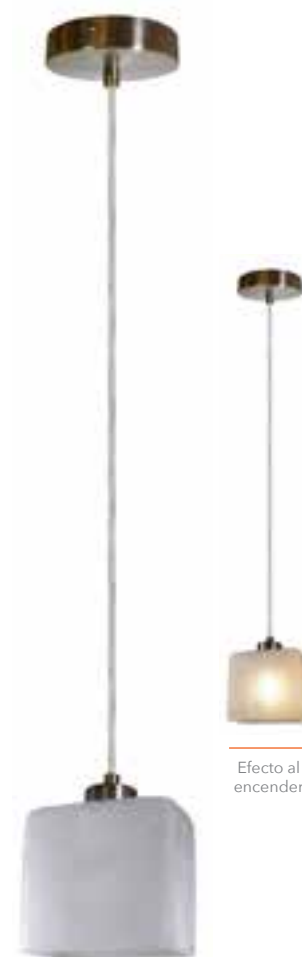

Efecto al encender

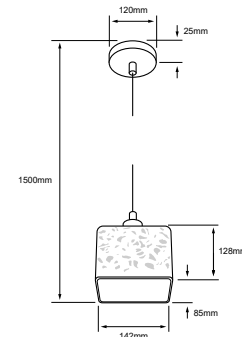

NUEVO

DIONE I

• 60CTL8350MVCB

Blanco

Potencia: **60 W máx.**  
Volts: 100-240 V ~  
Tipo de lámpara: Opcional (No incluida)  
Tipo de base: E27  
Atenuable: No

IP: 20

\*Tecnolite se reserva el derecho de modificar la información sin previo aviso y no se hace responsable por errores u omisiones en este documento. \*Lámparas y luminarios no aptos para trabajo de voltaje constante en niveles superiores o inferiores marcados en el producto.



SALM

• 20CTL8195MVCR

Cristal Cromo

Potencia: **60 W máx.**  
Volts: 100-240 V ~

Tipo de lámpara: Opcional (No incluida)  
Tipo de base: E27  
Atenuable: No  
El color del luminario cambia al encender la lampara en su interior



SAIPH

• 20CTL8194MVCO

Cristal Cobre

Potencia: **60 W máx.**  
Volts: 100-240 V ~

Tipo de lámpara: Opcional (No incluida)  
Tipo de base: E27  
Atenuable: No  
El color del luminario cambia al encender la lampara en su interior

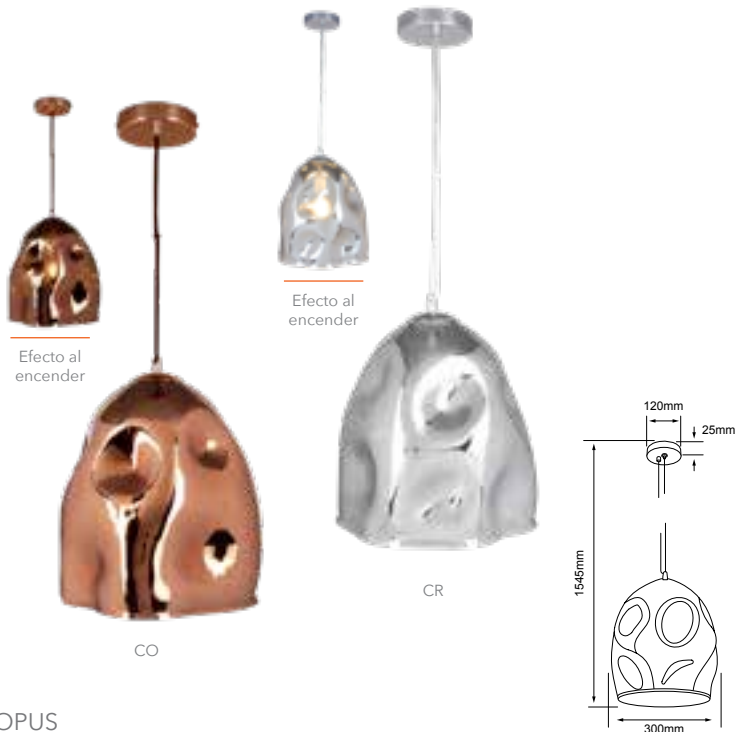

PROPUS

• 20CTL8197MVCO

Cristal Cobre

Potencia: **60 W máx.**  
Volts: 100-240 V ~

• 20CTL8197MVCR

Cristal Cromo

Tipo de lámpara: Opcional (No incluida)  
Tipo de base: E27  
Atenuable: No



PROCION

• 20CTL8065MVCO

Cristal Cobre

Potencia: **60 W máx.**  
Volts: 100-240 V ~

• 20CTL8065MVCR

Cristal Cromo

Tipo de lámpara: Opcional (No incluida)  
Tipo de base: E27  
Atenuable: No

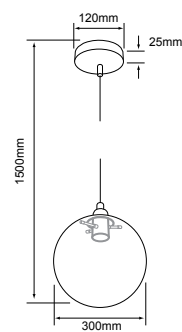

ARIETTIS

• 20CTL8184MVCH

Cristal Humo

Potencia: **60 W máx.** Tipo de lámpara: Opcional (No incluida)  
Volts: 100-240 V ~ Tipo de base: E27

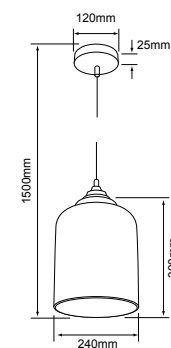

APODIS

• 20CTL8183MVCH

Cristal Humo

Potencia: **60 W máx.** Tipo de lámpara: Opcional (No incluida)  
Volts: 100-240 V ~ Tipo de base: E27

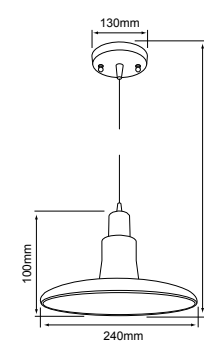
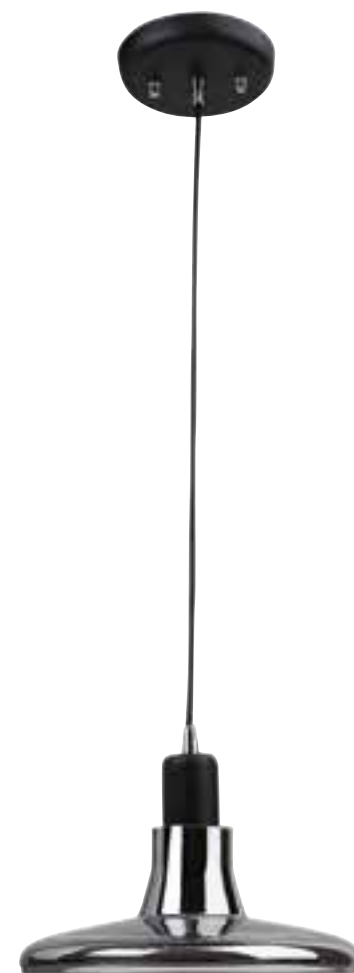
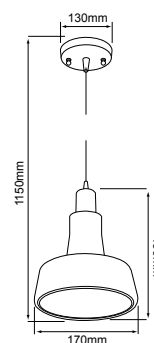
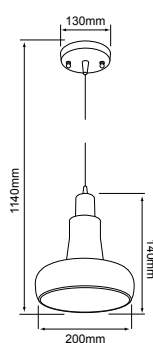
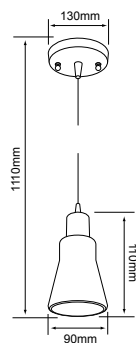

LVIV

• 20CTL3301MVNI

Niquelado

Potencia: **60 W máx.**  
Volts: 100-240 V ~

Tipo de lámpara:  
Opcional (No incluida)  
Tipo de base: E27

LVIV I

• 20CTL3302MVNI

Niquelado

Potencia: **60 W máx.**  
Volts: 100-240 V ~

Tipo de lámpara:  
Opcional (No incluida)  
Tipo de base: E27

LVIV II

• 20CTL3303MVNI

Niquelado

Potencia: **60 W máx.**  
Volts: 100-240 V ~

Tipo de lámpara:  
Opcional (No incluida)  
Tipo de base: E27

LVIV III

• 20CTL3304MVNI

Niquelado

Potencia: **60 W máx.**  
Volts: 100-240 V ~

Tipo de lámpara:  
Opcional (No incluida)  
Tipo de base: E27

\*Tecnolite se reserva el derecho de modificar la información sin previo aviso y no se hace responsable por errores u omisiones en este documento. \*Lámparas y luminarios no aptos para trabajo de voltaje constante en niveles superiores o inferiores marcados en el producto.





Efecto 3D



Efecto 3D



Efecto 3D

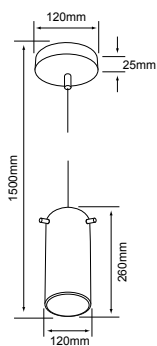

EROS

• 60CTL1702MVC3D

Cristal 3D

Potencia: 60 W máx.  
Volts: 100-240 V ~

Tipo de lámpara: Opcional  
(No incluida)  
Tipo de base: E27

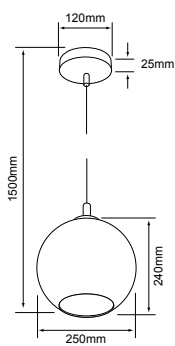

SELENE II

• 20CTL7422MVC3D

Cristal 3D

Potencia: 60 W máx.  
Volts: 100-240 V ~

Tipo de lámpara: Opcional  
(No incluida)  
Tipo de base: E27

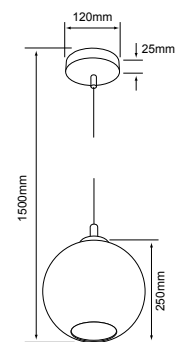

SELENE

• 60CTL7421MVC3D

Cristal 3D

Potencia: 60 W máx.  
Volts: 100-240 V ~

Tipo de lámpara: Opcional  
(No incluida)  
Tipo de base: E27

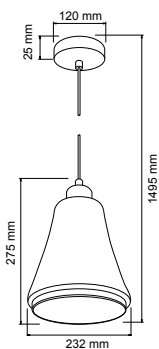

LAOS

• 60CTL8176MVC

Cristal

Potencia: **60 W máx.** Tipo de lámpara: Opcional  
Volts: 100-240 V ~ (No incluida)  
Tipo de base: E27

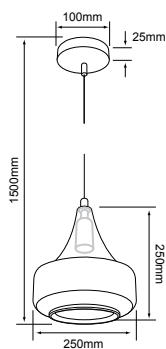

ARTEMISA

• 60CTL8177MVC

Cristal

Potencia: **60 W máx.** Tipo de lámpara: Opcional  
Volts: 100-240 V ~ (No incluida)  
Tipo de base: E27

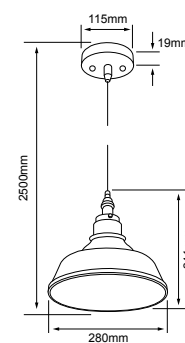

MAIA II

• 20CTL817MVCT

Cristal Transparente

Potencia: **60 W máx.** Tipo de lámpara: Opcional  
Volts: 100-240 V ~ (No incluida)  
Tipo de base: E27

\*Tecnolite se reserva el derecho de modificar la información sin previo aviso y no se hace responsable por errores u omisiones en este documento. \*Lámparas y luminarios no aptos para trabajo de voltaje constante en niveles superiores o inferiores marcados en el producto.

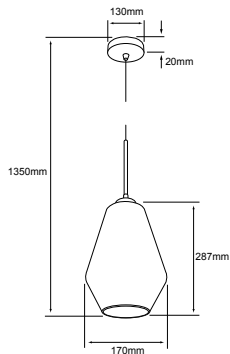

LILII

• 60CTL8199MVCA

Cristal Ambar

Potencia: **60 W máx.**  
Volts: 100-240 V ~

Tipo de lámpara: Opcional  
(No incluida)  
Tipo de base: E27

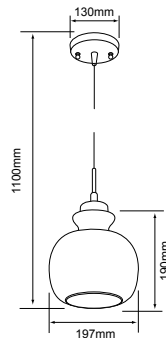

MINERVA

• 60CTL8173MVCA

Cristal Ambar

Potencia: **60 W máx.**  
Volts: 100-240 V ~

Tipo de lámpara: Opcional  
(No incluida)  
Tipo de base: E27

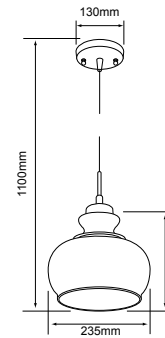

PERSEUS

• 60CTL8174MVCA

Cristal Ambar

Potencia: **60 W máx.**  
Volts: 100-240 V ~

Tipo de lámpara: Opcional  
(No incluida)  
Tipo de base: E27

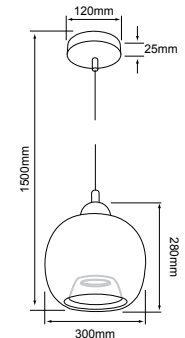

ATENEA

• 60CTL8172MVCA

Cristal Ambar

Potencia: **60 W máx.**  
Volts: 100-240 V ~

Tipo de lámpara: Opcional  
(No incluida)  
Tipo de base: E27

\*Tecnolite se reserva el derecho de modificar la información sin previo aviso y no se hace responsable por errores u omisiones en este documento. \*Lámparas y luminarios no aptos para trabajo de voltaje constante en niveles superiores o inferiores marcados en el producto.

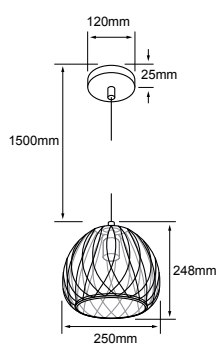

IDEAL PARA LÁMPARA VINTAGE

**NUEVO**

**KOEIA II**

• **60CTL6124MVN**

**Negro**

Potencia: **60 W máx.** Tipo de lámpara: Opcional  
Volts: 100-240 V ~ (No incluida)  
Tipo de base: E27

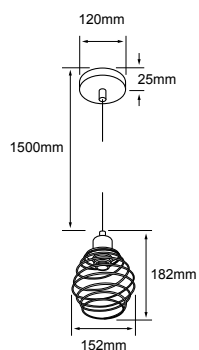

IDEAL PARA LÁMPARA VINTAGE

**NUEVO**

**KITAL II**

• **60CTL6127MVN**

**Negro**

Potencia: **60 W máx.** Tipo de lámpara: Opcional  
Volts: 100-240 V ~ (No incluida)  
Tipo de base: E27

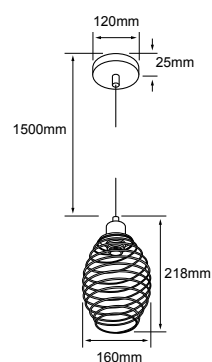

IDEAL PARA LÁMPARA VINTAGE

**NUEVO**

**KITAL III**

• **60CTL6128MVN**

**Negro**

Potencia: **60 W máx.** Tipo de lámpara: Opcional  
Volts: 100-240 V ~ (No incluida)  
Tipo de base: E27

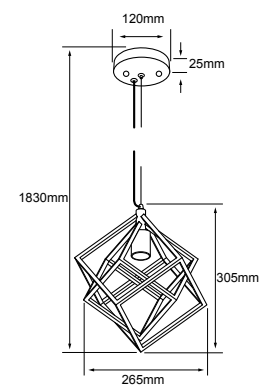

IDEAL PARA LÁMPARA VINTAGE

**MERAK**

• **60CTL6130MVN**

**Negro**

Potencia: **60 W máx.** Tipo de lámpara: Opcional  
Volts: 100-240 V ~ (No incluida)  
Tipo de base: E27

\*Tecnolite se reserva el derecho de modificar la información sin previo aviso y no se hace responsable por errores u omisiones en este documento. \*Lámparas y luminarios no aptos para trabajo de voltaje constante en niveles superiores o inferiores marcados en el producto.

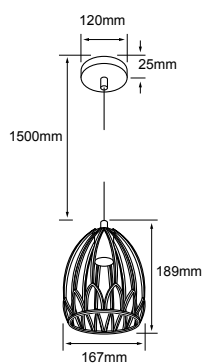

NUEVO

KITAL I

• 60CTL6126MVD

Dorado

Potencia: 60 W máx.  
Volts: 100-240 V ~

Tipo de lámpara: Opcional (No incluida)  
Tipo de base: E27  
Atenuable: No

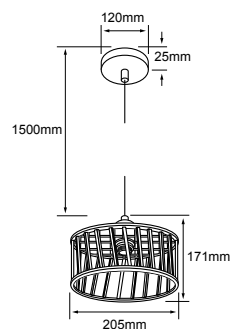

NUEVO

KOEIA III

• 60CTL6125MVD

Dorado

Potencia: 60 W máx.  
Volts: 100-240 V ~

Tipo de lámpara: Opcional (No incluida)  
Tipo de base: E27  
Atenuable: No

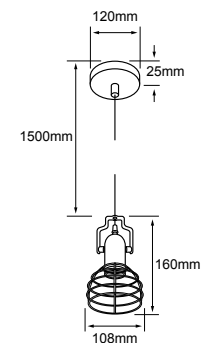

NUEVO

KOEIA I

• 60CTL6123MVBA

Bronce antiguo / Negro

Potencia: 60 W máx.  
Volts: 100-240 V ~

Tipo de lámpara: Opcional (No incluida)  
Tipo de base: E27  
Atenuable: No



Efecto al encender

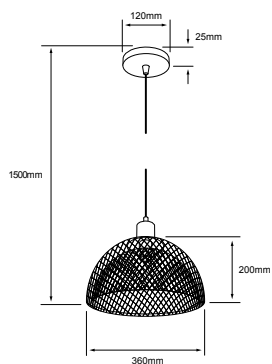

NUEVO

HELENA

• 60CTL1944MVN

Negro

Potencia: **60 W máx.**  
Volts: 100-240 V ~

Tipo de lámpara: Opcional (No incluida)  
Tipo de base: E27  
Atenuable: No

IP: 20

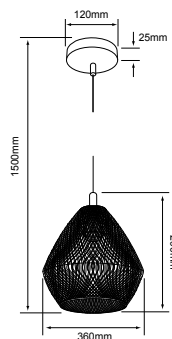

AFRODITA

• 60CTL6121MVCO

Cobre

Potencia: **60 W máx.**  
Volts: 100-240 V ~

Tipo de lámpara: Opcional (No incluida)  
Tipo de base: E27

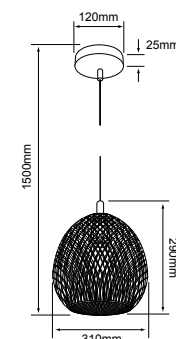

VENUS

• 60CTL6122MVCO

Cobre

Potencia: **60 W máx.**  
Volts: 100-240 V ~

Tipo de lámpara: Opcional (No incluida)  
Tipo de base: E27

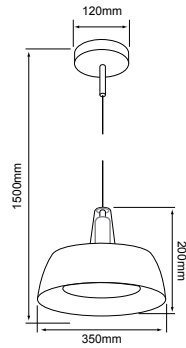

LA CANEE  
• 60CTL320MVCO

Cobre

Potencia: 60 W máx.  
Volts: 100-240 V ~

Tipo de lámpara: Opcional (No incluida)  
Tipo de base: E27

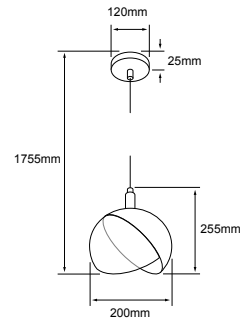

NUEVO

KORNE  
• 60CTL818MVBA

Bronce antiguo

Potencia: 60 W máx.  
Volts: 100-240 V ~

Tipo de lámpara: Opcional (No incluida)  
Tipo de base: E27  
Atenuable: No

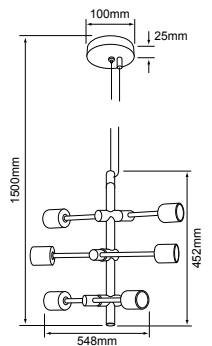

SESTUS  
• 20CTL8190MVN

Negro Mate

Potencia: 360 W máx.  
Volts: 100-240 V ~

Tipo de lámpara: Opcional (No incluida)  
Tipo de base: E27



VIDEO  
TIPS

ILUMINA Y  
DESTACA

Lámparas colgantes.  
Iluminación innovadora,  
bella y funcional.





Efecto al encender

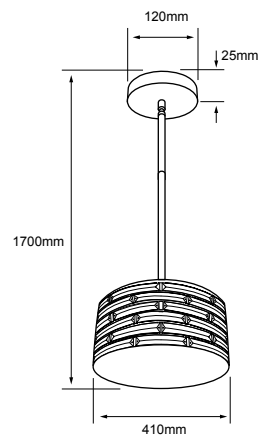

MIMOSA  
• 60CTL7284MVC

Cristal

Potencia: **180 W máx.** Tipo de lámpara: Opcional (No incluida)  
Volts: 100-240 V ~ Tipo de base: E27 x 3



Efecto al encender

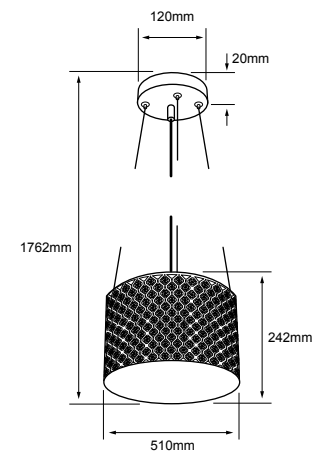

MINCHIR  
• 60CTL7282MVS

Satinado / Cristal

Potencia: **180 W máx.** Tipo de lámpara: Opcional (No incluida)  
Volts: 100-240 V ~ Tipo de base: E27 x 3

\*Tecnolite se reserva el derecho de modificar la información sin previo aviso y no se hace responsable por errores u omisiones en este documento. \*Lámparas y luminarios no aptos para trabajo de voltaje constante en niveles superiores o inferiores marcados en el producto.





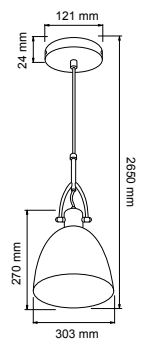
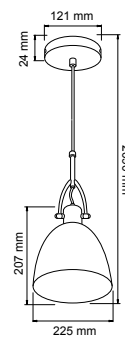
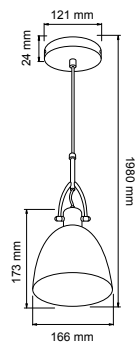

BAMBA

• CTL-8210/CR

Cromado

Potencia: **60 W máx.**  
Volts: 100-240 / 12 V ~

Tipo de lámpara: Opcional (No incluida)  
Tipo de base: E27

BAMBA I

• CTL-8215/CR

Cromado

Potencia: **60 W máx.**  
Volts: 100-240 / 12 V ~

Tipo de lámpara: Opcional (No incluida)  
Tipo de base: E27

BAMBA II

• CTL-8220/CR

Cromado

Potencia: **60 W máx.**  
Volts: 100-240 / 12 V ~

Tipo de lámpara: Opcional (No incluida)  
Tipo de base: E27

\*Tecnolite se reserva el derecho de modificar la información sin previo aviso y no se hace responsable por errores u omisiones en este documento. \*Lámparas y luminarios no aptos para trabajo de voltaje constante en niveles superiores o inferiores marcados en el producto.

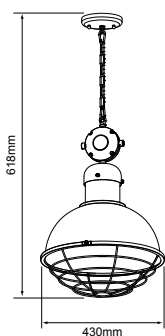

BESSEL

• 20CTL1410MVBA

Bronce Antiguo

Potencia: **60 W máx.**  
Volts: 100-240 V ~

Tipo de lámpara: Opcional (No incluida)  
Tipo de base: E27  
Diseño industrial

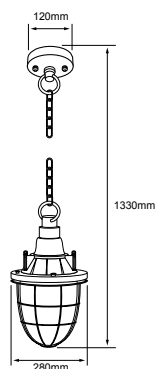

POLARIS

• 60CTL1418MVN

Negro

Potencia: **60 W máx.**  
Volts: 100-240 V ~

Tipo de lámpara: Opcional (No incluida)  
Tipo de base: E27

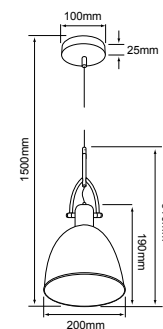
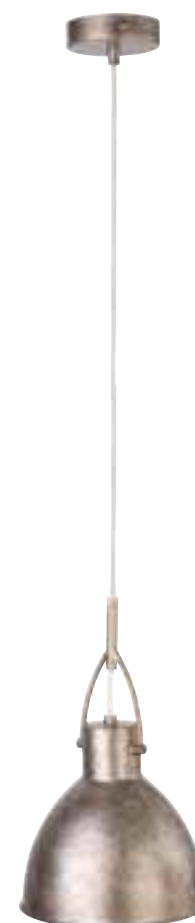

ELECTRA

• 60CTL8212MVPL

Plata

Potencia: **60 W máx.**  
Volts: 100-240 V ~

Tipo de lámpara: Opcional (No incluida)  
Tipo de base: E27



AT

AC

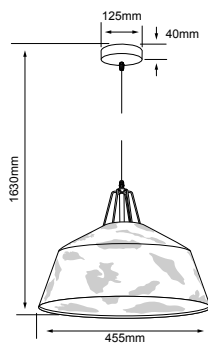

TIAN

• 20CTL1310MVAT

Acrílico Transparente

Potencia: **60 W máx.**  
Volts: 100-240 V ~

TIAN

• 20CTL1310MVC

Acrílico Café

Tipo de lámpara: Opcional (No incluida)  
Tipo de base: E27  
Atenuable: No



Efecto al encender

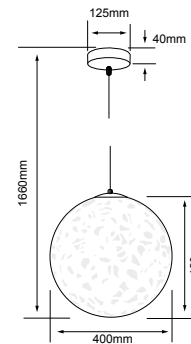

KEID

• 20CTL6030MVC

Acrílico Café

Potencia: **60 W máx.**  
Volts: 100-240 V ~

Tipo de lámpara: Opcional (No incluida)  
Tipo de base: E27  
Atenuable: No

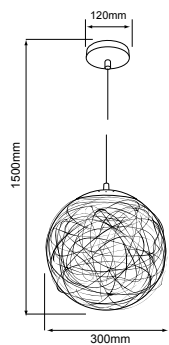

### BASTIA

• 60CTL6021MVAL

Aluminio

Potencia: **60 W máx.**  
Volts: 100-240 V ~

Tipo de lámpara: Opcional (No incluida)  
Tipo de base: E27

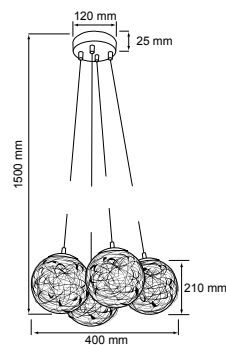
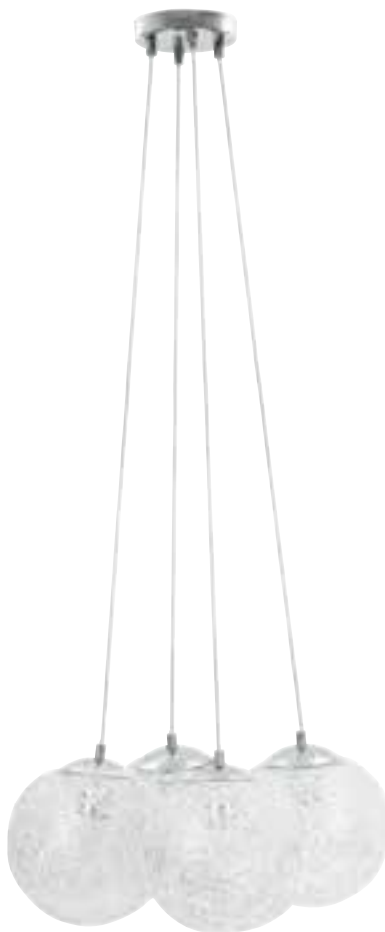

### BASTIA I

• CTL-6023

Aluminio

Potencia: **240 W máx.**  
Volts: 100-240 V ~

Tipo de lámpara: Opcional (No incluida)  
Tipo de base: E27



Efecto al encender

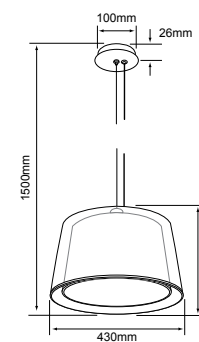

### DENE B

• 20CTL7283MVN

Textil Negro

Potencia: **60 W máx.**  
Volts: 100-240 V ~

Tipo de lámpara: Opcional (No incluida)  
Tipo de base: E27  
Atenuable: No

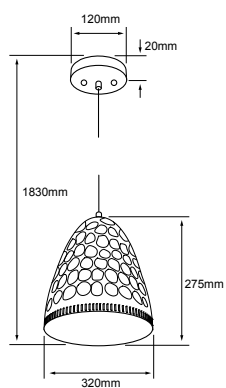

PRIMA

• 60CTL1949MVN

Negro

Potencia: **60 W máx.** Tipo de lámpara: Opcional (No incluida)  
Volts: 100-240 V ~ Tipo de base: E27

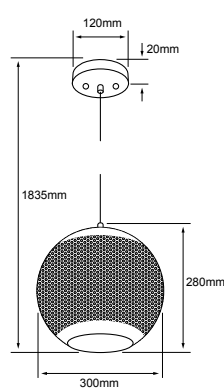

RIGIL

• 60CTL1945MVN

Negro

Potencia: **60 W máx.** Tipo de lámpara: Opcional (No incluida)  
Volts: 100-240 V ~ Tipo de base: E27



INTERIOR  
COBRE

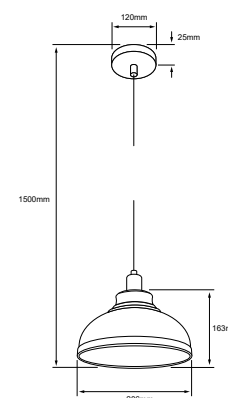
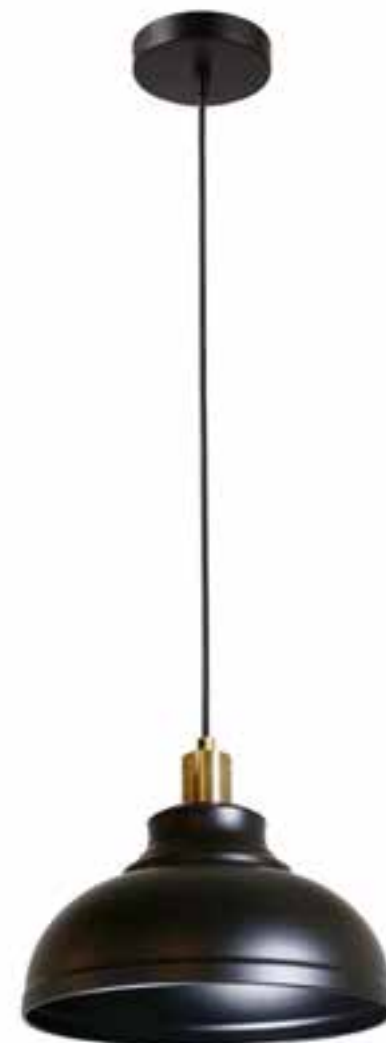

NUEVO

EIRENE

• 60CTL1943MVN

Negro

Potencia: **60 W máx.** Tipo de lámpara: Opcional (No incluida)  
Volts: 100-240 V ~ Tipo de base: E27  
Atenuable: No

IP: 20

\*Tecnolite se reserva el derecho de modificar la información sin previo aviso y no se hace responsable por errores u omisiones en este documento. \*Lámparas y luminarios no aptos para trabajo de voltaje constante en niveles superiores o inferiores marcados en el producto.



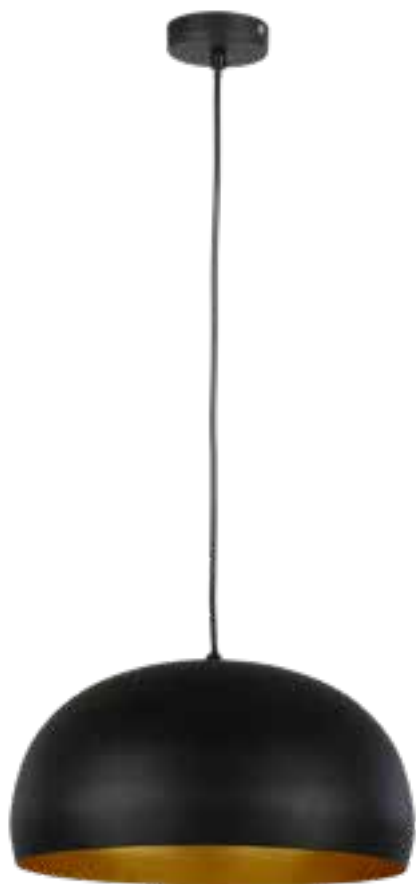

INTERIOR  
ORO

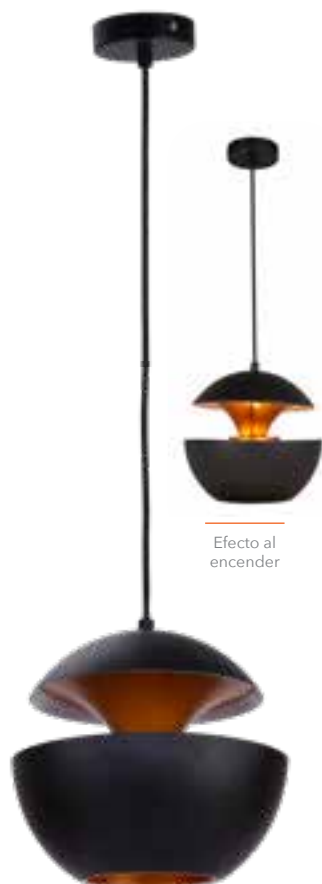
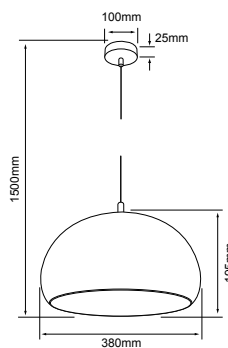

Efecto al  
encender



INTERIOR  
COBRE

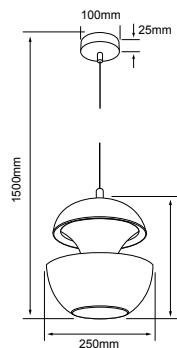

INTERIOR  
ORO

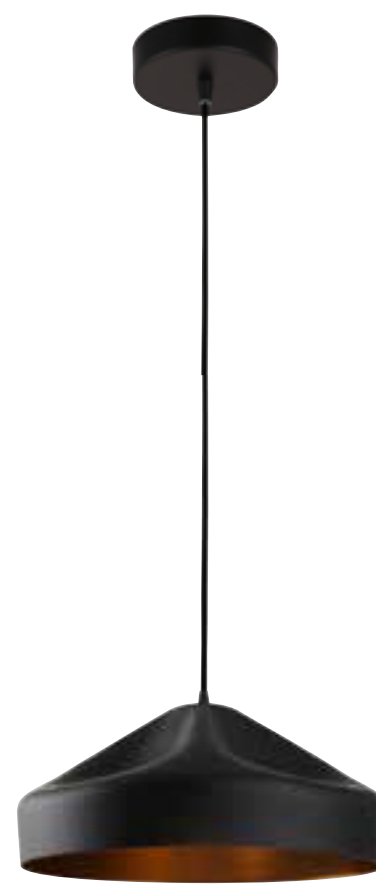
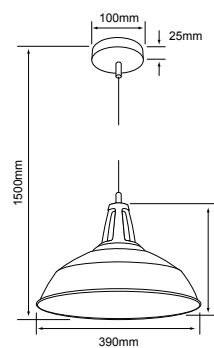

INTERIOR  
COBRE

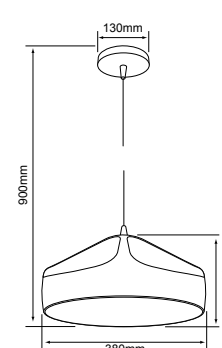

AGORA II  
• 20CTL1941MVN

Negro Mate / Interior Dorado

Potencia: **60 W máx.** Tipo de lámpara:  
Volts: 100-240 V ~ Opcional (No incluida)  
Tipo de base: E27

AUVA II  
• 20CTL1942MVN

Negro Mate / Interior Cobre

Potencia: **60 W máx.** Tipo de lámpara:  
Volts: 100-240 V ~ Opcional (No incluida)  
Tipo de base: E27

AGORA  
• 60CTL1300MVN

Negro Mate

Potencia: **60 W máx.** Tipo de lámpara:  
Volts: 100-240 V ~ Opcional (No incluida)  
Tipo de base: E27

URSA II  
• CTL-1940/N

Negro Mate

Potencia: **60 W máx.** Tipo de lámpara:  
Volts: 127 V ~ Opcional (No incluida)  
Tipo de base: E27

\*Tecnolite se reserva el derecho de modificar la información sin previo aviso y no se hace responsable por errores u omisiones en este documento. \*Lámparas y luminarios no aptos para trabajo de voltaje constante en niveles superiores o inferiores marcados en el producto.





AJUSTABLE

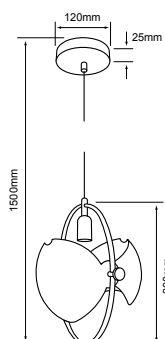

### KENTAURUS

• 60CTL1948MVN

Negro Mate

Potencia: **60 W máx.**  
Volts: 100-240 V ~

Tipo de lámpara: Opcional  
(No incluida)  
Tipo de base: E27

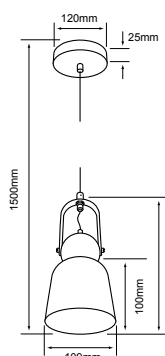

INTERIOR  
ORO

### RAN I

• 60CTL8001MVN

Negro Mate / Interior Dorado

Potencia: **60 W máx.**  
Volts: 100-240 V ~

Tipo de lámpara: Opcional  
(No incluida)  
Tipo de base: E27

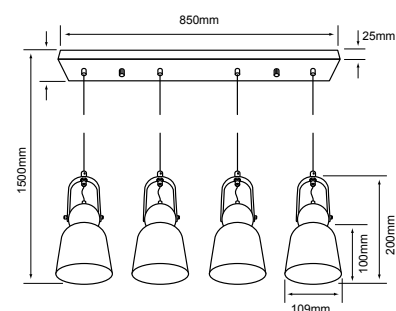

INTERIOR  
ORO

### RAN II

• 240CTL8004MVN

Negro Mate / Interior Dorado

Potencia: **240 W máx.**  
Volts: 100-240 V ~

Tipo de lámpara: Opcional (No incluida)  
Tipo de base: E27 X 4

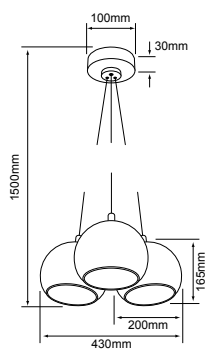
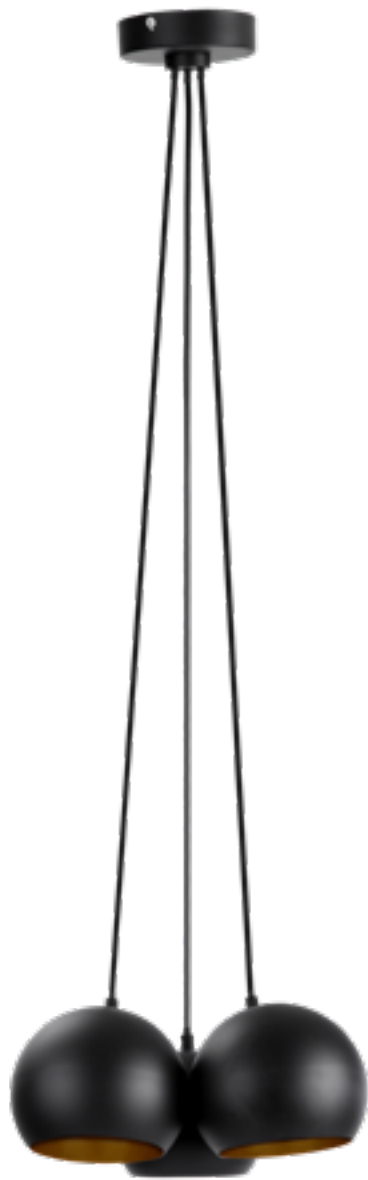

### AGORA III

• 20CTL8187MVN

Negro Mate

Potencia: **180 W máx.** Tipo de lámpara: Opcional (No incluida)  
Volts: 100-240 V ~ Tipo de base: E27



B

N

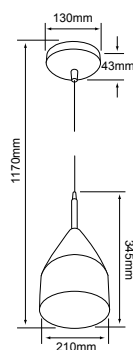

### AUVA

• CTL-7432/B

Blanco

• CTL-7432/N

Negro Mate

Potencia: **60 W máx.** Tipo de lámpara: Opcional (No incluida)  
Volts: 100-240 V ~ Tipo de base: E27



B

N

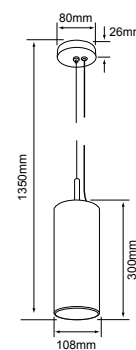

### AUVA III

• 20CTL154MVB

Blanco

• 20CTL154MVN

Negro Mate

Potencia: **60 W máx.** Tipo de lámpara: Opcional (No incluida)  
Volts: 100-240 V ~ Tipo de base: E27



CO



N

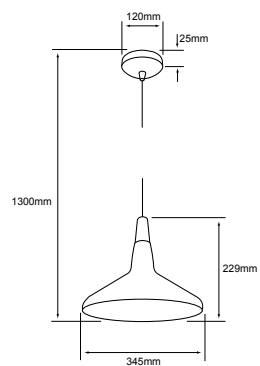

## MERIDIANA

• 60CTL3310MVCO

Cobre Rosado

Potencia: 60 W máx.  
Volts: 100-240 V ~

• 60CTL3310MVN

Negro

Tipo de lámpara: Opcional (No incluida)  
Tipo de base: E27



B



N

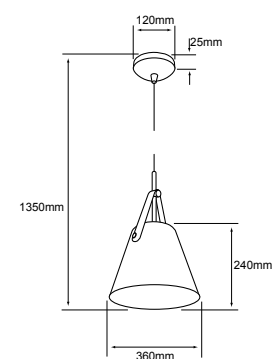

## RASALAS

• 60CTL7435MVB

Blanco

Potencia: 60 W máx.  
Volts: 100-240 V ~

• 60CTL7435MVN

Negro

Tipo de lámpara: Opcional (No incluida)  
Tipo de base: E27

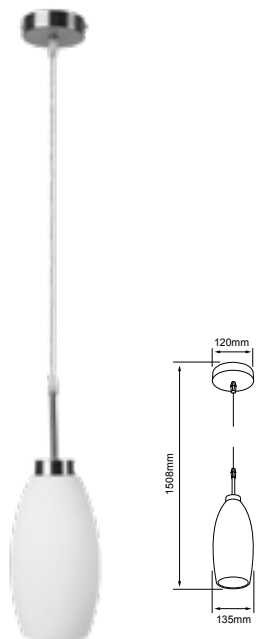

MARUK  
• 60CTL1000MVOP

Cristal opalino

Potencia: **60 W máx.** Tipo de lámpara: Opcional (No incluida)  
Volts: 100-240 V ~ Tipo de base: E27



MARUK II  
• 180CTL1003MVOP

Cristal opalino

Potencia: **180 W máx.** Tipo de lámpara: Opcional (No incluida)  
Volts: 100-240 V ~ Tipo de base: E27 x 3



MARUK III  
• 180CTL1033MVOP

Cristal opalino

Potencia: **180 W máx.** Tipo de lámpara: Opcional (No incluida)  
Volts: 100-240 V ~ Tipo de base: E27 x 3

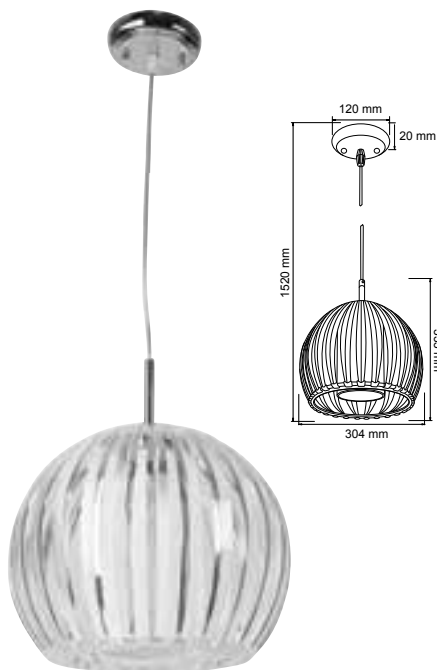

BAMIO  
• 60CTL8062MVCL

PC / Cristal opalino

Potencia: **60 W máx.** Tipo de lámpara: Opcional (No incluida)  
Volts: 100-240 V ~ Tipo de base: E27

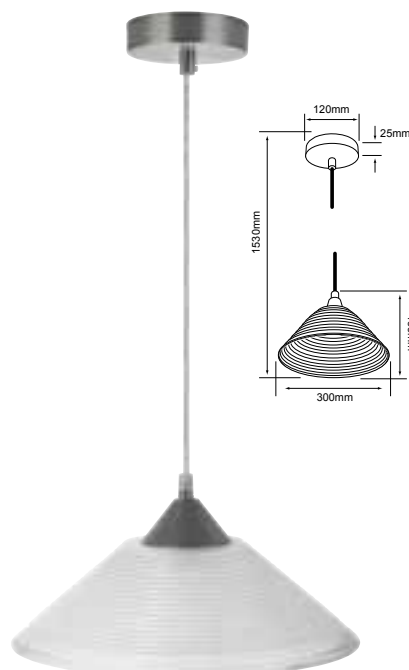

BAMIRA  
• 60CTL0006MVOP

Cristal opalino

Potencia: **60 W máx.** Tipo de lámpara: Opcional (No incluida)  
Volts: 100-240 V ~ Tipo de base: E27

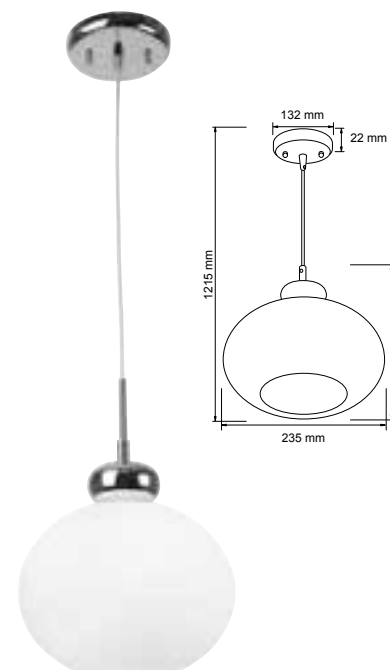

LUXOR  
• CTL-8052/OP

Cristal opalino

Potencia: **60 W máx.** Tipo de lámpara: Opcional (No incluida)  
Volts: 100-240 V ~ Tipo de base: E27

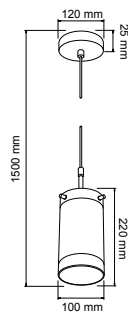

**BAMBERA**  
• 60CTL0003MVOP

Cristal opalino

Potencia: 60 W máx.  
Volts: 100-240 V ~

Tipo de lámpara: Opcional (No incluida)  
Tipo de base: E27

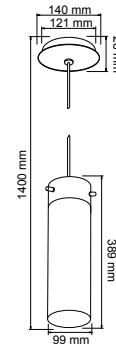

**LIMENA**  
• 60CTL1701MVS

Satinado / PC opalino

Potencia: 60 W máx.  
Volts: 100-240 V ~

Tipo de lámpara: Opcional (No incluida)  
Tipo de base: E27

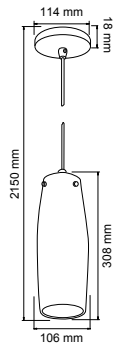

**LONDRA**  
• CTL-8087/OP

Cristal opalino

Potencia: 60 W máx.  
Volts: 100-240 V ~

Tipo de lámpara: Opcional (No incluida)  
Tipo de base: E27

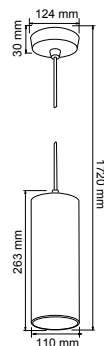

**LERIDA**  
• CTL-8100/S

Cristal opalino

Potencia: 60 W máx.  
Volts: 100-240 V ~

Tipo de lámpara: Opcional (No incluida)  
Tipo de base: E27

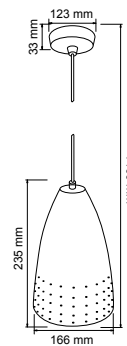

**LORETO**  
• CTL-7430/S

Satinado

Potencia: 60 W máx.  
Volts: 100-240 V ~

Tipo de lámpara: Opcional (No incluida)  
Tipo de base: E27



AM

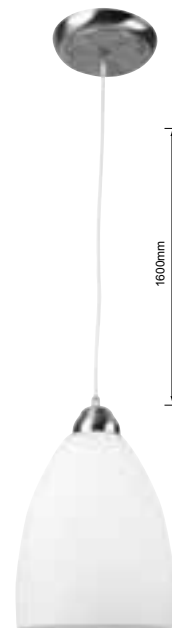

OP

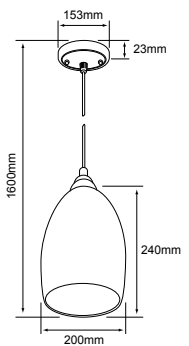

**MASSA**  
• 20CTL1900MVAM • 20CTL1900MVOP

Cristal ámbar

Cristal opalino

Potencia: 60 W máx.  
Volts: 100-240 V ~

Tipo de lámpara: Opcional (No incluida)  
Tipo de base: E27

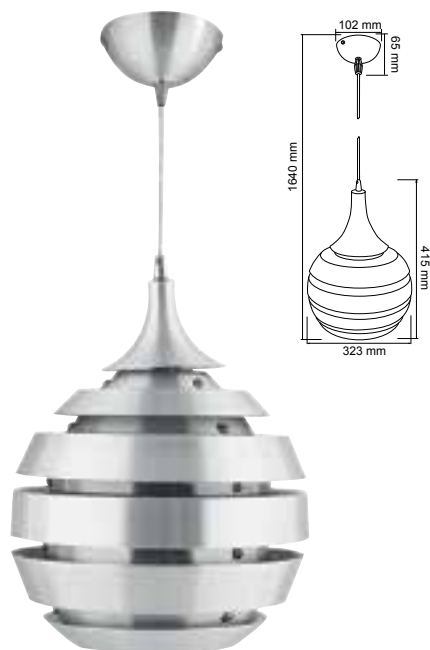

MARINO

• CTL-7410/AL

Aluminio

Potencia: **60 W máx.**  
Volts: 100-240 V ~

Tipo de lámpara: Opcional (No incluida)  
Tipo de base: E27

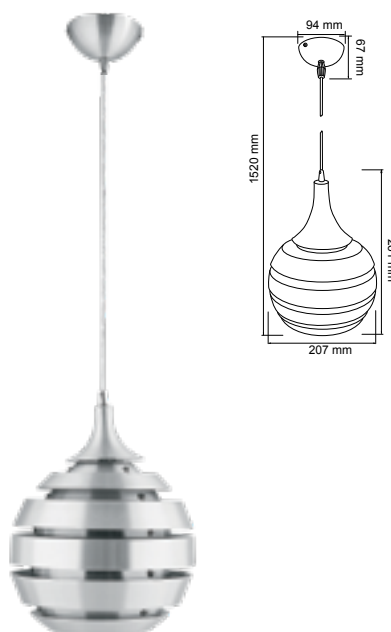

MARINO I

• CTL-7405/AL

Aluminio

Potencia: **60 W máx.**  
Volts: 100-240 V ~

Tipo de lámpara: Opcional (No incluida)  
Tipo de base: E27

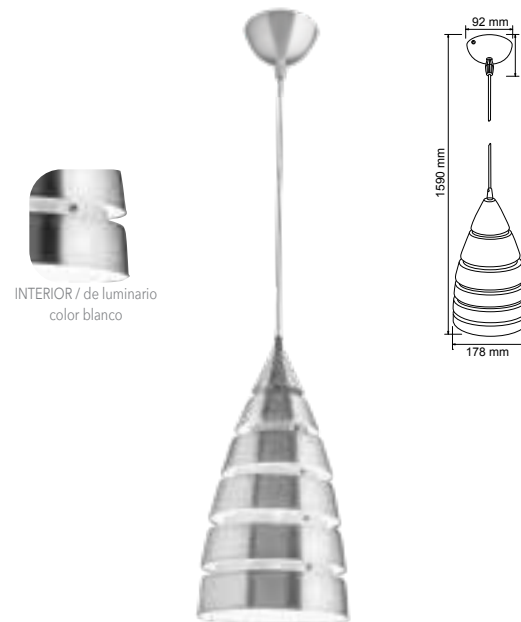

LUINI

• CTL-7460/AL

Aluminio

Potencia: **60 W máx.**  
Volts: 100-240 V ~

Tipo de lámpara: Opcional (No incluida)  
Tipo de base: E27



INTERIOR / de luminario  
color blanco



LUCCA

• CTL-8070/S

PC rayado

Potencia: **60 W máx.**  
Volts: 100-240 V ~

Tipo de lámpara: Opcional (No incluida)  
Tipo de base: E27

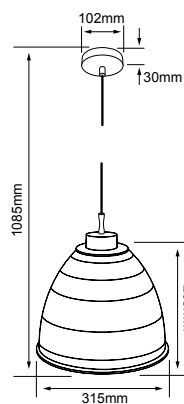

LOME

• CTL-8073/CR

Cromado / PC rayado

Potencia: **60 W máx.**  
Volts: 100-240 V ~

Tipo de lámpara: Opcional (No incluida)  
Tipo de base: E27

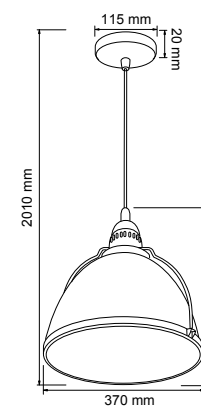

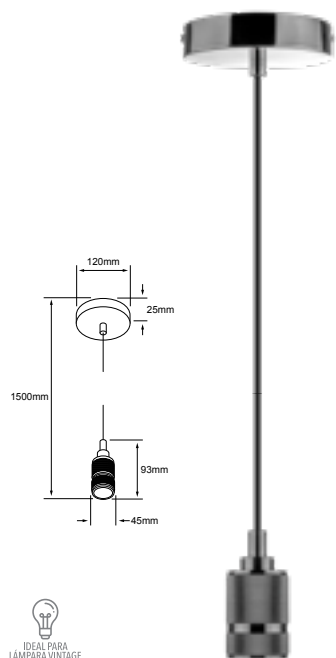

NUEVO

• 60SOCK115MVE27S

Satin

Potencia: 60 W máx.  
Volts: 100-240 V ~

Tipo de lámpara: Opcional (No incluida)  
Tipo de base: E27  
Atenuable: No

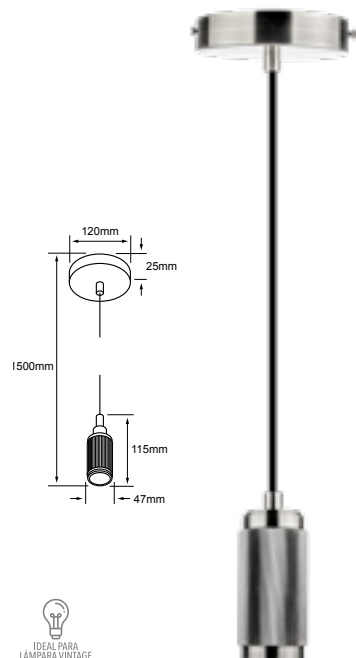

NUEVO

• 60SOCK110MVE27HA

Hierro antiguo

Potencia: 60 W máx.  
Volts: 100-240 V ~

Tipo de lámpara: Opcional (No incluida)  
Tipo de base: E27  
Atenuable: No

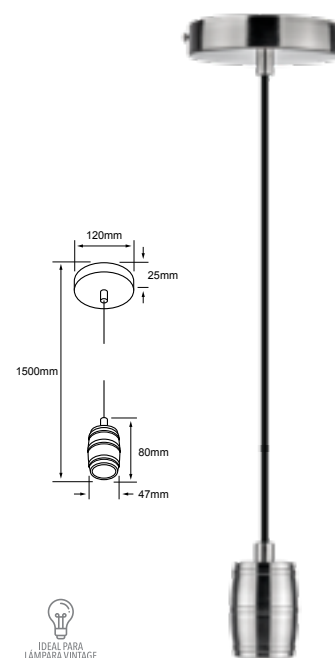

NUEVO

• 60SOCK113MVE27S

Satin

Potencia: 60 W máx.  
Volts: 100-240 V ~

Tipo de lámpara: Opcional (No incluida)  
Tipo de base: E27  
Atenuable: No

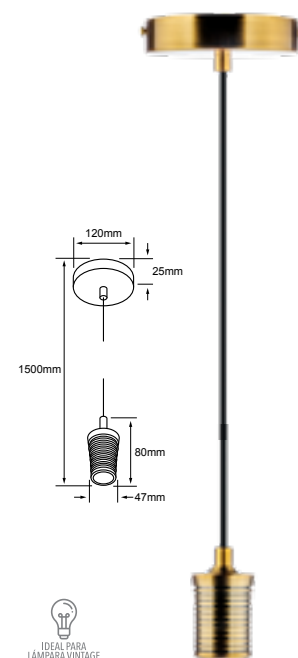

NUEVO

• 60SOCK112MVE27O

Oro

Potencia: 60 W máx.  
Volts: 100-240 V ~

Tipo de lámpara: Opcional (No incluida)  
Tipo de base: E27  
Atenuable: No

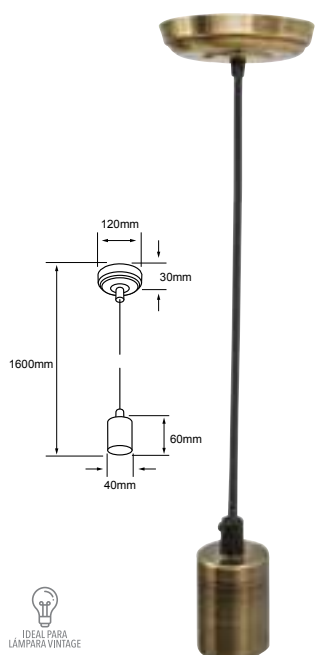

• 60SOCK055MVE27HA

Hierro antiguo

Potencia: 60 W máx.  
Volts: 100-240 V ~

Tipo de lámpara: Opcional (No incluida)  
Tipo de base: E27  
Atenuable: No

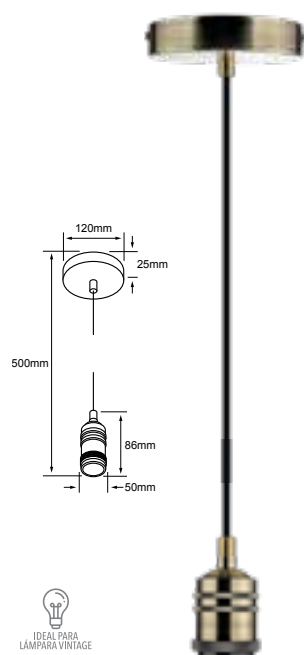

• 60SOCK111MVE27HA

Hierro antiguo

Potencia: 60 W máx.  
Volts: 100-240 V ~

Tipo de lámpara: Opcional (No incluida)  
Tipo de base: E27  
Atenuable: No

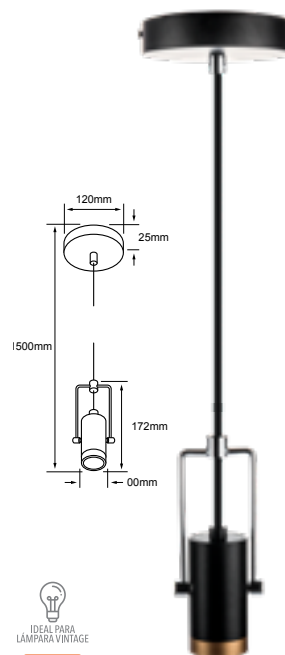

NUEVO

• 60SOCK114MVE27N

Negro / Bronce

Potencia: 60 W máx.  
Volts: 100-240 V ~

Tipo de lámpara: Opcional (No incluida)  
Tipo de base: E27  
Atenuable: No

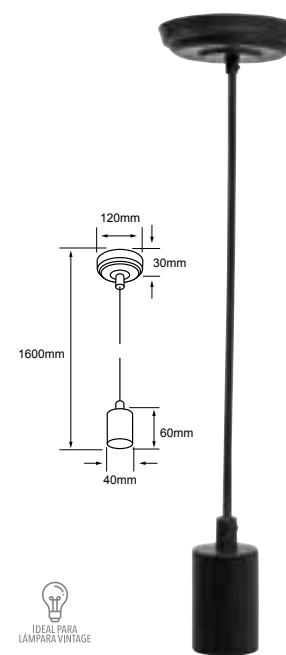

• 60SOCK044MVE27N

Negro

Potencia: 60 W máx.  
Volts: 100-240 V ~

Tipo de lámpara: Opcional (No incluida)  
Tipo de base: E27  
Atenuable: No

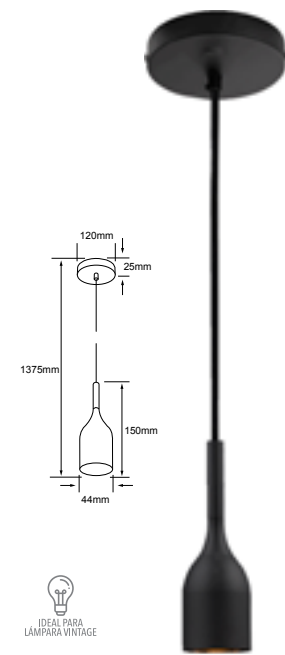

• 60SOCK106MVE27N

Negro

Potencia: 60 W máx.  
Volts: 100-240 V ~

Tipo de lámpara: Opcional (No incluida)  
Tipo de base: E27  
Atenuable: No

# VIDEO TIPS

## ¿PLAFÓN O SUSPENDIDA?

Antes de cambiar las  
luces, mira el video y  
descubre la luminaria  
que va mejor en tu  
ambiente.





C-DOMUS I

• 7PTLED4030MV40B

○ Luz blanca neutra 4 000 K

Blanco

Potencia: **7 W**  
Lumens: **650 lm**  
Volts: 100-240 V ~

Vida útil: 25 000 h  
Tipo de lámpara: LED integrado  
Atenuable: No

IRC: 80 Ángulo: 100°

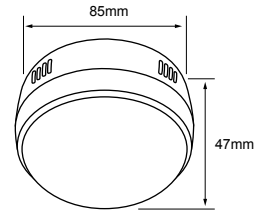

C-DOMUS II

• 09PTLED4031MV40B

○ Luz blanca neutra 4 000 K

Blanco

Potencia: **9 W**  
Lumens: **890 lm**  
Volts: 100-240 V ~

Vida útil: 25 000 h  
Tipo de lámpara: LED integrado  
Atenuable: No

IRC: 80 Ángulo: 100°

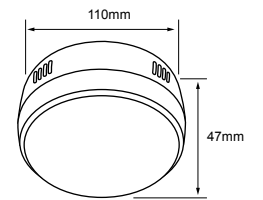

C-DOMUS III

• 12PTLED4032MV40B

○ Luz blanca neutra 4 000 K

Blanco

Potencia: **12 W**  
Lumens: **1180 lm**  
Volts: 100-240 V ~

Vida útil: 25 000 h  
Tipo de lámpara: LED integrado  
Atenuable: No

IRC: 80 Ángulo: 100°

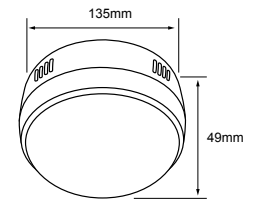

SATELITE II

• PTLED-005/30/N

○ Luz suave cálida 3 000 K

Negro

Potencia: **25 W**  
Lumens: **1800 lm**  
Volts: 100-240 V ~

Vida útil: 40 000 h  
Tipo de lámpara: LED integrado  
Atenuable: No

IRC: 80 Ángulo: 120°

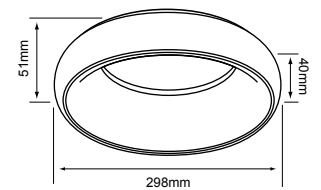



**NUEVO**

ORBIS

• **30PTLLED1941MV30B**

● Luz suave cálida 3 000 K

Blanco

**Potencia: 30 W**  
**Lumens: 2 100 lm**  
**Volts: 100-240 V ~**

Vida útil: 30 000 h  
Tipo de lámpara: LED integrado  
Atenuable: No

IP: 20 IRC: 80  
Ángulo: 180°

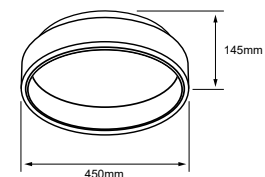

**NUEVO**

LAQUEARIA

• **54PTLLED1943MV30B** • **54PTLLED1943MV30N**

● Luz suave cálida 3 000 K

Blanco

Negro

**Potencia: 54 W**  
**Lumens: 2 950 lm**  
**Volts: 100-240 V ~**

Vida útil: 30 000 h  
Tipo de lámpara: LED integrado  
Atenuable: No

IP: 20 IRC: 80  
Ángulo: 180°

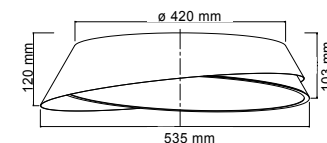

**NUEVO**

CLARITA

• **50PTLLED1942MV30B** • **50PTLLED1942MV30N**

● Luz suave cálida 3 000 K

Blanco

Negro

**Potencia: 50 W**  
**Lumens: 3 750 lm**  
**Volts: 100-240 V ~**

Vida útil: 30 000 h  
Tipo de lámpara: LED integrado  
Atenuable: No

IP: 20 IRC: 80  
Ángulo: 180°

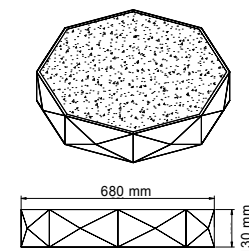

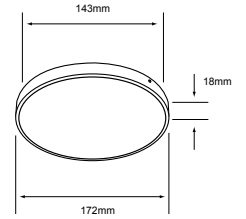

IBIZA

• **PTLLLED-01RD/9W/30**

● Luz suave cálida 3 000 K

Satinado

Potencia: **9 W**  
Lumens: **500 lm**  
Volts: 127 V ~

IRC: 80 Ángulo: 110°

• **PTLLLED-01RD/9W/65**

● Luz de día 6 500 K

Vida útil: 25 000 h  
Tipo de lámpara: LED integrado  
Atenuable: No  
Driver en el interior del producto

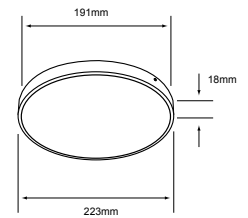

IBIZA I

• **PTLLLED-01RD/12W/30**

● Luz suave cálida 3 000 K

Satinado

Potencia: **12 W**  
Lumens: **700 lm**  
Volts: 127 V ~

IRC: 80 Ángulo: 110°

Vida útil: 25 000 h  
Tipo de lámpara: LED integrado  
Atenuable: No  
Driver en el interior del producto

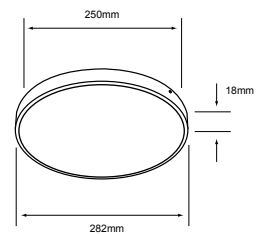

IBIZA II

• **PTLLLED-01RD/15W/30**

● Luz suave cálida 3 000 K

Satinado

Potencia: **15 W**  
Lumens: **900 lm**  
Volts: 127 V ~

IRC: 80 Ángulo: 110°

Vida útil: 25 000 h  
Tipo de lámpara: LED integrado  
Atenuable: No  
Driver en el interior del producto

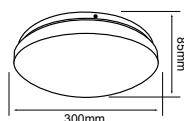

ANSER

• FC-KEDRL/004/30

● Luz suave cálida 3 000 K

Blanco

Potencia: **16 W**  
Lumens: **1200 lm**  
Volts: 100-240 V ~

IRC: 80 Ángulo: 100°

• FC-LEDRL/004/65

● Luz de día 6 500 K

Vida útil: 15 000 h  
Tipo de lámpara: LED integrado  
Atenuable: No

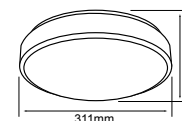

ANSER I

• FC-LEDRL/004/30/B

● Luz suave cálida 3 000 K

Blanco

Lumens: **1100 lm**  
Potencia: **16 W**  
Volts: 100-240 V ~

IRC: 80 Ángulo: 100°

• FC-LEDRL/004/65/B

● Luz de día 6 500 K

Lumens: **1200 lm**  
Vida útil: 15 000 h  
Tipo de lámpara: LED integrado  
Atenuable: No

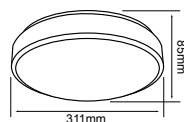

ANSER II

• FC-LEDRL/004/30/S

● Luz suave cálida 3 000 K

Blanco / Satin

Lumens: **1100 lm**  
Potencia: **16 W**  
Volts: 100-240 V ~

IRC: 80 Ángulo: 100°

• FC-LEDRL/004/65/S

● Luz de día 6 500 K

Lumens: **1200 lm**  
Vida útil: 15 000 h  
Tipo de lámpara: LED integrado  
Atenuable: No

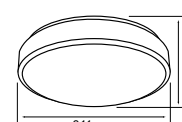

ANSER III

• FC-LEDRL/004/30/R

● Luz suave cálida 3 000 K

Cobre rojizo

Lumens: **1100 lm**  
Potencia: **16 W**  
Volts: 100-240 V ~

IRC: 80 Ángulo: 100°

• FC-LEDRL/004/65/R

● Luz de día 6 500 K

Lumens: **1200 lm**  
Vida útil: 15 000 h  
Tipo de lámpara: LED integrado  
Atenuable: No



LED  
INTEGRADO



CAMELO II

• 4DPTLLED4033V30B

● Luz suave cálida 3 000 K

Blanco

Potencia: **4.5 W**  
Lumens: **350 lm**  
Volts: 127 V

IP: 30 IRC: 90 Ángulo: 120°

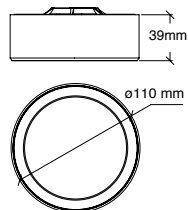

• 4DPTLLED4033V40B

○ Luz blanca neutra 4 000 K

Vida útil: 50 000 h  
Tipo de lámpara: LED integrado  
Atenuable: Si



CAMELO I

• 09DPTLLED4034V30B

● Luz suave cálida 3 000 K

Blanco

Potencia: **9 W**  
Lumens: **700 lm**  
Volts: 127 V

IP: 30 IRC: 90 Ángulo: 120°

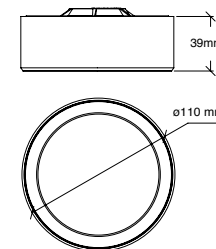

• 09DPTLLED4034V40B

○ Luz blanca neutra 4 000 K

Vida útil: 50 000 h  
Tipo de lámpara: LED integrado  
Atenuable: Si

NASHIRA II

• 15PTLLEDC30MVB

● Luz suave cálida 3 000 K

Blanco

Potencia: **15 W**  
Lumens: **1200 lm**  
Volts: 100-240 V ~

IRC: 80 Ángulo: 110°

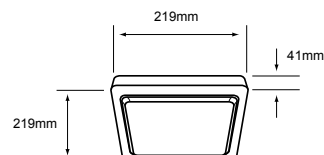

• 15PTLLEDC65MVB

○ Luz de día 6 500 K

Vida útil: 15 000 h  
Tipo de lámpara: LED integrado  
Atenuable: No

NASHIRA III

• 20PTLLEDC30MVB

● Luz suave cálida 3 000 K

Blanco

Potencia: **20 W**  
Lumens: **1600 lm**  
Volts: 100-240 V ~

IRC: 80 Ángulo: 110°

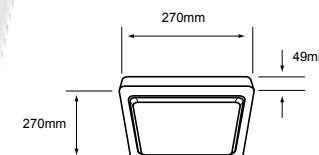

• 20PTLLEDC65MVB

○ Luz de día 6 500 K

Vida útil: 15 000 h  
Tipo de lámpara: LED integrado  
Atenuable: No



KAITOS II

• 25DPTLLED206V30S

● Luz suave cálida 3 000 K

Satinado

Potencia: **25 W**  
Lumens: **1332 lm**  
Volts: 127 V ~

IRC: 80 Ángulo: 120°

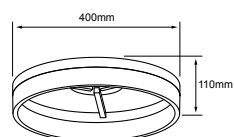

Vida útil: 30 000 h  
Tipo de lámpara: LED integrado  
Atenuable: Si



PORTLAND I

• 25DPTLLED003V30S

● Luz suave cálida 3 000 K

Satinado

Potencia: **25 W**  
Lumens: **1700 lm**  
Volts: 127 V ~

IRC: 80 Ángulo: 120°

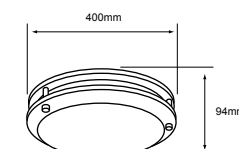

Vida útil: 30 000 h  
Tipo de lámpara: LED integrado  
Atenuable: Si

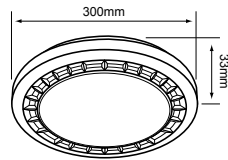

ZETA

• PTLLEDR-006/40/B

○ Luz blanca neutra 4 000 K

Blanco

Potencia: **15 W**  
Lumens: **1800 lm**  
Volts: 100-240 V ~

Vida útil: 40 000 h  
Tipo de lámpara: LED integrado  
Atenuable: No

IRC: 80 Ángulo: 100°

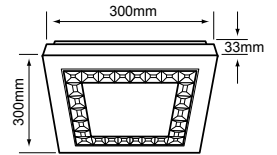

ZETA I

• PTLLEDC-006/40/B

○ Luz blanca neutra 4 000 K

Blanco

Potencia: **15 W**  
Lumens: **1800 lm**  
Volts: 100-240 V ~

Vida útil: 40 000 h  
Tipo de lámpara: LED integrado  
Atenuable: No

IRC: 80 Ángulo: 100°

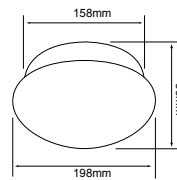

AUSTRAL

• PTLLED/012/30

○ Luz suave cálida 3 000 K

Blanco

Lumens: **700 lm**  
Potencia: **12 W**  
Volts: 100-240 V ~

• PTLLED/012/65

○ Luz de día 6 500 K

Lumens: **800 lm**

Vida útil: 15 000 h  
Tipo de lámpara: LED integrado  
Atenuable: No

IRC: 80 Ángulo: 100°

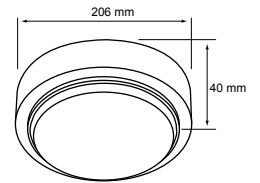

PADANG

• PTLLED-1010/30

○ Luz suave cálida 3 000 K

Blanco

Potencia: **10 W**  
Lumens: **700 lm**  
Volts: 100-240 V ~

• PTLLED-1010/65

○ Luz de día 6 500 K

Vida útil: 25 000 h  
Tipo de lámpara: LED integrado  
Atenuable: No

IRC: 80 Ángulo: 120°

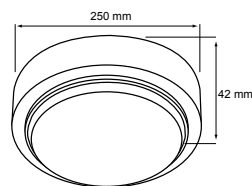

PADANG I

• PTLLED-1015/65

○ Luz de día 6 500 K

Blanco

Potencia: **15 W**  
Lumens: **1050 lm**  
Volts: 100-240 V ~

Vida útil: 25 000 h  
Tipo de lámpara: LED integrado  
Atenuable: No

IRC: 80 Ángulo: 120°

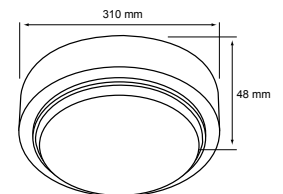

PADANG II

• PTLLED-1020/30

○ Luz suave cálida 3 000 K

Blanco

Potencia: **20 W**  
Lumens: **1400 lm**  
Volts: 100-240 V ~

• PTLLED-1020/65

○ Luz de día 6 500 K

Vida útil: 25 000 h  
Tipo de lámpara: LED integrado  
Atenuable: No

IRC: 80 Ángulo: 120°



ATENUABLE

### SIRIUS II

• **PTLEDD-C/002/40/B**

Blanco

Luz blanca neutra 4 000 K

Potencia: **12 W**  
Lumens: **750 lm**  
Volts: 100-127 V ~

Vida útil: 15 000 h  
Tipo de lámpara: LED integrado  
Atenuable: Si

IRC: 80 Ángulo: 100°

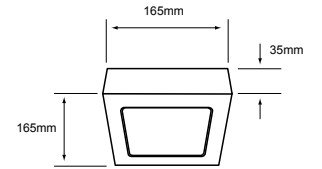

ATENUABLE

### SIRIUS III

• **PTLEDD-R/002/40/B**

Luz blanca neutra 4 000 K

Blanco

Potencia: **12 W**  
Lumens: **750 lm**  
Volts: 100-127 V ~

Vida útil: 15 000 h  
Tipo de lámpara: LED integrado  
Atenuable: Si

IRC: 80  
Ángulo: 100°

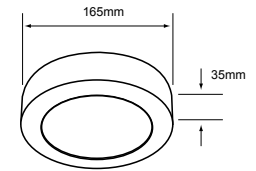
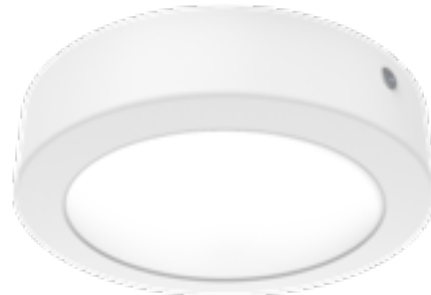

TIPS  
VIDEO



¿CÓMO INSTALAR TU  
LÁMPARA?

¿Tienes una luminaria Tecnolite  
y no sabes cómo instalarla?

¡Es más fácil de lo que crees!



ALGEDI I

• 6PTLLEDC30MVB

- Luz suave cálida 3 000 K
- Blanco

Lumens: **320 lm**

Potencia: **6 W**  
Volts: 100-240 V ~

IRC: 80 Ángulo: 100°



• 6PTLLEDC65MVB

- Luz de día 6 500 K
- Blanco

Lumens: **350 lm**

Vida útil: 15 000 h  
Tipo de lámpara: LED integrado  
Atenuable: No

NUEVO

• 6PTLLEDC30MVN

- Luz suave cálida 3 000 K
- Negro

Lumens: **320 lm**

NUEVO

• 6PTLLEDC65MVN

- Luz de día 6 500 K
- Negro

Lumens: **350 lm**

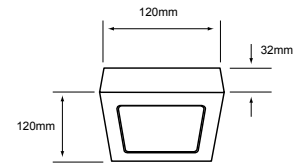

ALGEDI II

• 12PTLLEDC30MVB

- Luz suave cálida 3 000 K
- Blanco

Lumens: **720 lm**

Potencia: **12 W**  
Volts: 100-240 V ~

IRC: 80 Ángulo: 100°



• 12PTLLEDC65MVB

- Luz de día 6 500 K
- Blanco

Lumens: **800 lm**

Vida útil: 15 000 h  
Tipo de lámpara: LED integrado  
Atenuable: No

NUEVO

• 12PTLLEDC30MVN

- Luz suave cálida 3 000 K
- Negro

Lumens: **720 lm**

NUEVO

• 12PTLLEDC65MVN

- Luz de día 6 500 K
- Negro

Lumens: **800 lm**

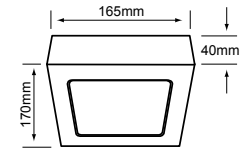

ALGEDI III

• 18PTLLEDC30MVB

- Luz suave cálida 3 000 K
- Blanco

Lumens: **1200 lm**

Potencia: **18 W**  
Volts: 100-240 V ~

IRC: 80 Ángulo: 100°



• 18PTLLEDC65MVB

- Luz de día 6 500 K
- Blanco

Lumens: **1300 lm**

Vida útil: 15 000 h  
Tipo de lámpara: LED integrado  
Atenuable: No

NUEVO

• 18PTLLEDC30MVN

- Luz suave cálida 3 000 K
- Negro

Lumens: **1200 lm**

NUEVO

• 18PTLLEDC65MVN

- Luz de día 6 500 K
- Negro

Lumens: **1300 lm**

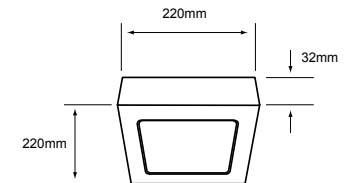

ALGEDI IV

• 24PTLLEDC30MVB

- Luz suave cálida 3 000 K
- Blanco

Potencia: **24 W**  
Lumens: **1600 lm**  
Volts: 100-240 V ~

IRC: 80 Ángulo: 150°

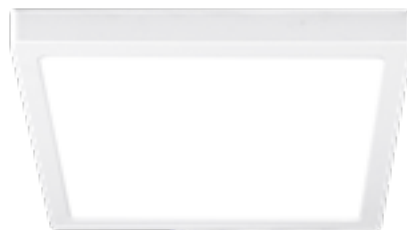

• 24PTLLEDC65MVB

- Luz de día 6 500 K
- Blanco

Vida útil: 15 000 h  
Tipo de lámpara: LED integrado  
Atenuable: No

NUEVO

• 24PTLLEDC30MVN

- Luz suave cálida 3 000 K
- Negro

NUEVO

• 24PTLLEDC65MVN

- Luz de día 6 500 K
- Negro

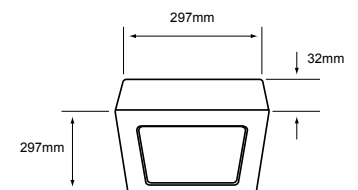



ANKAA I

• **6PTLLEDR30MVB**

● Luz suave cálida 3 000 K

Blanco

Lumens: **320 lm**

Potencia: **6 W**

Volts: **100-240 V ~**

IRC: **80** Ángulo: **100°**

• **6PTLLEDR65MVB**

● Luz de día 6 500 K

Blanco

Lumens: **350 lm**

Vida útil: **15 000 h**

Tipo de lámpara: **LED integrado**

Atenuable: **No**

**NUEVO**

• **6PTLLEDR30MVN**

● Luz suave cálida 3 000 K

Negro

Lumens: **320 lm**

**NUEVO**

• **6PTLLEDR65MVN**

● Luz de día 6 500 K

Negro

Lumens: **350 lm**

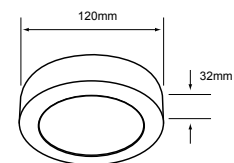

ANKAA II

• **12PTLLEDR30MVB**

● Luz suave cálida 3 000 K

Blanco

Lumens: **720 lm**

Potencia: **12 W**

Volts: **100-240 V ~**

IRC: **80** Ángulo: **100°**

• **12PTLLEDR65MVB**

● Luz de día 6 500 K

Blanco

Lumens: **800 lm**

Vida útil: **15 000 h**

Tipo de lámpara: **LED integrado**

Atenuable: **No**

**NUEVO**

• **12PTLLEDR30MVN**

● Luz suave cálida 3 000 K

Negro

Lumens: **720 lm**

**NUEVO**

• **12PTLLEDR65MVN**

● Luz de día 6 500 K

Negro

Lumens: **800 lm**

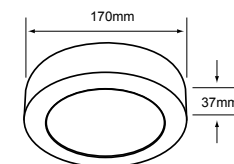

ANKAA III

• **18PTLLEDR30MVB**

● Luz suave cálida 3 000 K

Blanco

Lumens: **1200 lm**

Potencia: **18 W**

Volts: **100-240 V ~**

IRC: **80** Ángulo: **100°**

• **18PTLLEDR65MVB**

● Luz de día 6 500 K

Blanco

Lumens: **1300 lm**

Vida útil: **15 000 h**

Tipo de lámpara: **LED integrado**

Atenuable: **No**

**NUEVO**

• **18PTLLEDR30MVN**

● Luz suave cálida 3 000 K

Negro

Lumens: **1200 lm**

**NUEVO**

• **18PTLLEDR65MVN**

● Luz de día 6 500 K

Negro

Lumens: **1300 lm**

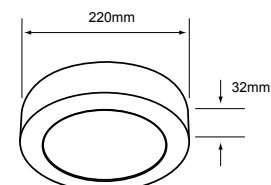

ANKAA IV

• **24PTLLEDR30MVB**

● Luz suave cálida 3 000 K

Blanco

Potencia: **24 W**

Lumens: **1600 lm**

Volts: **100-240 V ~**

IRC: **80** Ángulo: **150°**

• **24PTLLEDR65MVB**

● Luz de día 6 500 K

Blanco

Vida útil: **15 000 h**

Tipo de lámpara: **LED integrado**

Atenuable: **No**

**NUEVO**

• **24PTLLEDR30MVN**

● Luz suave cálida 3 000 K

Negro

**NUEVO**

• **24PTLLEDR65MVN**

● Luz de día 6 500 K

Negro

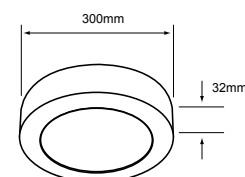



RETIRA LA TAPA  
**CONFIGURA EL LUMINARIO**

DISTANCIA METROS	TIEMPO	INTENSIDAD LUXES
10 m	5 seg	OFF
7.5 m	90 seg	50 lux
5 m	5 min	10 lux
1 m	15 min	2 lux

**AHORRA LUZ Y HAZ QUE SE ENCIENDA CUANDO SEA NECESARIO**

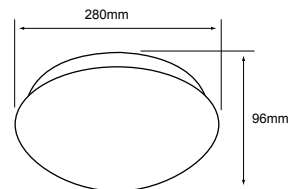
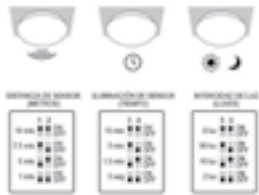

SARGAS

• **12PTLED013SMV30**

○ Luz suave cálida 3 000 K

Blanco

Potencia: **12 W**  
Lumens: **800 lm**  
Volts: **100-240 V ~**

IRC: 80 Ángulo: 120°

• **12PTLED013SMV65**

○ Luz de día 6 500 K

Vida útil: **30 000 h**  
Tipo de lámpara: **LED integrado**  
Atenuable: **No**  
Sensor de movimiento

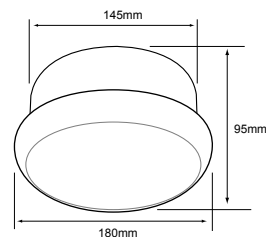

COLUMBUS

• **PTLEED/004/65/B**

○ Luz de día 6 500 K

Blanco

Potencia: **13 W**  
Lumens: **1100 lm**  
Volts: **100-240 V ~**

IRC: 80 Ángulo: 100°

Vida útil: **25 000 h**  
Tipo de lámpara: **LED integrado**  
Tipo de base: **E27**  
Atenuable: **No**



VIDEO TIPS

CONOCE MÁS  
SOBRE SARGAS

Personaliza tu iluminación eligiendo la distancia de detección, intensidad de la luz y tiempo de encendido.

Ideal para closets o espacios con poca recurrencia.

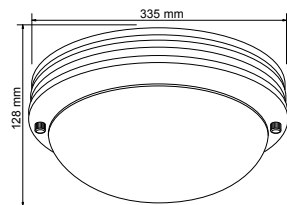

GAMBERI

• PTL-7080/S

Satinado

Potencia: **120 W máx.**  
Volts: 100-240 V ~

Tipo de lámpara: Opcional (No incluida)  
Tipo de base: E27 x 2

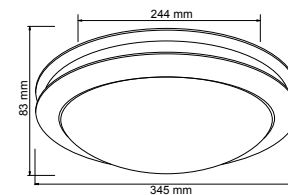

LATINA I

• 120PTL5030MVS

Satinado

Potencia: **120 W máx.**  
Volts: 100-240 V ~

Tipo de lámpara: Opcional (No incluida)  
Tipo de base: E27 x 2

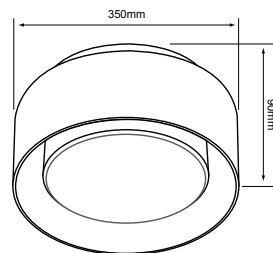

URSA

• PTL-1940/N

Negro Mate / Cobre

Potencia: **120 W máx.**  
Volts: 100-240 / 12 V ~

Tipo de lámpara: Opcional (No incluida)  
Tipo de base: E27 x 2

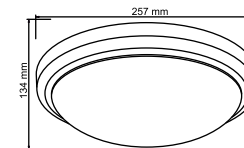

LECCE

• PTL-7050/S

Satinado

Potencia: **120 W máx.**  
Volts: 100-240

• 120PTL7050MVS

Tipo de lámpara: Opcional (No incluida)  
Tipo de base: E27 x 2

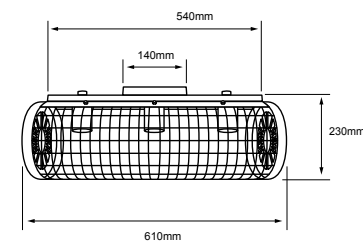

IDEAL PARA  
LÁMPARA VINTAGE

PIAUTOS II

• 180PTL1416MVOX

Oxido

Potencia: **180 W máx.**  
Volts: 100-240 V ~

Tipo de lámpara: Opcional (No incluida)  
Tipo de base: E27

\*Tecnolite se reserva el derecho de modificar la información sin previo aviso y no se hace responsable por errores u omisiones en este documento. \*Lámparas y luminarios no aptos para trabajo de voltaje constante en niveles superiores o inferiores marcados en el producto.

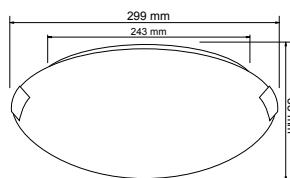

MARE

• PTL-8520/S

Satinado

Potencia: **120 W máx.**  
Volts: 100-240 V ~

Tipo de lámpara: Opcional (No incluida)  
Tipo de base: E27 x 2

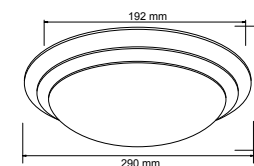

IRLANDA

• PTL-1900/S

Satinado

Potencia: **60 W máx.**  
Volts: 100-240 / 12 V ~

Tipo de lámpara: Opcional (No incluida)  
Tipo de base: E27

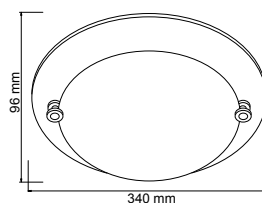

LECCO

• PTL-2050/B

Blanco

Potencia: **120 W máx.**  
Volts: 100-240 V ~

Tipo de lámpara: Opcional (No incluida)  
Tipo de base: E27 X 2

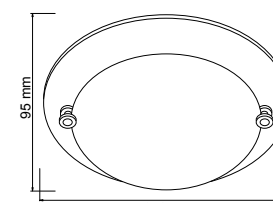

FORLI

• PTL-5025/M

Madera oscura

Potencia: **120 W máx.**  
Volts: 100-240 V ~

Tipo de lámpara: Opcional (No incluida)  
Tipo de base: E27 X 2

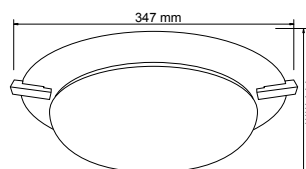

LAZIO

• PTL-5050/S

Satinado

Potencia: **120 W máx.**  
Volts: 100-240 V ~

Tipo de lámpara: Opcional (No incluida)  
Tipo de base: E27 X 2

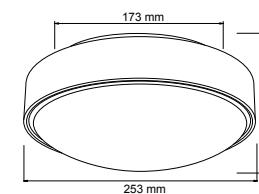

IUENA

• PTL-1925/S

Satinado

Potencia: **60 W máx.**  
Volts: 100-240 / 12 V ~

Tipo de lámpara: Opcional (No incluida)  
Tipo de base: E27

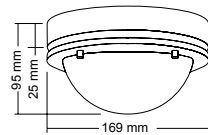

ITURRI

• 60PTL5110MVS

Satinado

Potencia: 60 W máx.  
Volts: 100-127 V ~

Tipo de lámpara: G9 (No incluida)  
Tipo de base: G9

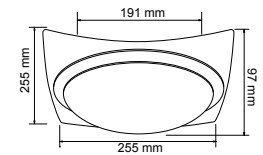

ISALNDIA

• PTL-1950/S

Satinado

Potencia: 60 W máx.  
Volts: 100-240 / 12 V ~

Tipo de lámpara: Opcional (No incluida)  
Tipo de base: E27

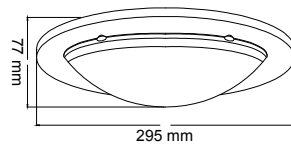

FOSHAN

• 60PTL0005MVS

Satinado

Potencia: 60 W máx.  
Volts: 100-240 V ~

Tipo de lámpara: Opcional (No incluida)  
Tipo de base: E27

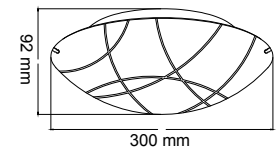

FORENTO

• 60PTL0001MVB

Blanco

Potencia: 60 W máx.  
Volts: 100-240 V ~

Tipo de lámpara: Opcional (No incluida)  
Tipo de base: E27

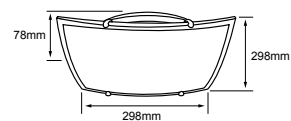

INOMOST

• 120PTL1011MVC

Cristal decorado

Potencia: 120 W máx.  
Volts: 100-240 V ~

Tipo de lámpara: Opcional (No incluida)  
Tipo de base: E27 x 2

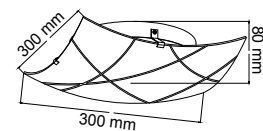

FOMENO

• 60PTL0002MVB

Blanco

Potencia: 60 W máx.  
Volts: 100-240 V ~

Tipo de lámpara: Opcional (No incluida)  
Tipo de base: E27



L

### LENO III

#### • PTL-1040/L

Latonado / Cristal

Potencia: **120 W máx.**  
Volts: 100-240 V ~

#### • PTL-1040/S

Satinado / Cristal

Tipo de lámpara: Opcional (No incluida)  
Tipo de base: E27 x 2



S

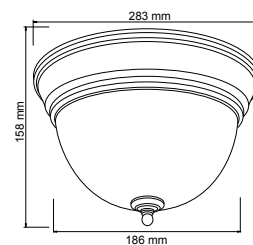

### LENO II

#### • PTL-1030/S

Satinado / Cristal

Potencia: **120 W máx.**  
Volts: 100-240 V ~

Tipo de lámpara: Opcional (No incluida)  
Tipo de base: E27 x 2

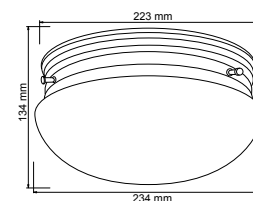



PUERTO  
USB



APLICACIÓN  
SOBREPONER

NUEVO

## LECTIO

• **3TLLED2053MV30B**

• **3TLLED2053MV30N**

● Luz suave cálida 3 000 K

Blanco

Potencia: **3.5 W**  
Lumens: **160 lm**  
Volts: **100-240 V ~**

Negro

Vida útil: **15 000 h**  
Tipo de lámpara: **LED integrado**  
Atenuable: **No**  
Instalación: **Sobreponer**  
Incluye puerto de carga USB

IP: 20 IRC: 80 Ángulo: 22°

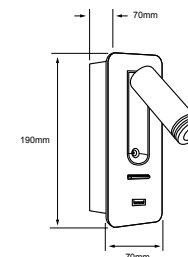

PUERTO  
USB



APLICACIÓN  
EMPOTRAR

## DELPHINUS II

• **3TLELED2053MV30B**

● Luz suave cálida 3 000 K

Blanco

Potencia: **3.4 W**  
Lumens: **150 lm**  
Volts: **100-240 V ~**

Vida útil: **15 000 h**  
Tipo de lámpara: **LED integrado**  
Corte de empotramiento: **59 x 172 mm**  
Atenuable: **No**  
Instalación: **Empotrado**  
Puerto USB; Interruptor.

IRC: 80 Ángulo: 20°

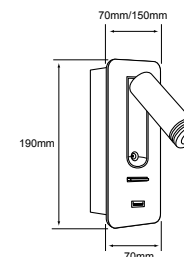

APLICACIÓN  
SOBREPONER

## DELPHINUS I

• **TLLED-2051/N**

● Luz suave cálida 3 000 K

Negro

Potencia: **3.4 W**  
Lumens: **140 lm**  
Volts: **100-240 V ~**

Vida útil: **15 000 h**  
Tipo de lámpara: **LED integrado**  
Atenuable: **No**  
Instalación: **Sobreponer**

IRC: 80 Ángulo: 20°

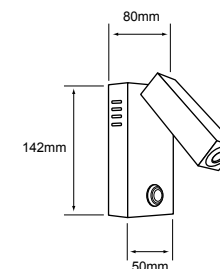



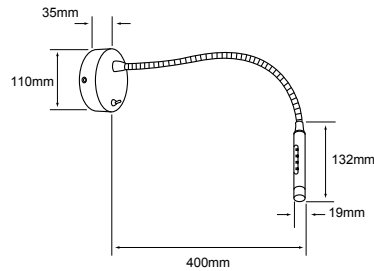

FREISING

• **TLED-2030/S**

● Luz suave cálida 3 000 K

Satinado

Potencia: **2 W**  
Lumens: **150 lm**  
Volts: 100-240 V ~

Vida útil: 15 000 h  
Tipo de lámpara: LED integrado  
Atenuable: No  
Incluye Apagador

IRC: 80 Ángulo: 120°

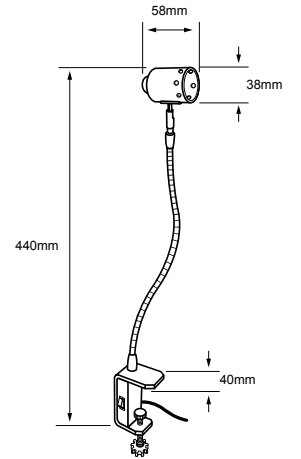

BELLA I

• **SS-050F/S**

● Luz suave cálida 3 000 K

Satinado

Potencia: **6 W**  
Lumens: **250 lm**  
Volts: 100-240 V ~

Vida útil: 20 000 h  
Tipo de lámpara: GU10-SMDLED/3W/30 W (Incluida)  
Tipo de base: GU10  
Atenuable: No

IRC: 80 Ángulo: 100°



PUERTO  
USB

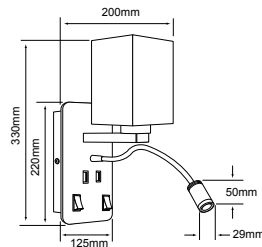

BOTEIN

• **TLED-2043/B**

Blanco

Potencia: **60 W máx.**  
Volts: 100-240 V ~

Vida útil: 25 000 h  
Tipo de lámpara: Opcional (No incluida)  
Tipo de base: E27  
Atenuable: No  
145 lm dirigible LED 3.5 W, Incluye driver, Incluye apagador,  
Incluye puertos USB



PUERTO  
USB

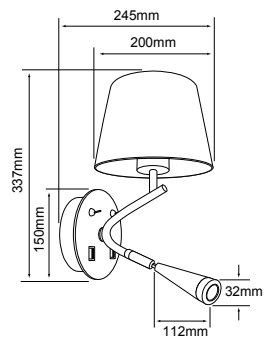

BUNDA

• **TLED-2042/B**

Blanco

Potencia: **60 W máx.**  
Volts: 100-240 V ~

Vida útil: 25 000 h  
Tipo de lámpara: Opcional (No incluida)  
Tipo de base: E27  
Atenuable: No  
70 lm dirigible LED 1.5 W, Incluye driver, Incluye apagador,  
Incluye puertos USB

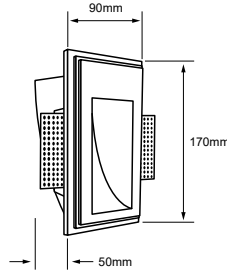

ALNIL I

• **1ETLLED914MV30B**

● Luz suave cálida 3 000 K

Blanco

Potencia: **1 W**  
Lumens: **48 lm**  
Volts: 100-240 V ~

Material: Yeso  
Vida útil: 25 000 h  
Tipo de lámpara: LED integrado  
Corte de empotramiento: 175 x 170 mm  
Atenuable: No

IRC: 80 Ángulo: 97°

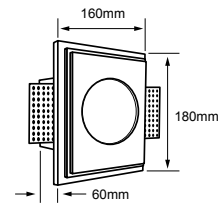

ANIL II

• **1ETLLED915MV30B**

● Luz suave cálida 3 000 K

Blanco

Potencia: **1 W**  
Lumens: **50 lm**  
Volts: 100-240 V ~

Material: Yeso  
Vida útil: 25 000 h  
Tipo de lámpara: LED integrado  
Corte de empotramiento: 240 x 190 mm  
Atenuable: No

IRC: 80 Ángulo: 139°





B

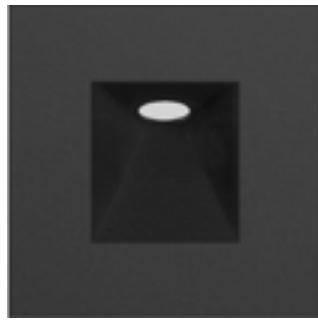

N

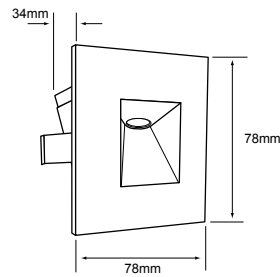

### CYNARA

• **ETLLED-001/30/B**

● Luz suave cálida 3 000 K

Blanco

Potencia: **3 W**  
Lumens: **125 lm**  
Volts: 100-240 V ~

IRC: 80 Ángulo: 36°

• **3ETLLED001MV30N**

Negro

Vida útil: 50 000 h  
Tipo de lámpara: LED integrado  
Corte de empotramiento: 65 x 65 mm  
Atenuable: No

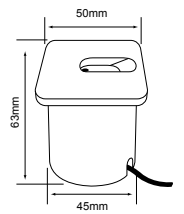
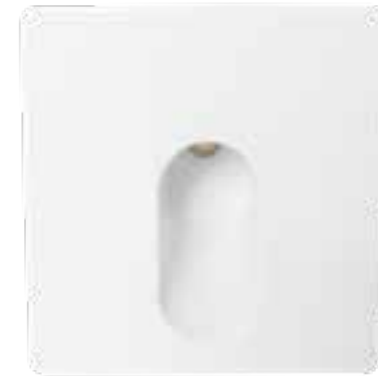

### CYNARA II

• **1ETLLED912MV30B**

● Luz suave cálida 3 000 K

Blanco

Potencia: **1 W**  
Lumens: **20 lm**  
Volts: 100-240 V ~

IRC: 70 Ángulo: 44°

Vida útil: 15 000 h  
Tipo de lámpara: LED integrado  
Corte de empotramiento: 45 mm  
Atenuable: No



B



N

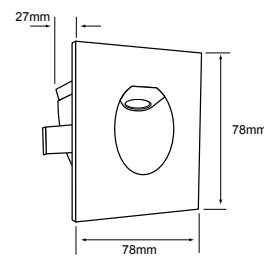

### CYRANO

• **ETLLED-002/30/B**

● Luz suave cálida 3 000 K

Blanco

Potencia: **3 W**  
Lumens: **125 lm**  
Volts: 100-240 V ~

IRC: 80 Ángulo: 36°

• **3ETLLED002MV30N**

Negro

Vida útil: 50 000 h  
Tipo de lámpara: LED integrado  
Corte de empotramiento: 65 x 65 mm  
Atenuable: No

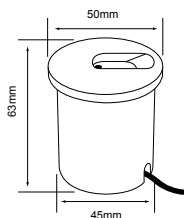

### CYRANO II

• **1ETLLED913MV30B**

● Luz suave cálida 3 000 K

Blanco

Potencia: **1 W**  
Lumens: **20 lm**  
Volts: 100-240 V ~

IRC: 70 Ángulo: 44°

Vida útil: 15 000 h  
Tipo de lámpara: LED integrado  
Corte de empotramiento: 45 mm  
Atenuable: No

LED  
INTEGRADO



Efecto de Luz

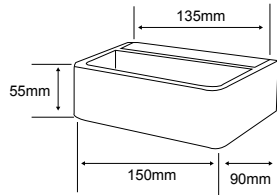

FAIS

• **TLED-405/10W/30B**

● Luz suave cálida 3 000 K

Blanco

Potencia: **10 W**  
Lumens: **450 lm**  
Volts: 100-240 V ~

Vida útil: 25 000 h  
Tipo de lámpara: LED integrado  
Atenuable: No

IRC: 80

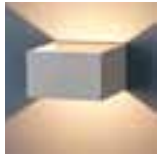

Efecto de Luz

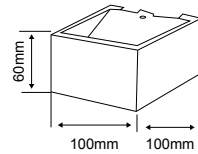

FUYU

• **TLED-401/5.5W/30B**

● Luz suave cálida 3 000 K

Blanco

Potencia: **5.5 W**  
Lumens: **250 lm**  
Volts: 100-240 V ~

Vida útil: 20 000 h  
Tipo de lámpara: LED integrado  
Atenuable: No

IRC: 80 Ángulo: 154°

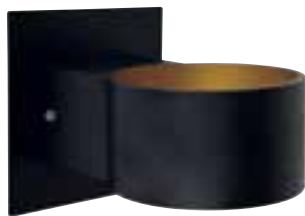

CANCRI

• **TLED-407/30/N**

● Luz suave cálida 3 000 K

Negro

Potencia: **5.5 W**  
Lumens: **315 lm**  
Volts: 100-240 V ~

Vida útil: 25 000 h  
Tipo de lámpara: LED integrado

IRC: 80 Ángulo: 40°

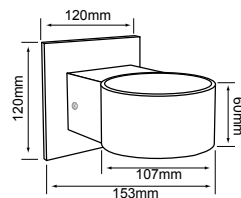

NUEVO

GIENNAH

• **6TLED2026MV30N**

● Luz suave cálida 3 000 K

Negro

Potencia: **6 W**  
Lumens: **145 lm**  
Volts: 100-240 V ~

Vida útil: 30 000 h  
Tipo de lámpara: LED integrado  
Atenuable: No

IP: 20 IRC: 80

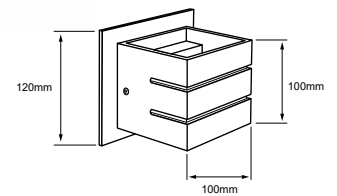



B



N

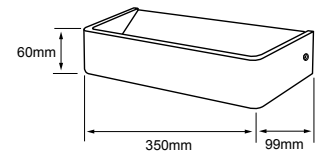

GRUIS

• 20TLLED408MV30B

Luz suave cálida 3 000 K

Blanco

Potencia: **20 W**  
Lumens: **1100 lm**  
Volts: 100-240 V ~

IRC: 80 Ángulo: 155°

• 20TLLED408MV30N

Luz suave cálida 3 000 K

Negro / Oro

Vida útil: 30 000 h  
Tipo de lámpara: LED integrado  
Atenuable: No

¿CÓMO INSTALAR TU  
LÁMPARA GRUIS?



Instalar tu luminaria es más  
sencillo de lo que crees.



VIDEO  
TIPS



Efecto de Luz

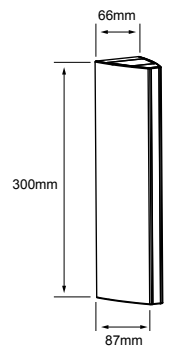

LEPUS

• 13TLLED504V30CR

Luz suave cálida 3 000 K

Cromado

Potencia: **13.5 W**  
Lumens: **1000 lm**  
Volts: 100-127 V ~

IP: 54 IRC: 80  
Ángulo: 90°

Vida útil: 20 000 h  
Tipo de lámpara: LED integrado

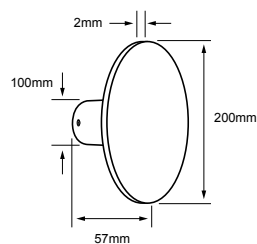

JUXTA I

• **10TLLED612MV30N**

● Luz suave cálida 3 000 K

Negro

Potencia: **10 W**  
Lumens: **690 lm**  
Volts: **100-240 V ~**

Vida útil: **15 000 h**  
Tipo de lámpara: **LED integrado**  
Atenuable: **No**

IRC: **80** Ángulo: **100°**

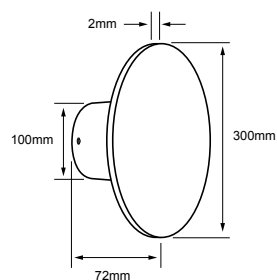

JUXTA II

• **15TLLED613MV30N**

● Luz suave cálida 3 000 K

Negro

Potencia: **15 W**  
Lumens: **1300 lm**  
Volts: **100-240 V ~**

Vida útil: **15 000 h**  
Tipo de lámpara: **LED integrado**  
Atenuable: **No**

IRC: **80** Ángulo: **100°**



Efecto de Luz

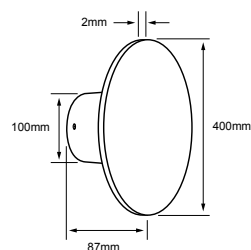

JUXTA III

• **20TLLED614MV30N**

● Luz suave cálida 3 000 K

Negro

Potencia: **20 W**  
Lumens: **1500 lm**  
Volts: **100-240 V ~**

Vida útil: **15 000 h**  
Tipo de lámpara: **LED integrado**  
Atenuable: **No**

IRC: **80** Ángulo: **100°**

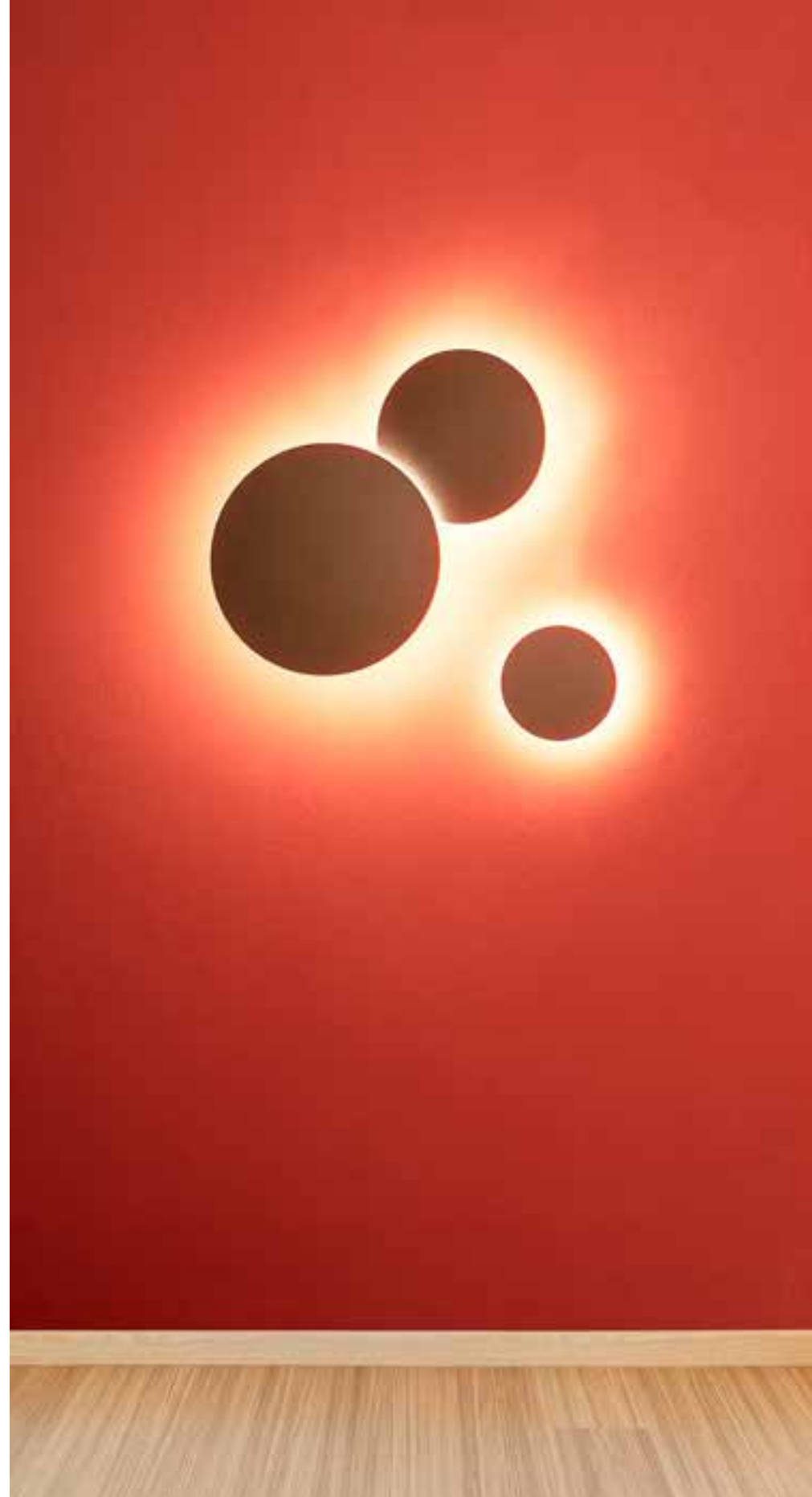



Efecto de Luz

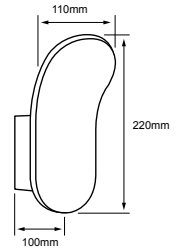

### ALRAKIS

#### • 5TLLED1861MV30B

Luz suave cálida 3 000 K

Blanco

Potencia: **5 W**  
Lumens: **318 lm**  
Volts: 100-240 V ~

Material: Terrazo  
Vida útil: 25 000 h  
Tipo de lámpara: LED integrado  
Atenuable: No

IRC: 80 Ángulo: 108°

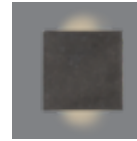

Efecto de Luz

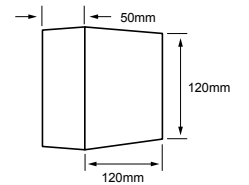

### ALRESCHA

#### • 5TLLED615MV30TG

Luz suave cálida 3 000 K

Gris

Potencia: **5 W**  
Lumens: **180 lm**  
Volts: 100-240 V ~

Material: Terrazo  
Vida útil: 25 000 h  
Tipo de lámpara: LED integrado  
Atenuable: No

IRC: 80 Ángulo: 183°



Efecto de Luz

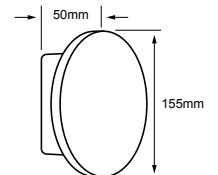

### ALRUBA

#### • 5TLLED616MV30TG

Luz suave cálida 3 000 K

Gris

Potencia: **5 W**  
Lumens: **169 lm**  
Volts: 100-240 V ~

Material: Terrazo  
Vida útil: 25 000 h  
Tipo de lámpara: LED integrado  
Atenuable: No

IRC: 80 Ángulo: 190°



- Luminario decorativo de luz difusa.
- Terminado en blanco matte.
- Ideal para combinar con la iluminación general en espacios de interior.

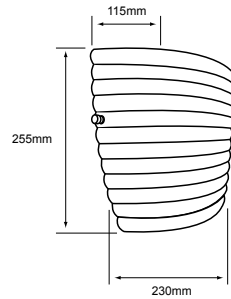

### SHERATAN

#### • 8TLLED1857MV300P

● Luz suave cálida 3 000 K

Opalino

Potencia: **8 W**  
Lumens: **470 lm**  
Volts: 100-240 V ~

Vida útil: **15 000 h**  
Tipo de lámpara: LED integrado  
Atenuable: No

IRC: 80 Ángulo: 141°



- Luminario decorativo de luz difusa.
- Terminado en blanco matte.
- Ideal para combinar con la iluminación general en espacios de interior.

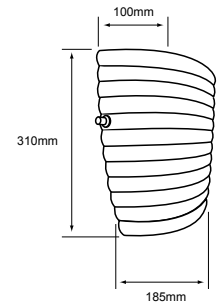

### SHERATAN II

#### • 8TLLED1858MV300P

● Luz suave cálida 3 000 K

Opalino

Potencia: **8 W**  
Lumens: **510 lm**  
Volts: 100-240 V ~

Vida útil: **15 000 h**  
Tipo de lámpara: LED integrado  
Atenuable: No

IRC: 80 Ángulo: 155°

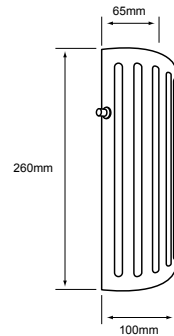

### SHAM

#### • 7TLLED1853MV300P

● Luz suave cálida 3 000 K

Opalino

Potencia: **7.5 W**  
Lumens: **400 lm**  
Volts: 100-240 V ~

Vida útil: **15 000 h**  
Tipo de lámpara: LED integrado  
Atenuable: No

IRC: 80 Ángulo: 169°



# BLOG



## HABITACIONES PEQUEÑAS

Pasa tu celular sobre el código QR y descubre nuestros tips para mejorar su distribución.





Textura de luz

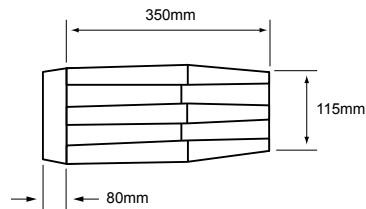

YILDUN

• 10TLLED2023MV30B

● Luz suave cálida 3 000 K

Blanco

Potencia: **10 W**  
Lumens: **330 lm**  
Volts: 100-240 V ~

Vida útil: 15 000 h  
Tipo de lámpara: LED integrado  
Atenuable: No

IRC: 80 Ángulo: 172°



Textura de luz

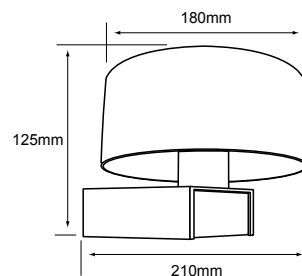

SKAT

• 10TLLED3515MV30B

● Luz suave cálida 3 000 K

Blanco

Potencia: **10 W**  
Lumens: **610 lm**  
Volts: 100-240 V ~

Vida útil: 15 000 h  
Tipo de lámpara: LED integrado  
Atenuable: No

IRC: 80 Ángulo: 272°



Textura de luz

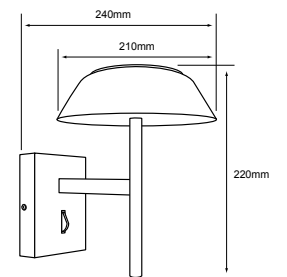

SUALOCIN

• 10TLLED3510MV30CR

● Luz suave cálida 3 000 K

Cromado

Potencia: **10 W**  
Lumens: **800 lm**  
Volts: 100-240 V ~

Vida útil: 15 000 h  
Tipo de lámpara: LED integrado  
Atenuable: No

IRC: 80 Ángulo: 82°



FREYRE III

• **TLED-100/15W/30CR**

● Luz suave cálida 3 000 K

■ Cromado / Cristal Perlado

Potencia: **15 W**  
Lumens: **698 lm**  
Volts: 100-240 V ~

Vida útil: 25 000 h  
Tipo de lámpara: LED integrado  
Atenuable: No

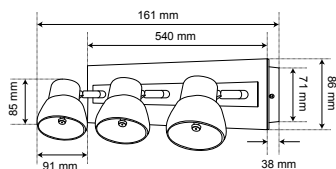

IRC: 80 Ángulo: 50°



FREYRE II

• **TLED-100/10W/30CR**

● Luz suave cálida 3 000 K

■ Cromado / Cristal Perlado

Potencia: **10 W**  
Lumens: **530 lm**  
Volts: 100-240 V ~

Vida útil: 25 000 h  
Tipo de lámpara: LED integrado  
Atenuable: No

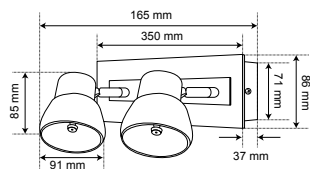

IRC: 80 Ángulo: 50°



FREYRE I

• **TLED-100/5W/30CR**

● Luz suave cálida 3 000 K

■ Cromado / Cristal Perlado

Potencia: **5 W**  
Lumens: **230 lm**  
Volts: 100-240 V ~

Vida útil: 25 000 h  
Tipo de lámpara: LED integrado  
Atenuable: No

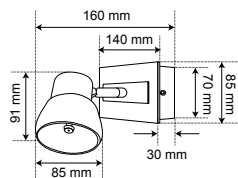

IRC: 80 Ángulo: 50°





LED  
INTEGRADO



Efecto de Luz

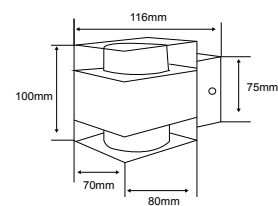

FONTANA

• **TLLED-500/6W/CR**

● Luz suave cálida 3 000 K

Cromado / Cristal

Potencia: **6 W**

Lumens: **250 lm**

Volts: **100-240 V ~**

IRC: **80** Ángulo: **120°**

Vida útil: **25 000 h**

Tipo de lámpara: **LED integrado**

Atenuable: **No**

\*Tecnolite se reserva el derecho de modificar la información sin previo aviso y no se hace responsable por errores u omisiones en este documento. \*Lámparas y luminarios no aptos para trabajo de voltaje constante en niveles superiores o inferiores marcados en el producto.



Efecto de Luz

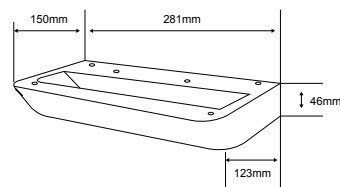

**FUKU**

• **TLLED-404/8W/30B**

● Luz suave cálida 3 000 K

Blanco

Potencia: **8 W**  
Lumens: **450 lm**  
Volts: **100-240 V ~**

Vida útil: **25 000 h**  
Tipo de lámpara: **LED integrado**  
Atenuable: **No**

IRC: **80**



Efecto de Luz

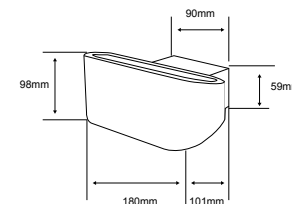

**FUJIAN**

• **TLLED-402/7W/30B**

● Luz suave cálida 3 000 K

Blanco

Potencia: **7 W**  
Lumens: **450 lm**  
Volts: **100-240 V ~**

Vida útil: **25 000 h**  
Tipo de lámpara: **LED integrado**  
Atenuable: **No**

IRC: **80** Ángulo: **132°**



Efecto de Luz

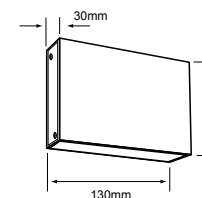

**COLINA II**

• **TLLED-119/S**

● Luz suave cálida 3 000 K

Satin

Potencia: **8 W**  
Lumens: **450 lm**  
Volts: **100-240 V ~**

Vida útil: **15 000 h**  
Tipo de lámpara: **LED integrado**  
Atenuable: **No**

IRC: **80** Ángulo: **110°**

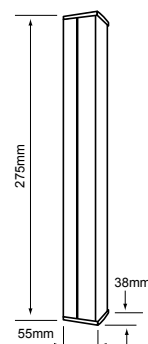

**PORVOO**

• **TLFLED-1010/S**

○ Luz blanca neutra 4 000 K

Satinado

Potencia: **7 W**  
Lumens: **500 lm**  
Volts: **100-240 V ~**

Vida útil: **25 000 h**  
Tipo de lámpara: **LED integrado**  
Atenuable: **No**

IRC: **80** Ángulo: **160°**



Efecto de Luz

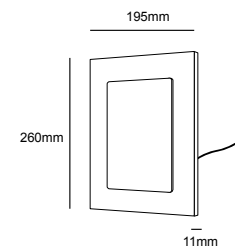

**ABERDEEN**

• **TLLED-600/B**

● Luz suave cálida 3 000 K

Blanco

Potencia: **10 W**  
Lumens: **700 lm**  
Volts: **100-127 V ~**

Vida útil: **25 000 h**  
Tipo de lámpara: **LED integrado**  
Atenuable: **No**

IRC: **80** Ángulo: **120°**

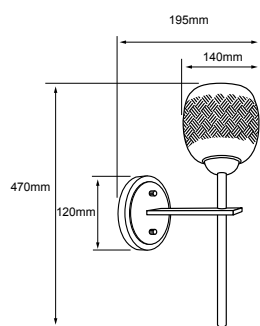

FULU IV

• 60TL8311MVN

Negro

Potencia: **60 W máx.**  
Volts: 100-240 V ~

Tipo de lámpara: Opcional  
(No incluida)  
Tipo de base: E27

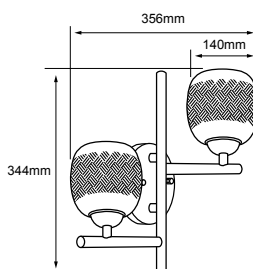

FULU VI

• 120TL8312MVN

Negro

Potencia: **120 W máx.**  
Volts: 100-240 V ~

Tipo de lámpara: Opcional  
(No incluida)  
Tipo de base: E27

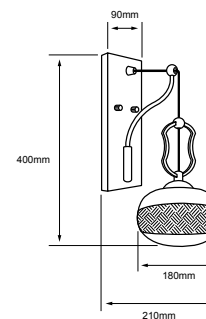

DIADEM V

• 60TL8401MVN

Negro

Potencia: **60 W máx.**  
Volts: 100-240 V ~

Tipo de lámpara: Opcional  
(No incluida)  
Tipo de base: E27

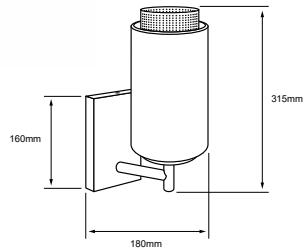

NUEVO

DAFNE II

• 60TL1705MVDCT

Negro / Dorado

Potencia: **60 W máx.**  
Volts: 100-240 V ~

Tipo de lámpara: Opcional (No incluida)  
Tipo de base: E27  
Atenuable: No

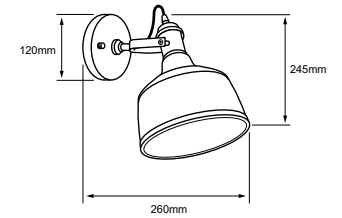

NUEVO

COLUMBA III

• 60TL8370MVNCA

Negro / Dorado

Potencia: **60 W máx.**  
Volts: 100-240 V ~

Tipo de lámpara: Opcional (No incluida)  
Tipo de base: E27  
Atenuable: No

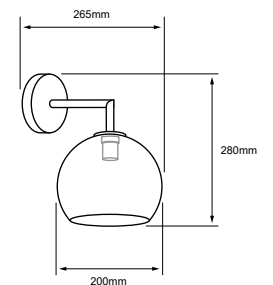

NUEVO

CORDELIA II

• 60TL8321MVDCT

Dorado

Potencia: **60 W máx.**  
Volts: 100-240 V ~

• 60TL8321MVNCT

Negro

Tipo de lámpara: Opcional (No incluida)  
Tipo de base: E27  
Atenuable: No

\*Tecnolite se reserva el derecho de modificar la información sin previo aviso y no se hace responsable por errores u omisiones en este documento. \*Lámparas y luminarios no aptos para trabajo de voltaje constante en niveles superiores o inferiores marcados en el producto.



RAN III

• **180TL8003MVN**

Negro Mate / Interior Dorado

Potencia: **180 W máx.**  
Volts: 100-240 V ~

Tipo de lámpara: Opcional (No incluida)  
Tipo de base: E27 x 3

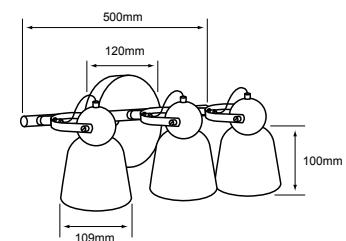

Efecto al encender



NUEVO

DIONE II

• **60TL8350MVCB**

Blanco

Potencia: **60 W máx.**  
Volts: 100-240 V ~

Tipo de lámpara: Opcional (No incluida)  
Tipo de base: E27  
Atenuable: No

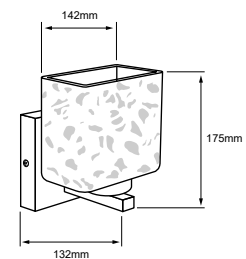

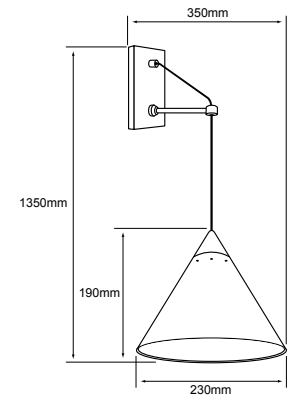
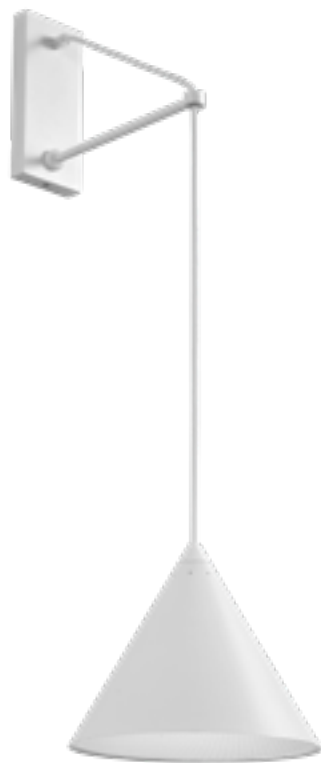

OKULI

• 20TL9354MVB

Blanco

Potencia: **60 W máx.**  
Volts: 100-240 V ~

Tipo de lámpara: Opcional (No incluida)  
Tipo de base: E27  
Atenuable: No  
Longitud Modificable



\*Tecnolite se reserva el derecho de modificar la información sin previo aviso y no se hace responsable por errores u omisiones en este documento. \*Lámparas y luminarios no aptos para trabajo de voltaje constante en niveles superiores o inferiores marcados en el producto.



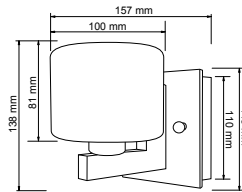

### FILOS

#### • 60TL1820MVS

Satinado / Cristal Opalino

Potencia: **40 W máx.**  
Volts: 100-240 V ~

Tipo de lámpara: **G9 (No incluida)**  
Tipo de base: **G9**

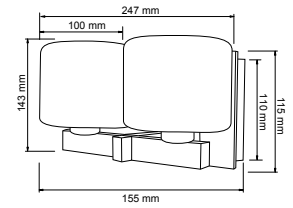

### FILOS I

#### • 120TL1830MVS

Satinado / Cristal Opalino

Potencia: **80 W máx.**  
Volts: 100-240 V ~

Tipo de lámpara: **G9 (No incluida)**  
Tipo de base: **G9 X 2**

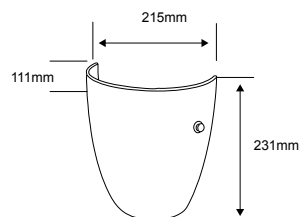

### FOGGIA

#### • TL-1855/S

Cristal opalino

Potencia: **60 W máx.**  
Volts: 100-240 V ~

Tipo de lámpara: **Opcional (No incluida)**  
Tipo de base: **E27**

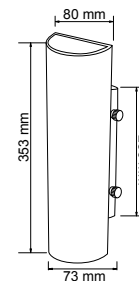

### FERRATA

#### • 120TL1805MVOP

Cristal opalino

Potencia: **50 W máx.**  
Volts: 100-240 V ~

Tipo de lámpara: **G9 (No incluida)**  
Tipo de base: **G9 X 2**

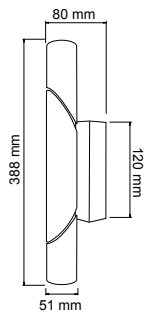

### GOIANIA

#### • 120TL1850MVS

Cromado / Cristal Opalino

Potencia: **80 W máx.**  
Volts: 100-127 V ~

Tipo de lámpara: **G9 (No incluida)**  
Tipo de base: **G9 X 2**



Efecto de Luz

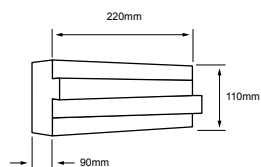

ALTAIS

• **80TL2024MVB**

Blanco

Potencia: **80 W máx.**  
Volts: 100-240 V ~

Tipo de lámpara: G9 (No incluida)  
Tipo de base: G9 x 2



B



R

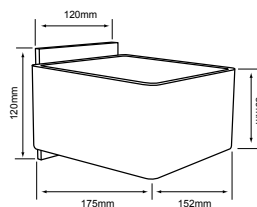

CLEEÍA

• **TL-2021/B**

Cristal Blanco

Potencia: **40 W máx.**  
Volts: 100-240 V ~

• **TL-2021/R**

Cristal Rojo

Tipo de lámpara: G9 (No incluida)  
Tipo de base: G9  
Lámpara a 12 V requiere transformador



B



R

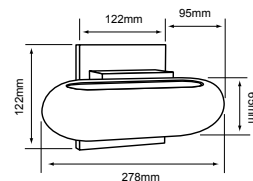

CLEEÍA II

• **TL-2022/B**

Cristal Blanco

Potencia: **40 W máx.**  
Volts: 100-240 V ~

CLEEÍA II

• **TL-2022/R**

Cristal Rojo

Tipo de lámpara: G9 (No incluida)  
Tipo de base: G9  
Lámpara a 12 V requiere transformador



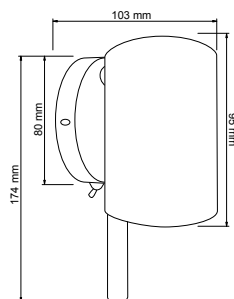

GIARRE

• 60LVC202MVOP

Satinado / Cristal Opalino

Potencia: 40 W máx.  
Volts: 100-240 V ~

Tipo de lámpara: G9 (No incluida)  
Tipo de base: G9

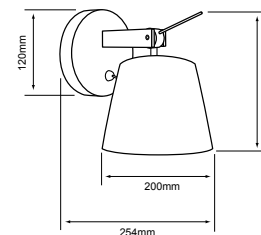

SIRRAH

• TL-9351/B

Cromado / Textil Blanco

Potencia: 60 W máx.  
Volts: 100-240 V ~

Tipo de lámpara: Opcional (No incluida)  
Tipo de base: E27

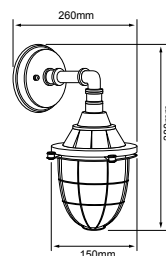

POLARIS I

• 60TL1418MVN

Negro

Potencia: 60 W máx.  
Volts: 100-240 V ~

Tipo de lámpara: Opcional (No incluida)  
Tipo de base: E27

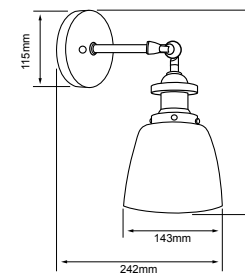

MAIA I

• 20TL342MVCT

Cristal Transparente

Potencia: 60 W máx.  
Volts: 100-240 V ~

Tipo de lámpara: Opcional (No incluida)  
Tipo de base: E27  
Atenuable: No

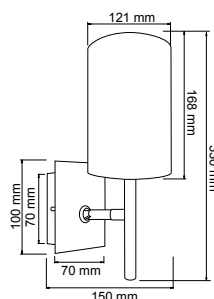

GIRONA

• **60TL3500MVS**

Textil blanco

Potencia: **60 W máx.**  
Volts: 100-240 V ~

Tipo de lámpara: Opcional (No incluida)  
Tipo de base: E27

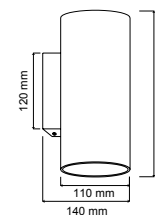

FLORENCIA

• **60TL1890MVOP**

Cristal opalino

Potencia: **40 W máx.**  
Volts: 100-127 V ~

Tipo de lámpara: G9 (No incluida)  
Tipo de base: G9

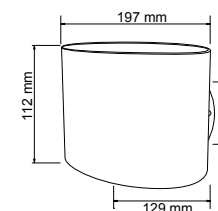

FEZ

• **60TL1870MVOP**

Cristal opalino

Potencia: **40 W máx.**  
Volts: 100-127 V ~

Tipo de lámpara: G9 (No incluida)  
Tipo de base: G9

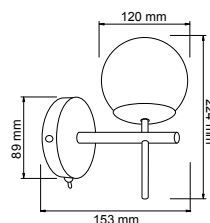

GRESSAN

• **TL-4000/S**

Cristal opalino

Potencia: **40 W máx.**  
Volts: 100-240 V ~

Tipo de lámpara: G9 (No incluida)  
Tipo de base: G9  
Lámpara a 12 V requiere transformador

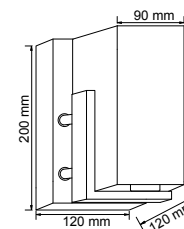

GINEBRA

• **TL-2028/S**

Cristal opalino

Potencia: **60 W máx.**  
Volts: 100-240 V ~

Tipo de lámpara: Opcional (No incluida)  
Tipo de base: E27



C

**MESSINA**  
• TL-6150/C

Cristal

Potencia: **40 W máx.**  
Volts: 100-240 / 12 V ~



S

**MESSINA**  
• TL-6150/S

Satinado

Tipo de lámpara: G9 (No incluida)  
Tipo de base: G9  
Lámpara a 12 V requiere transformador

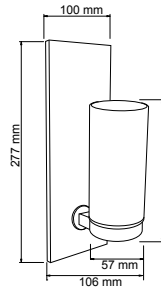

**GAUNT**

• 60TL1011MVCO

Cristal Opalino

Potencia: **60 W máx.**  
Volts: 100-240 V ~

Tipo de lámpara: (No incluida)  
Tipo de base: E27

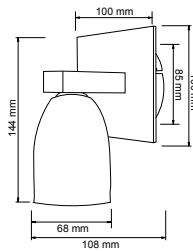
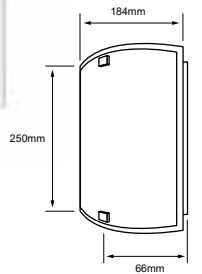

**MELSI**

• 3TL1101MVS

Satinado / Cristal Opalino

Potencia: **40 W máx.**  
Volts: 100-240 V ~

Tipo de lámpara: G9 (No incluida)  
Tipo de base: G9

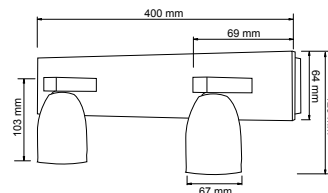

**MELSI**

• 6TL1102MVS

Satinado / Cristal Opalino

Potencia: **80 W máx.**  
Volts: 100-240 V ~

Tipo de lámpara: G9 (No incluida)  
Tipo de base: G9 X 2

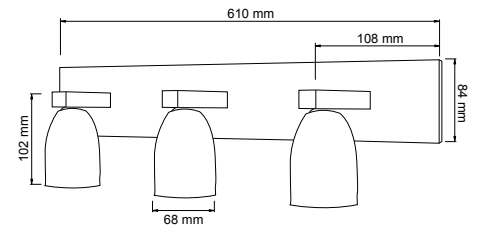

**MELSI**

• 09TL1103MVS

Satinado / Cristal Opalino

Potencia: **120 W máx.**  
Volts: 100-240 V ~

Tipo de lámpara: G9 (No incluida)  
Tipo de base: G9 X 3

\*Tecnolite se reserva el derecho de modificar la información sin previo aviso y no se hace responsable por errores u omisiones en este documento. \*Lámparas y luminarios no aptos para trabajo de voltaje constante en niveles superiores o inferiores marcados en el producto.

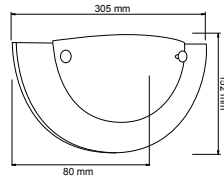

FORIO I  
• TL-2010/B

Blanco / Opalino

Potencia: **60 W máx.**  
Volts: 100-240 V ~

Tipo de lámpara: Opcional (No incluida)  
Tipo de base: E27

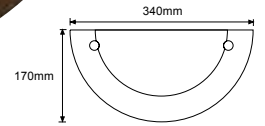

FORLI I  
• TL-5025/M

Madera oscura / Opalino

Potencia: **60 W máx.**  
Volts: 100-240 / 12 V ~

Tipo de lámpara: Opcional (No incluida)  
Tipo de base: E27

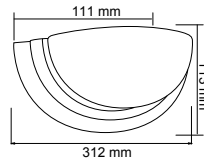

FRANCFORT  
• TL-1900/S

Satinado / Cristal Opalino

Potencia: **60 W máx.**  
Volts: 100-240 V ~

Tipo de lámpara: Opcional (No incluida)  
Tipo de base: E27

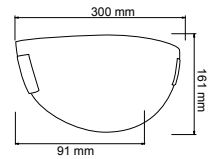

MARE I  
• 60TL8520MVS

Cristal perlado

Potencia: **60 W máx.**  
Volts: 100-240 V ~

Tipo de lámpara: Opcional (No incluida)  
Tipo de base: E27

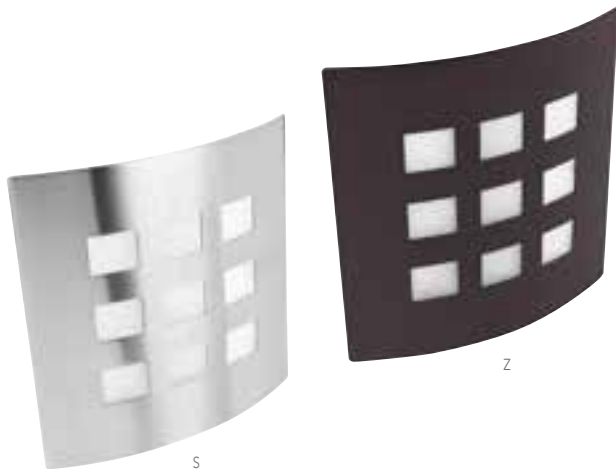

FORTE  
• 60TL6050MVS

Satinado

Potencia: **40 W máx.**  
Volts: 100-127 V ~

FORTE  
• 60TL6050MVZ

Zinc

Tipo de lámpara: G9 (No incluida)  
Tipo de base: G9

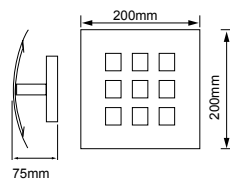

FORZA  
• 60TL6055MVS

Satinado

Potencia: **60 W máx.**  
Volts: 100-240 V ~

FORZA  
• 60TL6055MVZ

Zinc

Tipo de lámpara: Opcional (No incluida)  
Tipo de base: E27

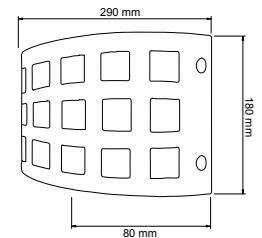

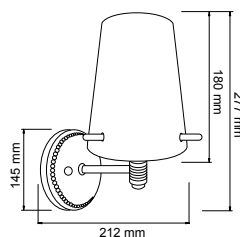

### GENZANO

#### • TL-9350/S

Cristal opalino

Potencia: **60 W máx.**  
Volts: 100-240 V ~

Tipo de lámpara: Opcional (No incluida)  
Tipo de base: E27

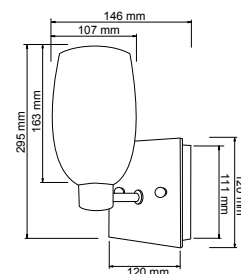

### GENOVA

#### • 60TL1860MVAM

Cristal ámbar

Potencia: **60 W máx.**  
Volts: 100-240 V ~

#### • 60TL1860MVOP

Cristal opalino

Tipo de lámpara: Opcional (No incluida)  
Tipo de base: E27

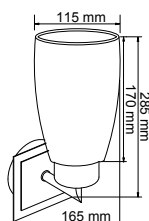

### GIBRALTAR

#### • 60TL1875MVOP

Cristal opalino

Potencia: **60 W máx.**  
Volts: 100-240 V ~

Tipo de lámpara: Opcional (No incluida)  
Tipo de base: E27

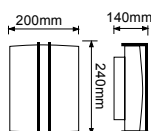

### FIRENZE

#### • 60TL1770MVS

Cristal perlado

Potencia: **60 W máx.**  
Volts: 100-240 V ~

Tipo de lámpara: Opcional (No incluida)  
Tipo de base: E27

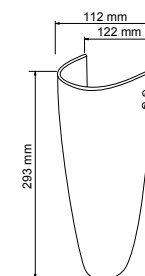
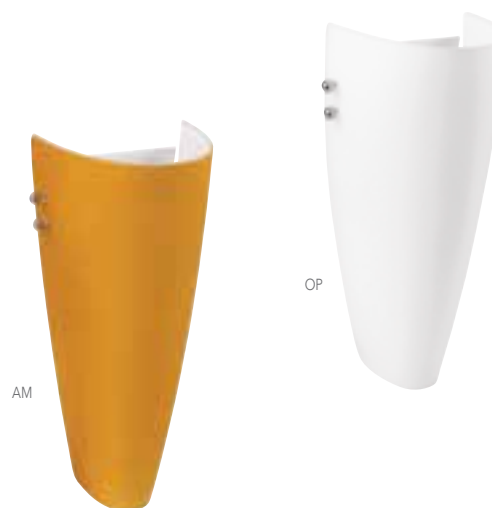

### CONCORDIA

#### • 60TL6020MVAM

Cristal ámbar

Potencia: **60 W máx.**  
Volts: 100-240 V ~

#### • 60TL6020MVOP

Cristal opalino

Tipo de lámpara: Opcional (No incluida)  
Tipo de base: E27

# BRONX FELICIA







tecnolite®  
LA LUZ ES TUYA

**Luz funcional de  
nueva generación**  
que transforma tu espacio  
de trabajo.



- Elegante
- Estético
- Luz de soporte

**HYGIEA**

• **20PERLED120MV40S**

○ Luz blanca neutra 4 000 K

Satin

Potencia: **20 W**  
Lumens: **1100 lm**  
Volts: 100-240 V ~



Vida útil: 30 000 h  
Tipo de lámpara: LED integrado  
Atenuable: No

IRC: 80 Ángulo: 120°

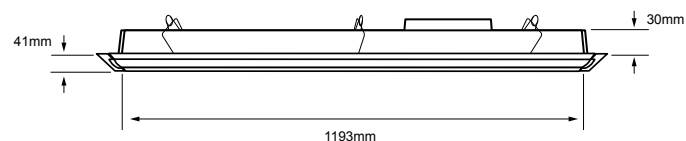

ATENUABLE

**DANIOS II**

• **LTLLED-2230/40/B**

○ Luz blanca neutra 4 000 K

Blanco

Potencia: **30 W**  
Lumens: **3300 lm**  
Volts: 100-240 V ~

NUEVO

• **28DLTLLED2230V40B**

Vida útil: 40 000 h  
Tipo de lámpara: LED integrado  
Corte de empotramiento: 1170 x 270 mm  
Atenuable: Sí

IRC: 80 Ángulo: 80°

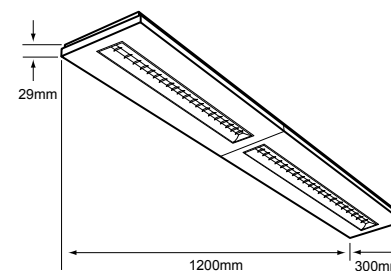

ATENUABLE

**DANIOS I**

• **LTLLED-3130/40/B**

○ Luz blanca neutra 4 000 K

Blanco

Potencia: **30 W**  
Lumens: **300 lm**  
Volts: 100-240 V ~

Vida útil: 40 000 h  
Tipo de lámpara: LED integrado  
Atenuable: Sí

IRC: 80 Ángulo: 80°

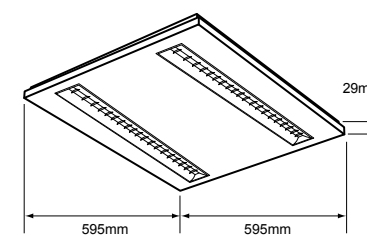



Ve cómo funciona este producto



- Ligero
- Buen flujo luminoso
- Se queda en plafón

TARF

• 40FRLED601MV40B • 40FRLED601MV65B

Luz de día 4 000 K

Luz de día 6 500 K

Blanco

Potencia: **40 W**  
Lumens: **3000 lm**  
Volts: 100-240 V ~

Vida útil: 25 000 h  
Tipo de lámpara: LED integrado  
Corte de empotramiento: 595 x 595 mm  
Atenuable: No

IRC: 80 Ángulo: 120°

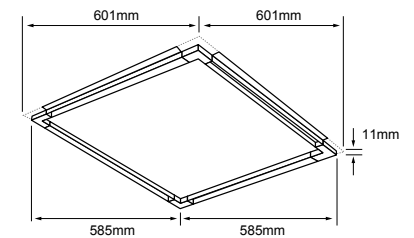

VIDEO

TIPS

LUMINARIO  
TARF

Conoce más sobre el  
luminario TARF en este video  
y dale un cambio a tus  
espacios de trabajo.





ATENUABLE

**AZMIDI II**

• **40DPANLED40MVB** • **40DPANLED65MVB**

○ Luz blanca neutra 4 000 K

● Luz de día 6 500 K

Blanco

Potencia: **40 W**  
Lumens: **3000 lm**  
Volts: **127 V ~**

Vida útil: **30 000 h**  
Tipo de lámpara: **LED integrado**  
Corte de empotramiento: **590 mm**  
Atenuable: **Si**

IRC: **80** Ángulo: **120°**

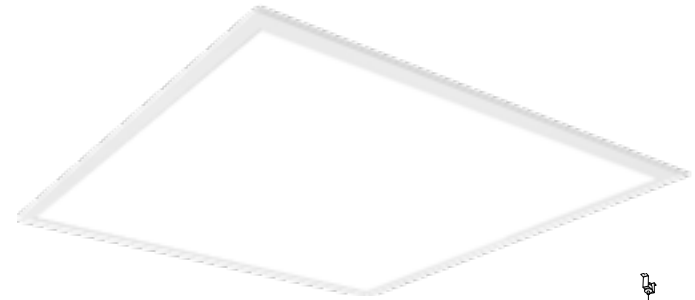
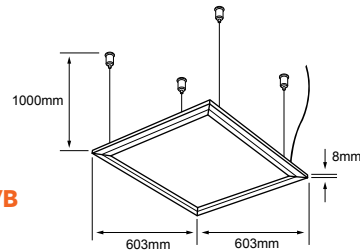

**DOMUS IV**

• **40PANLED40MVB** • **40PANLED65MVB**

○ Luz blanca neutra 4 000 K

● Luz de día 6 500 K

Blanco

Potencia: **40 W**  
Lumens: **3000 lm**  
Volts: **100-240 V ~**

Vida útil: **25 000 h**  
Tipo de lámpara: **LED integrado**  
Corte de empotramiento: **590 x 590 mm**  
Atenuable: **No**

IRC: **70** Ángulo: **120°**

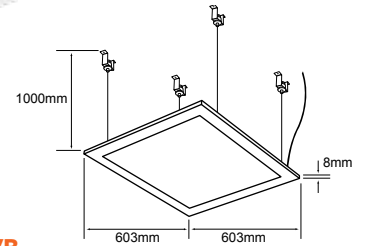

**DOMUS I**

• **PAN-LED/40/40/S** • **PAN-LED/40/65/S**

○ Luz blanca neutra 4 000 K

● Luz de día 6 500 K

Satinado

Potencia: **40 W**  
Lumens: **3500 lm**  
Volts: **100-240 V ~**

Vida útil: **25 000 h**  
Tipo de lámpara: **LED integrado**  
Atenuable: **No**

IRC: **80** Ángulo: **120°**

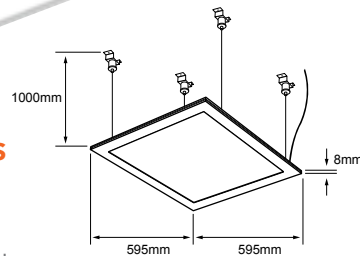

ACCESORIO

• **A40PANLEDMVS**

Satinado



VIDEO TIPS

¿CÓMO INSTALAR  
TU PANEL  
SUSPENDIDO?

¡Escanea el código QR  
y descúbrelo!

Excelente para oficinas y áreas  
de trabajo, disponible con  
iluminación blanca neutra o  
blanca fría.



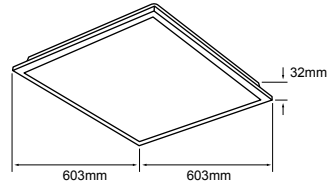

ACRUX

- **40BKLED40MVB**

- Luz blanca neutra 4 000 K

- Blanco

Potencia: **40 W**  
Lumens: **3800 lm**  
Volts: **100-240 V ~**

IRC: 80 Ángulo: 120°

- **40BKLED65MVB**

- Luz de día ó 500 K

Vida útil: **30 000 h**  
Tipo de lámpara: **LED integrado**  
Corte de empotramiento: **595 x 595 mm**  
Atenuable: **No**

**40BKLED40MVB**  
**40BKLED65MVB (back light)**

 Se llama "Back Light" porque la disposición interna de los LEDs se encuentran en la base del panel, a diferencia de los paneles comunes que se encuentran en el perímetro del luminario. Ofreciendo una mejora en iluminación.

 Luminario con 32 mm de profundidad para la distribución de los LEDs, panel de 603x603 mm.

 Es muy ligero.

 Instalación: empotrado, exclusivo para plafón reticulado.

 Flujo: 3800 lúmens.

 TC: luz neutra 4000K / luz de día 6500K

 Vida útil: 30 000 hrs.

VIDEO  
TIPSLUMINARIO  
BACK LIGHT

Ideal para oficinas y para mantener la mente activa.

¡Descubre más en nuestro video!



Pasa tu celular en este código QR y accesa al video tutorial con tips para la instalación.

**SUSTITUTO PERFECTO**  
DE LOS PANELES DE TUBOS FLUORESCENTES

**MAYOR AHORRO**  
ENERGÉTICO



SU TAMAÑO Y DISEÑO  
PERMITE CREAR AMBIENTES  
**DECORATIVOS**



DISTRIBUCIÓN  
LUMÍNICA  
**HOMOGÉNEA**



ALTO  
**FLUJO LUMINOSO**



DOMUS II

• **PAN-LED-L/45/40/S** • **45PANLEDL65MVS**

Luz blanca neutra 4 000 K

Luz de día 6 500 K

Satinado

Potencia: **45 W**  
Lumens: **3600 lm**  
Volts: **100-240 V ~**

Vida útil: **25 000 h**  
Tipo de lámpara: **LED integrado**  
Corte de empotramiento: **1170 x 270 mm**  
Atenuable: **No**

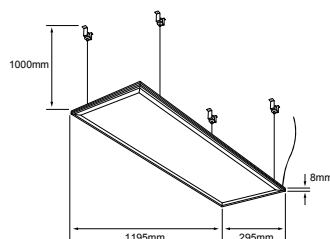

IRC: **80** Ángulo: **110°**

**SUSTITUTO PERFECTO**  
DE LOS PANELES DE TUBOS FLUORESCENTES

**MAYOR AHORRO**  
ENERGÉTICO



SU TAMAÑO Y DISEÑO  
PERMITE CREAR AMBIENTES  
**DECORATIVOS**



DISTRIBUCIÓN  
LUMÍNICA  
**HOMOGÉNEA**



ALTO  
**FLUJO LUMINOSO**

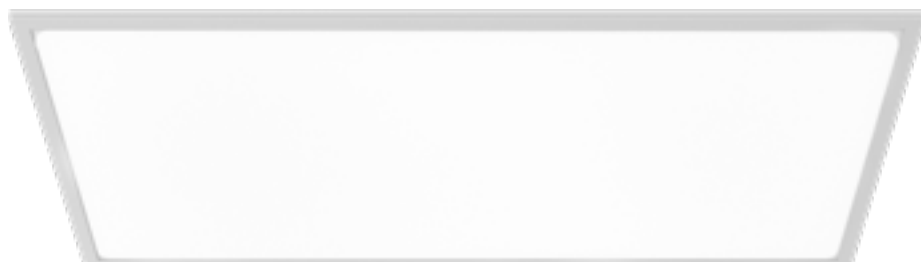

DOMUS III

• **PAN-LED/60/40/S** • **60PANLED65MVS**

Luz blanca neutra 4 000 K

Luz de día 6 500 K

Satinado

Potencia: **60 W**  
Lumens: **5400 lm**  
Volts: **100-240 V ~**

Vida útil: **25 000 h**  
Tipo de lámpara: **LED integrado**  
Corte de empotramiento: **1170 x 578 mm**  
Atenuable: **No**

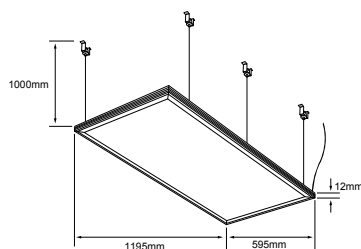

IRC: **80** Ángulo: **110°**





OREMBURGO IV

• 24LTLED3140V40B • 24LTLED3140V65B

Luz blanca neutra 4 000 K

Luz de día 6 500 K

Potencia: **24 W**  
Lumens: **1800 lm**  
Volts: 127 V ~

Vida útil: 15 000 h  
Tipo de lámpara: LED integrado  
Tipo de base: G5 x 3  
Corte de empotramiento: 578 x 578 mm  
Atenuable: **No**

IRC: 80 Ángulo: 100°

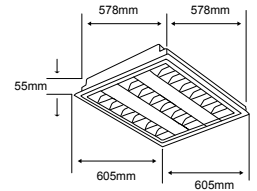

ATENUABLE

MONTISI III

• 32LTLED2281V40B • 32LTLED2281V65B

Luz blanca neutra 4 000 K

Luz de día 6 500 K

Potencia: **32 W**  
Lumens: **2800 lm**  
Volts: 127 V ~

Vida útil: 15 000 h  
Tipo de lámpara: LED integrado  
Tipo de base: G5 x 2  
Corte de empotramiento: 1 190 x 275 mm  
Atenuable: **No**

IRC: 80 Ángulo: 100°

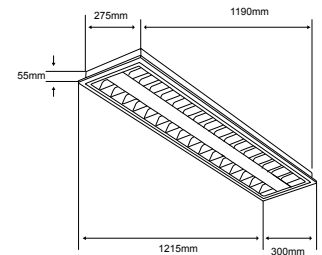

OREMBURGO V

• 48LTLED3280V40B • 48LTLED3280V65B

Luz blanca neutra 4 000 K

Luz de día 6 500 K

Potencia: **48 W**  
Lumens: **3800 lm**  
Volts: 127 V ~

Vida útil: 15 000 h  
Tipo de lámpara: LED integrado  
Tipo de base: G5 x 3  
Corte de empotramiento: 578 x 1190 mm  
Atenuable: **No**

IRC: 80 Ángulo: 100°

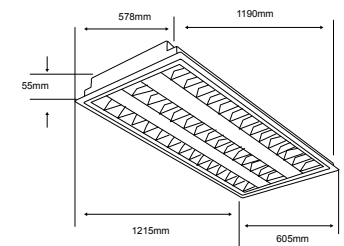



ATENUABLE

MENEN II

• 60DLTLED3282V40B • 60DLTLED3282V65B

Luz blanca neutra 4 000 K

Luz de día 6 500 K

Blanco

Potencia: **60 W**  
Lumens: **3400 lm**  
Volts: 127 V ~

Vida útil: 25 000 h  
Tipo de lámpara: LED integrado  
Tipo de base: G5 x 3  
Atenuable: Si

IRC: 80 Ángulo: 100°

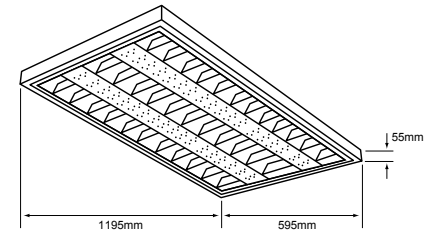

MENEN I

• 48LTLED3282V40B • 48LTLED3282V65B

Luz blanca neutra 4 000 K

Luz de día 6 500 K

Blanco

Potencia: **48 W**  
Lumens: **3800 lm**  
Volts: 127 V ~

Vida útil: 15 000 h  
Tipo de lámpara: LED integrado  
Tipo de base: G5 x 3  
Atenuable: No

IRC: 80 Ángulo: 100°

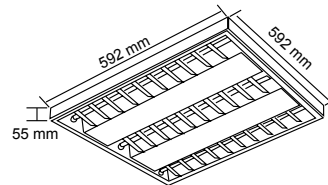

MONTOYA II

• 24LTLED3142V40B • 24LTLED3142V65B

Luz blanca neutra 4 000 K

Luz de día 6 500 K

Blanco

Potencia: **24 W**  
Lumens: **1800 lm**  
Volts: 127 V ~

Vida útil: 15 000 h  
Tipo de lámpara: LED integrado  
Tipo de base: G5 x 3  
Atenuable: No

IRC: 80 Ángulo: 100°

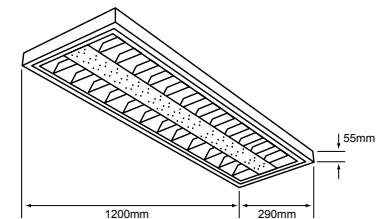

MONTISI V

• 32LTLED2282V40B • 32LTLED2282V65B

Luz blanca neutra 4 000 K

Luz de día 6 500 K

Blanco

Potencia: **32 W**  
Lumens: **2800 lm**  
Volts: 127 V ~

Vida útil: 15 000 h  
Tipo de lámpara: LED integrado  
Tipo de base: G5 x 2  
Atenuable: No

IRC: 80 Ángulo: 100°



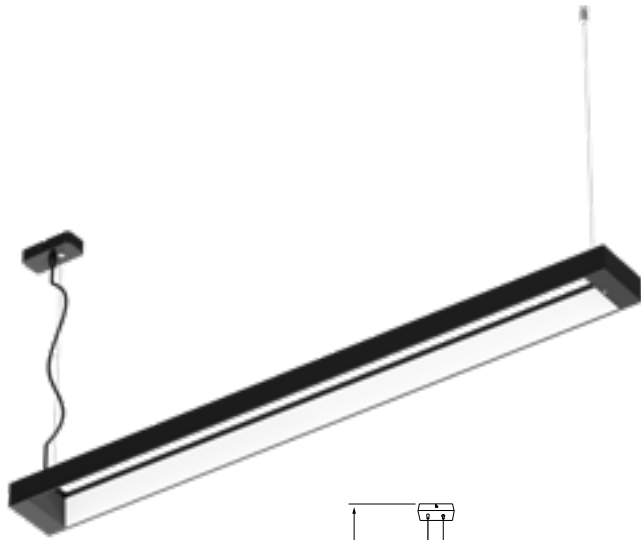

ATENUABLE

TARAZED

• 40DLFCLED2205V40N

○ Luz blanca neutra 4 000 K

■ Negro

Potencia: **40 W**  
Lumens: **3400 lm**  
Volts: 127 V ~

IRC: 80 Ángulo: 120°

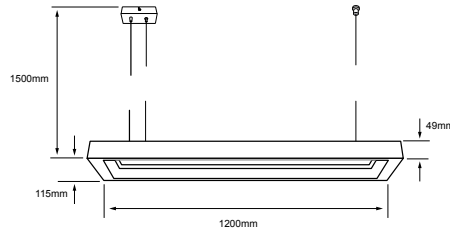

Vida útil: 30 000 h  
Tipo de lámpara: LED integrado  
Atenuable: Si



ATENUABLE

WASAT

• 40DLFCLED1002V40N

○ Luz blanca neutra 4 000 K

■ Negro

Potencia: **40 W**  
Lumens: **3200 lm**  
Volts: 127 V ~

IRC: 80 Ángulo: 120°

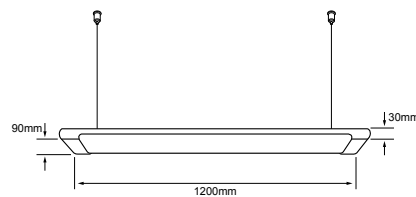

Vida útil: 30 000 h  
Tipo de lámpara: LED integrado  
Atenuable: Si



ATENUABLE

NUEVO

OFFICIUM I

• 40DLFCLED2256MV40N

○ Luz blanca neutra 4 000 K

■ Negro

Potencia: **40 W**  
Lumens: **3 350 lm**  
Volts: 127-227 V ~

IP: 30 IRC: 80  
Ángulo: 100°

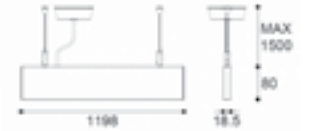

Vida útil: 50 000 h  
Tipo de lámpara: LED integrado  
Atenuable: Si  
Luz directa e indirecta / ultra slim



NUEVO

OFFICIUM II

• 40LFCLED2255MV40N

○ Luz blanca neutra 4 000 K

■ Negro

Potencia: **40 W**  
Lumens: **3 200 lm**  
Volts: 127-227 V ~

IP: 30 IRC: 80 Ángulo: 100°

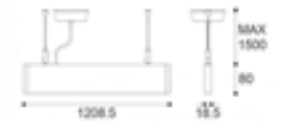

Vida útil: 50 000 h  
Tipo de lámpara: LED integrado  
Atenuable: No  
Luz directa e indirecta / ultra slim / Sistema de suspensión 1.5m

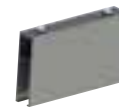

NUEVO

CONECTOR RECTO

• A9040LFCLED2255

\*Exclusivo para modelo:  
40DLFCLED2256MV40N / 40LFCLED2255MV40N



NUEVO

CONECTOR 90°

• ARE40LFCLED2255

\*Exclusivo para modelo:  
40DLFCLED2256MV40N / 40LFCLED2255MV40N



LED  
INTEGRADO

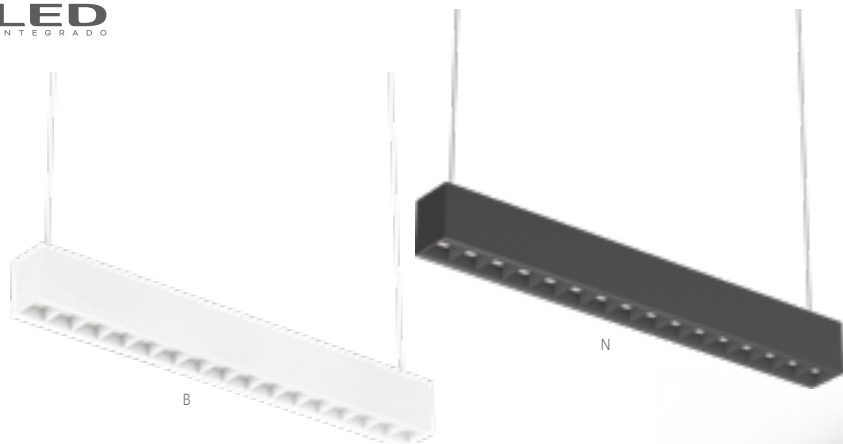

### NAGOYA II

• 40DLFCLED1282V40B • 40DLFCLED1282V40N

○ Luz blanca neutra 4 000 K

Blanco

Potencia: **40 W**  
Lumens: **4500 lm**  
Volts: 127 V ~

IRC: 80 Ángulo: 100°

○ Luz blanca neutra 4 000 K

Negro

Vida útil: 30 000 h  
Tipo de lámpara: LED integrado  
Atenuable: Si

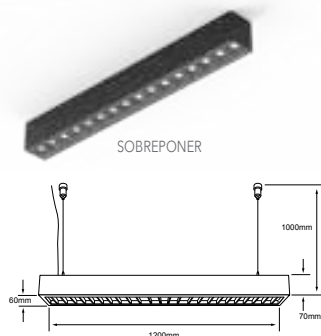

Ve cómo funciona este producto



### NAMEN I

• 40LFCLED2203MV40S

○ Luz blanca neutra 4 000 K

Satin

Potencia: **40 W**  
Lumens: **3030 lm**  
Volts: 100-240 V ~

IRC: 80 Ángulo: 120°

Vida útil: 30 000 h  
Tipo de lámpara: LED integrado  
Atenuable: No

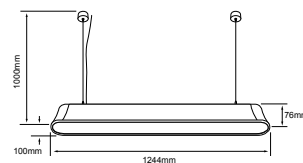

Ve cómo funciona este producto



### ALYAD

• 45DLFCLED1003V40B

○ Luz blanca neutra 4 000 K

Blanco

Potencia: **45 W**  
Lumens: **3000 lm**  
Volts: 127 V ~

IRC: 80 Ángulo: 270°

Vida útil: 30 000 h  
Tipo de lámpara: LED integrado  
Atenuable: Si

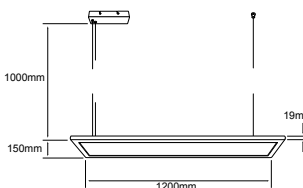

\*Tecnolite se reserva el derecho de modificar la información sin previo aviso y no se hace responsable por errores u omisiones en este documento. \*Lámparas y luminarios no aptos para trabajo de voltaje constante en niveles superiores o inferiores marcados en el producto.

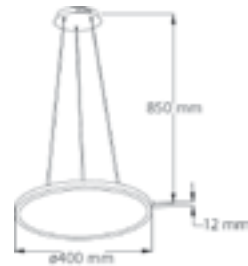
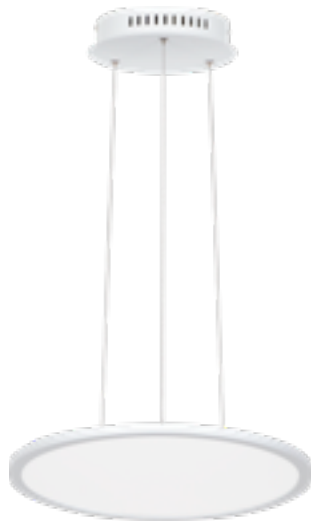

NASHVILLE  
• PAN-LED/R40/40

○ Luz blanca neutra 4 000 K

Blanco

Potencia: **24 W**  
Lumens: **2000 lm**  
Volts: 100-240 V ~

Vida útil: 25 000 h  
Tipo de lámpara: LED integrado  
Atenuable: No

IRC: 80 Ángulo: 120°



NASHVILLE I  
• PAN-LED/R60/40

○ Luz blanca neutra 4 000 K

Blanco

Potencia: **36 W**  
Lumens: **2200 lm**  
Volts: 100-240 V ~

Vida útil: 25 000 h  
Tipo de lámpara: LED integrado  
Atenuable: No

IRC: 80 Ángulo: 120°



NEIVA  
• LFCLED-1000/B

○ Luz blanca neutra 4 000 K

Blanco

Potencia: **40 W**  
Lumens: **2500 lm**  
Volts: 100-240 V ~

• LFCLED-1000/S

○ Luz blanca neutra 4 000 K

Satinado

Vida útil: 25 000 h  
Tipo de lámpara: LED integrado  
Atenuable: No  
Sobreponer y suspender

IRC: 80 Ángulo: 110°

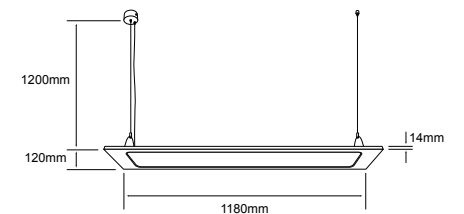



INTERCONEXIÓN

**NUEVO**

LARISA I

• **24LFCLED2250MVCCTB**

○ Luz ajustable 3 000 K - 4 000 K - 6 500 K

Blanco

Potencia: **24 W**  
Lumens: **2 700-3 000 lm**  
Volts: **100-240 V ~**

Vida útil: **50 000 h**  
Tipo de lámpara: **LED integrado**  
Atenuable: **No**

IP: 20 IRC: 80  
Ángulo: 100°

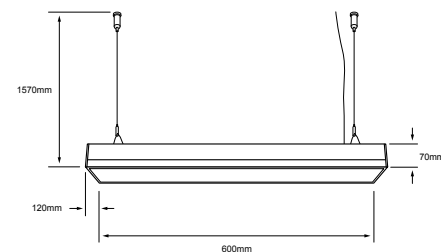
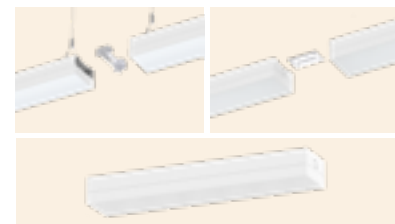

INTERCONEXIÓN

**NUEVO**

LARISA II

• **38LFCLED2251MVCCTB**

○ Luz ajustable 3 000 K - 4 000 K - 6 500 K

Blanco

Potencia: **38 W**  
Lumens: **4 500-5 000 lm**  
Volts: **100-240 V ~**

Vida útil: **50 000 h**  
Tipo de lámpara: **LED integrado**  
Atenuable: **No**

IP: 20 IRC: 80  
Ángulo: 100°

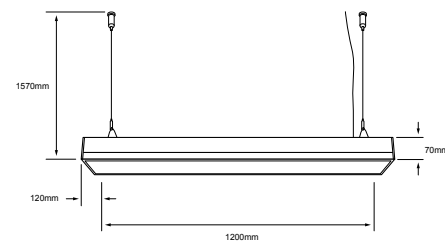
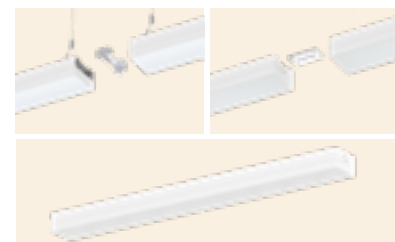

INTERCONEXIÓN

**NUEVO**

MAB

• **40PANLED120MV40TR**

○ Luz blanca neutra 4 000 K

Blanco

Potencia: **40 W**  
Lumens: **4 500 lm**  
Volts: **100-240 V ~**

Vida útil: **50 000 h**  
Tipo de lámpara: **LED integrado**  
Atenuable: **No**

IP: 20 IRC: 80  
Ángulo: 120°



Transparente/  
Traslúcido

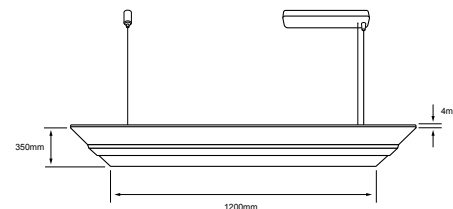

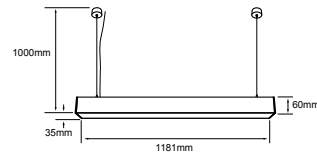

NEIVA II

• 20LFCLED2204MV40N

○ Luz blanca neutra 4 000 K

■ Negro

Potencia: **20 W**  
Lumens: **950 lm**  
Volts: 100-240 V ~

Vida útil: 30 000 h  
Tipo de lámpara: LED integrado  
Atenuable: No

IRC: 80 Ángulo: 120°



DUBHE I

• 19LFCLED1541MV40S

○ Luz blanca neutra 4 000 K

■ Satinado

Potencia: **19 W**  
Lumens: **1500 lm**  
Volts: 100-240 V ~

Vida útil: 25 000 h  
Tipo de lámpara: LED integrado  
Atenuable: No

IRC: 80 Ángulo: 120°

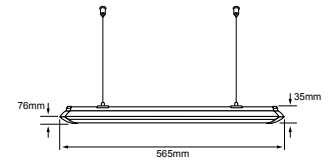

NEIVA III

• 32LFCLED2202V40S

○ Luz blanca neutra 4 000 K

■ Satin

Potencia: **32 W**  
Lumens: **3000 lm**  
Volts: 127 V ~

Vida útil: 15 000 h  
Tipo de lámpara: 16T5LED120V40C x 2 (Incluida)  
Tipo de base: G5 X 2  
Atenuable: No

IRC: 80 Ángulo: 100°



DUBHE II

• 38LFCLED1542MV40S

○ Luz blanca neutra 4 000 K

■ Satinado

Potencia: **38 W**  
Lumens: **3000 lm**  
Volts: 100-240 V ~

Vida útil: 25 000 h  
Tipo de lámpara: LED integrado  
Atenuable: No

IRC: 80 Ángulo: 120°

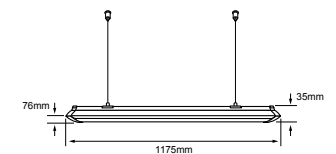

INTERIOR

INDUSTRIAL





tecnolite®

LA LUZ ES TUYA

**Industrias seguras con  
iluminación funcional  
y ahorro de energía.**



**OPORTO II**

- **32ESTLED232V40S**
- **32ESTLED232V65S**

○ Luz blanca neutra 4 000 K

○ Luz de día 6 500 K

Gris

Potencia: **32 W**  
Lumens: **2800 lm**  
Volts: **127 V ~**

Vida útil: **15 000 h**  
Tipo de lámpara: **Tubo LED 16 W x 2 (Incluida)**  
Tipo de base: **G5 x 2**  
Atenuable: **No**

IP: 65 IRC: 80  
Ángulo: 80°

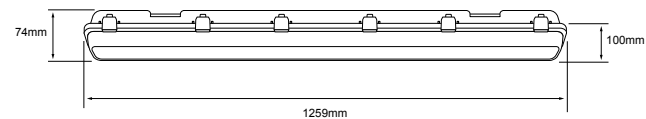

A PRUEBA DE VAPOR

AMPLIO RANGO DE VOLTAJE  
**100 - 277 V**

**OPORTO IV**

- **36ESTLED236MV40G**
- **36ESTLED236MV65G**

○ Luz blanca neutra 4 000 K

○ Luz de día 6 500 K

Gris

Potencia: **36 W**  
Lumens: **2800 lm**  
Volts: **100-277 V ~**

Vida útil: **20 000 h**  
Tipo de lámpara: **Tubo LED 18 W x 2 (Incluida)**  
Tipo de base: **G13 x 2**  
Atenuable: **No**

IP: 65 IRC: 70  
Ángulo: 210°

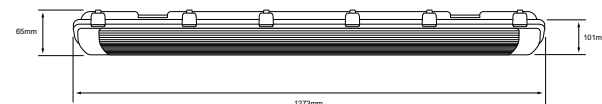

• **Luminario sin Lámpara**



CONEXIÓN PARALELA INDEPENDIENTE

AMPLIO RANGO DE VOLTAJE  
**100 - 277 V**

NO INCLUYE LÁMPARA  
ELIGE EL TIPO DE  
TEMPERATURA Y  
POTENCIA  
CONFIGURA A TU GUSTO

**OPORTO VI**

- **120EST236SLG**

Gris

Potencia: **120 W máx.**  
Volts: **100-277 V ~**

Tipo de lámpara: **Tubo T8 (No incluida)**  
Tipo de base: **G13 x 2**  
Atenuable: **No**

IP: 65

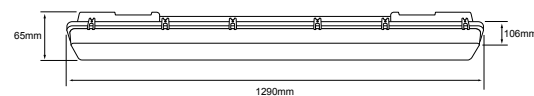





- Incluye bracket y gancho de suspensión.
- 120 Lm/W



Ve cómo funciona este producto



**SECUNDA I**  
• 100UFOLEDL65MVN

Luz de día 6 500 K

Negro

Potencia: **100 W**  
Lumens: **12000 lm**  
Volts: 100-277 V ~

Vida útil: 30 000 h  
Tipo de lámpara: LED integrado  
Atenuable: No

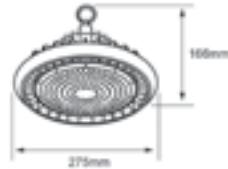

IP: 65 IRC: 80  
Ángulo: 90°

- Incluye bracket y gancho de suspensión.
- 100 Lm/W



**REGOR I**  
• 100UFOLED65MVN

Luz de día 6 500 K

Negro

Potencia: **100 W**  
Lumens: **10000 lm**  
Volts: 100-277 V ~

Vida útil: 30 000 h  
Tipo de lámpara: LED integrado  
Atenuable: No

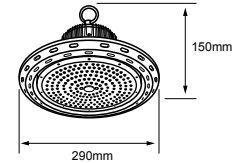

IP: 65 IRC: 80  
Ángulo: 90°

- Incluye bracket y gancho de suspensión.
- 120 Lm/W



**SECUNDA II**  
• 150UFOLEDL65MVN

Luz de día 6 500 K

Negro

Potencia: **150 W**  
Lumens: **18000 lm**  
Volts: 100-277 V ~

Vida útil: 30 000 h  
Tipo de lámpara: LED integrado  
Atenuable: No

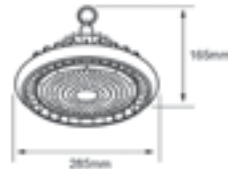

IP: 65 IRC: 80  
Ángulo: 90°

- Incluye bracket y gancho de suspensión.
- 100 Lm/W



**REGOR II**  
• 150UFOLED65MVN

Luz de día 6 500 K

Negro

Potencia: **150 W**  
Lumens: **15000 lm**  
Volts: 100-277 V ~

Vida útil: 30 000 h  
Tipo de lámpara: LED integrado  
Atenuable: No

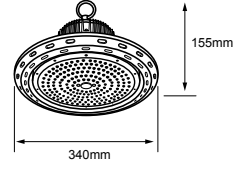

IP: 65 IRC: 80  
Ángulo: 90°

- Incluye bracket y gancho de suspensión.
- 120 Lm/W



**SECUNDA III**  
• 200UFOLEDL65MVN

Luz de día 6 500 K

Negro

Potencia: **200 W**  
Lumens: **24000 lm**  
Volts: 100-277 V ~

Vida útil: 30 000 h  
Tipo de lámpara: LED integrado  
Atenuable: No

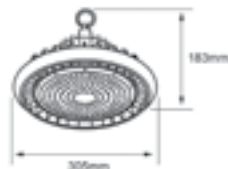

IP: 65 IRC: 80  
Ángulo: 90°

- Incluye bracket y gancho de suspensión.
- 100 Lm/W



**REGOR III**  
• 200UFOLED65MVN

Luz de día 6 500 K

Negro

Potencia: **200 W**  
Lumens: **20000 lm**  
Volts: 100-277 V ~

Vida útil: 30 000 h  
Tipo de lámpara: LED integrado  
Atenuable: No

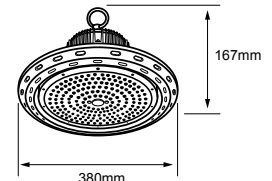

IP: 65 IRC: 80  
Ángulo: 90°

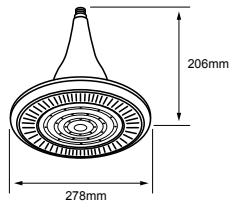

### POTENCA I

#### • 80UFOELED65MVN

Luz de día 6 500 K

Negro

Potencia: **80 W**  
Lumens: **8500 lm**  
Volts: 100-240 V ~

IRC: 80 Ángulo: 90°

Vida útil: 20 000 h  
Tipo de lámpara: LED integrado  
Tipo de base: E40  
Atenuable: No  
Alto factor de potencia  
Incluye adaptador E40-E27

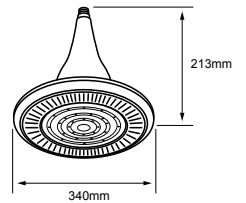

### POTENCA II

#### • 120UFOELED65MVN

Luz de día 6 500 K

Negro

Potencia: **120 W**  
Lumens: **12800 lm**  
Volts: 100-240 V ~

IRC: 80 Ángulo: 90°

Vida útil: 20 000 h  
Tipo de lámpara: LED integrado  
Tipo de base: E40  
Atenuable: No  
Alto factor de potencia  
Incluye adaptador E40-E27

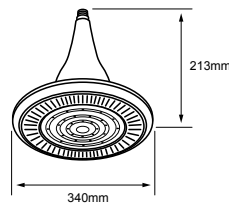

### POTENCA III

#### • 150UFOELED65MVN

Luz de día 6 500 K

Negro

Potencia: **150 W**  
Lumens: **16000 lm**  
Volts: 100-240 V ~

IRC: 80 Ángulo: 90°

Vida útil: 20 000 h  
Tipo de lámpara: LED integrado  
Tipo de base: E40  
Atenuable: No  
Alto factor de potencia  
Incluye adaptador E40-E27

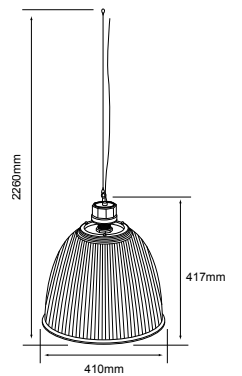

### POMPEYA II

#### • 50LFC120LED65MVG

Luz de día 6 500 K

Gris

Potencia: **50 W**  
Lumens: **4500 lm**  
Volts: 100-240 V ~

IRC: 80

Vida útil: 25 000 h  
Tipo de lámpara: LED integrado  
Tipo de base: E40  
Atenuable: No

tecnolite<sup>®</sup>  
LA LUZ ES TUYA

# EXTERIOR



La búsqueda de seguridad y comodidad en el exterior, necesitan de una correcta iluminación, materiales altamente resistentes a climas extremos y máxima eficiencia lumínica para el desarrollo de toda clase de actividades, teniendo en común el bienestar y la productividad.



TENUE  
BRILLO  
DE ROMANCE

EXTERRIOR

HOSPITALIDAD





**tecnolite**<sup>®</sup>  
LA LUZ ES TUYA

**Luz que crea momentos  
cercanos**  
al aire libre.

IP 54  
Protección contra ingreso limitado de polvo. (No incluye materiales peligrosos).  
Protección contra salpicaduras de gotas en todas direcciones, el ingreso de cantidades limitadas de agua es permitido.

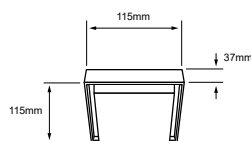
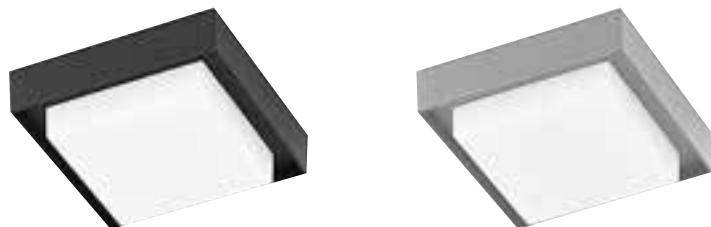

Nuevo

OKAB I

• 15PTLLED1131CV30N

Luz suave cálida 3 000 K

Negro

Lumens: 760 lm

Potencia: 15 W  
Volts: 127 V ~

IP: 54 IRC: 80  
Ángulo: 120°

• 15PTLLED1131CV65N

Luz de día 6 500 K

Negro

Lumens: 870 lm

Material: Aluminio/Polycarbonato  
Vida útil: 15 000 h  
Tipo de lámpara: LED integrado  
Atenuable: No

• 15PTLLED1131CV30G

Luz suave cálida 3 000 K

Gris

Lumens: 810 lm

Potencia: 15 W  
Volts: 127 V ~

IP: 54 IRC: 80  
Ángulo: 120°

• 15PTLLED1131CV65G

Luz de día 6 500 K

Gris

Lumens: 920 lm

Material: Aluminio/Polycarbonato  
Vida útil: 15 000 h  
Tipo de lámpara: LED integrado  
Atenuable: No

IP 65  
Totalmente protegido contra polvo. Totalmente sellado.  
Protegido contra chorros de agua a baja presión, el ingreso limitado de agua es permitido.

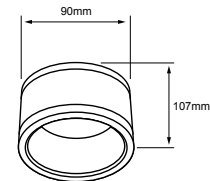

NUEVO

ELARA I

• 15PTLLED1140MVCCTB

Luz ajustable 3 000 K - 4 000 K - 6 500

Blanco

Potencia: 15 W  
Lumens: 1 000-1 200 lm  
Volts: 100-240 V ~

IP: 65 IRC: 80 Ángulo: 75°

Vida útil: 50 000 h  
Tipo de lámpara: LED integrado  
Atenuable: No

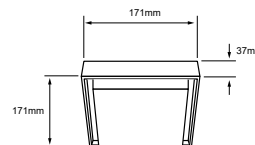
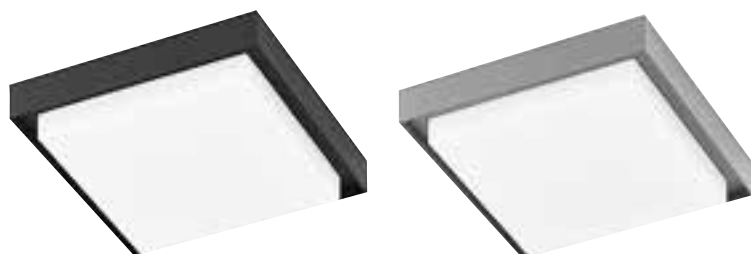

Nuevo

OKAB II

• 24PTLLED1132CV30N

Luz suave cálida 3 000 K

Negro

Lumens: 1 300 lm

Potencia: 24 W  
Volts: 127 V ~

IP: 54 IRC: 80  
Ángulo: 120°

• 24PTLLED1132CV65N

Luz de día 6 500 K

Negro

Lumens: 1 460 lm

Material: Aluminio/Polycarbonato  
Vida útil: 15 000 h  
Tipo de lámpara: LED integrado  
Atenuable: No

• 24PTLLED1132CV30G

Luz suave cálida 3 000 K

Gris

Lumens: 1 400 lm

Potencia: 24 W  
Volts: 127 V ~

IP: 54 IRC: 80  
Ángulo: 120°

• 24PTLLED1132CV65G

Luz de día 6 500 K

Gris

Lumens: 1 550 lm

Material: Aluminio/Polycarbonato  
Vida útil: 15 000 h  
Tipo de lámpara: LED integrado  
Atenuable: No

NUEVO

ELARA II

• 25PTLLED1141MVCCTB

Luz ajustable 3 000 K - 4 000 K - 6 500

Blanco

Potencia: 25 W  
Lumens: 2 100-2 400 lm  
Volts: 100-240 V ~

IP: 65 IRC: 80 Ángulo: 75°

Vida útil: 50 000 h  
Tipo de lámpara: LED integrado  
Atenuable: No

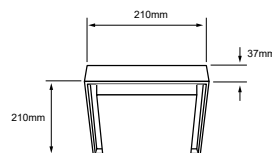
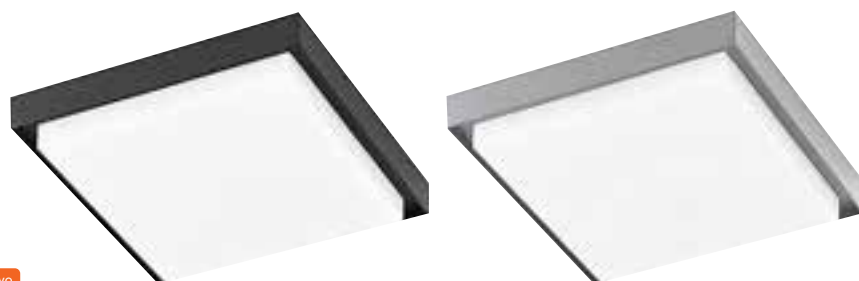

Nuevo

OKAB III

• 35PTLLED1133CV30N

Luz suave cálida 3 000 K

Negro

Lumens: 2 000 lm

Potencia: 35 W  
Volts: 127 V ~

IP: 54 IRC: 80 Ángulo: 120°

• 35PTLLED1133CV65N

Luz de día 6 500 K

Negro

Lumens: 2 310 lm

Material: Aluminio/Polycarbonato  
Vida útil: 15 000 h  
Tipo de lámpara: LED integrado  
Atenuable: No

• 35PTLLED1133CV30G

Luz suave cálida 3 000 K

Gris

Lumens: 2 100 lm

Potencia: 35 W  
Volts: 127 V ~

IP: 54 IRC: 80 Ángulo: 120°

• 35PTLLED1133CV65G

Luz de día 6 500 K

Gris

Lumens: 2 340 lm

Material: Aluminio/Polycarbonato  
Vida útil: 15 000 h  
Tipo de lámpara: LED integrado  
Atenuable: No

NUEVO

ELARA III

• 35PTLLED1142MVCCTB

Luz ajustable 3 000 K - 4 000 K - 6 500

Blanco

Potencia: 35 W  
Lumens: 3 100-3 300 lm  
Volts: 100-240 V ~

IP: 65 IRC: 80 Ángulo: 75°

Vida útil: 50 000 h  
Tipo de lámpara: LED integrado  
Atenuable: No



# Modelo · LACERTA

Totalmente protegido contra polvo. Totalmente sellado. **IP 65** Protegido contra chorros de agua a baja presión, el ingreso limitado de agua es permitido.



Ideal Zonas Costeras

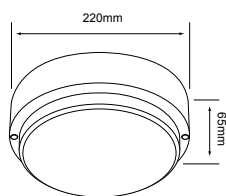

## LACERTA

### • PTLLED-1110/40/B

○ Luz blanca neutra 4 000 K

Blanco

Potencia: **9 W**  
Lumens: **800 lm**  
Volts: 100-240 V ~

IP: 65 IRC: 80  
Ángulo: 115°

### • PTLLED-1110/65/B

○ Luz de día 6 500 K

Vida útil: 20 000 h  
Tipo de lámpara: LED integrado  
IK08

# Modelo · NENQUE

Protección contra ingreso limitado de polvo. (No incluye materiales porosos). **IP 54** Protección contra salpicaduras de gotas en todas direcciones, el ingreso de cantidades limitadas de agua es permitido.

LED INTEGRADO



Nuevo

## NENQUE I

### • 15PTLLED1131RV30N

○ Luz suave cálida 3 000 K

Negro

Lumens: **790 lm**

Potencia: **15 W**  
Volts: 127 V ~

IP: 54 IRC: 80  
Ángulo: 120°

### • 15PTLLED1131RV65N

○ Luz de día 6 500 K

Negro

Lumens: **900 lm**

Material: Aluminio/Polycarbonato  
Vida útil: 15 000 h  
Tipo de lámpara: LED integrado  
Atenuable: No

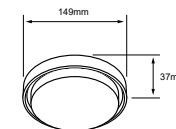

### • 15PTLLED1131RV30G

○ Luz suave cálida 3 000 K

Gris

Lumens: **850 lm**

Potencia: **15 W**  
Volts: 127 V ~

IP: 54 IRC: 80  
Ángulo: 120°

### • 15PTLLED1131RV65G

○ Luz de día 6 500 K

Gris

Lumens: **950 lm**

Material: Aluminio/Polycarbonato  
Vida útil: 15 000 h  
Tipo de lámpara: LED integrado  
Atenuable: No



Nuevo

## NENQUE II

### • 24PTLLED1132RV30N

○ Luz suave cálida 3 000 K

Negro

Lumens: **1 400 lm**

Potencia: **24 W**  
Volts: 127 V ~

IP: 54 IRC: 80  
Ángulo: 120°

### • 24PTLLED1132RV65N

○ Luz de día 6 500 K

Negro

Lumens: **1 600 lm**

Material: Aluminio/Polycarbonato  
Vida útil: 15 000 h  
Tipo de lámpara: LED integrado  
Atenuable: No

### • 24PTLLED1132RV30G

○ Luz suave cálida 3 000 K

Gris

Lumens: **1 490 lm**

Potencia: **24 W**  
Volts: 127 V ~

IP: 54 IRC: 80  
Ángulo: 120°

### • 24PTLLED1132RV65G

○ Luz de día 6 500 K

Gris

Lumens: **1 670 lm**

Material: Aluminio/Polycarbonato  
Vida útil: 15 000 h  
Tipo de lámpara: LED integrado  
Atenuable: No

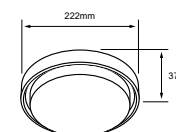

Ideal Zonas Costeras

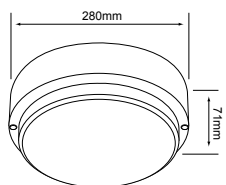

## LACERTA I

### • PTLLED-1120/40/B

○ Luz blanca neutra 4 000 K

Blanco

Potencia: **18 W**  
Lumens: **1500 lm**  
Volts: 100-240 V ~

IP: 65 IRC: 80  
Ángulo: 115°

### • PTLLED-1120/65/B

○ Luz de día 6 500 K

Vida útil: 20 000 h  
Tipo de lámpara: LED integrado  
IK08



Nuevo

## NENQUE III

### • 35PTLLED1133RV30N

○ Luz suave cálida 3 000 K

Negro

Lumens: **2 200 lm**

Potencia: **35 W**  
Volts: 127 V ~

IP: 54 IRC: 80 Ángulo: 120°

### • 35PTLLED1133RV65N

○ Luz de día 6 500 K

Negro

Lumens: **2 550 lm**

Material: Aluminio/Polycarbonato  
Vida útil: 15 000 h  
Tipo de lámpara: LED integrado  
Atenuable: No

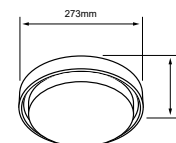

### • 35PTLLED1133RV30G

○ Luz suave cálida 3 000 K

Gris

Lumens: **2 200 lm**

Potencia: **35 W**  
Volts: 127 V ~

IP: 54 IRC: 80 Ángulo: 120°

### • 35PTLLED1133RV65G

○ Luz de día 6 500 K

Gris

Lumens: **2 570 lm**

Material: Aluminio/Polycarbonato  
Vida útil: 15 000 h  
Tipo de lámpara: LED integrado  
Atenuable: No

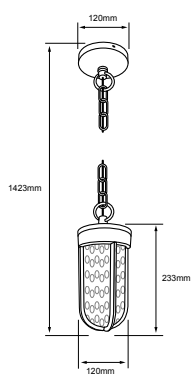

NUEVO

LUNA

• 15FTLLED010MV30N

• Luz suave cálida 3 000 K

Negro

Potencia: **15 W**  
Lumens: **700 lm**  
Volts: 100-240 V ~

Vida útil: 15 000 h  
Tipo de lámpara: LED integrado  
Atenuable: No

IP: 54 IRC: 80 Ángulo: 120°

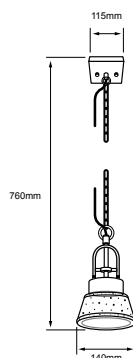

NUEVO

JULIETA

• 6FTLLED012V30N

• Luz suave cálida 3 000 K

Negro

Potencia: **6 W**  
Lumens: **572 lm**  
Volts: 127 V ~

Vida útil: 30 000 h  
Tipo de lámpara: LED integrado  
Atenuable: No

IP: 44 IRC: 90 Ángulo: 110°

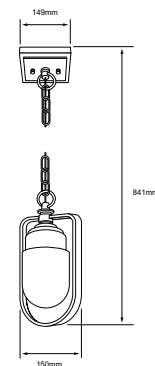

NUEVO

ELNATH

• 60FTL4120MVN

Negro

Potencia: **60 W máx.**  
Volts: 100-240 V ~

Tipo de lámpara: Opcional (No incluida)  
Tipo de base: E27  
Atenuable: No

IP: 44

\*Tecnolite se reserva el derecho de modificar la información sin previo aviso y no se hace responsable por errores u omisiones en este documento. \*Lámparas y luminarios no aptos para trabajo de voltaje constante en niveles superiores o inferiores marcados en el producto.



GIEDI

• **FTL-3426/BA**

Bronce Antiguo

Potencia: **60 W máx.**  
Volts: 100-240 V ~

Tipo de lámpara:  
Opcional (No incluida)  
Tipo de base: E27

IP: 44

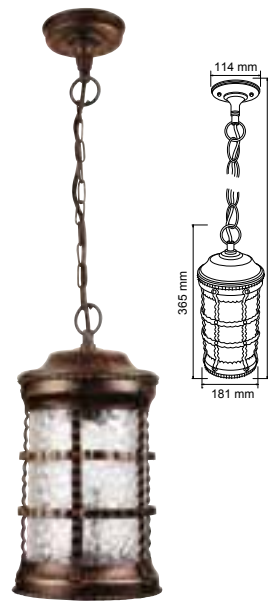

TERME I

• **FTL-4101/BA**

Bronce Antiguo

Potencia: **60 W máx.**  
Volts: 100-240 V ~

Tipo de lámpara:  
Opcional (No incluida)  
Tipo de base: E27

IP: 44



ROMA II

• **FTL-4001/BA**

Bronce Antiguo

Potencia: **120 W máx.**  
Volts: 100-240 V ~

Tipo de lámpara:  
Opcional (No incluida)  
Tipo de base: E27

IP: 44

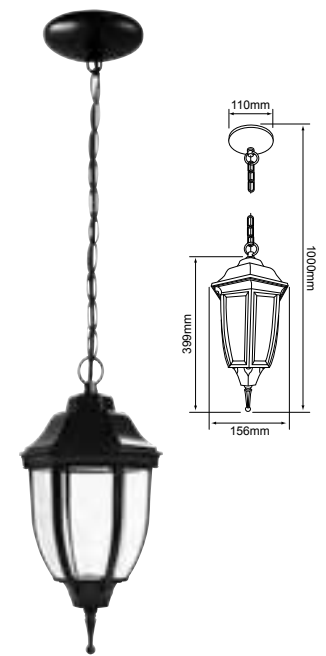

SANTIAGO

• **FTL-6003/N**

Negro

Potencia: **60 W máx.**  
Volts: 100-240 V ~

Tipo de lámpara:  
Opcional (No incluida)  
Tipo de base: E27

IP: 44



RONDA I

• **FTL-3801/BA**

Bronce Antiguo

Potencia: **60 W máx.**  
Volts: 100-240 V ~

Tipo de lámpara:  
Opcional (No incluida)  
Tipo de base: E27

IP: 44



B



CF



N

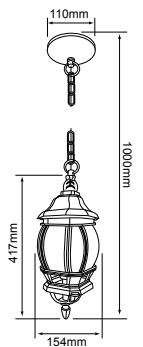

SIENA II

• **FTL-7356/B**

Blanco

Potencia: **60 W máx.**  
Volts: 100-240 V ~

Tipo de lámpara: Opcional (No incluida)  
Tipo de base: E27

IP: 44

• **FTL-7356/CF**

Café

• **FTL-7356/N**

Negro

# EXTERIOR

## ARQUITECTÓNICO



A modern outdoor space at dusk, featuring a staircase, a wall with a vertical slat screen, and a small tree. The scene is illuminated by various outdoor lighting fixtures, including recessed wall lights, step lights, and a small tree light. The sky is a deep blue, and palm trees are visible in the background.

**tecnolite**<sup>®</sup>  
LA LUZ ES TUYA

**Iluminación  
que destaca  
tus exteriores**



**Modo DIM:** La luz permanece encendida y aumenta iluminación al detectar movimiento.  
**Modo Auto:** Al detectar movimiento enciende luz por 30 segundos.  
**Modo ON:** La luz permanece encendida al detectar oscuridad.

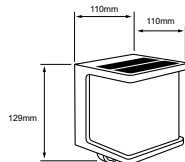

NUEVO

PERDITA

• **7SOLLED19VCD30G**

● Luz suave cálida 3 000 K

Gris

Potencia: **7.5 W**  
 Lumens: **500 lm**  
 Volts: 3.7 VCD

Vida útil: 30 000 h  
 Tipo de lámpara: LED integrado  
 Atenuable: No

IP: 54 IRC: 80 Ángulo: 270°



**Modo Auto:** Al detectar movimiento enciende luz por 45 segundos.  
**Modo ON:** La luz permanece encendida al detectar oscuridad.

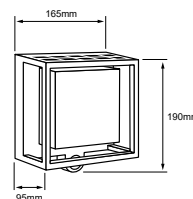

NUEVO

OFELIA

• **3SOLLED18VCD30G**

● Luz suave cálida 3 000 K

Gris

Potencia: **3 W**  
 Lumens: **300 lm**  
 Volts: 3.7 VCD

Vida útil: 30 000 h  
 Tipo de lámpara: LED integrado  
 Atenuable: No

IP: 54 IRC: 80 Ángulo: 132°

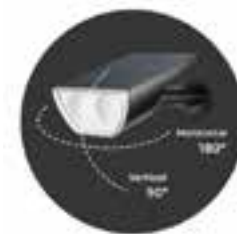

PANEL SOLAR

NUEVO

PORTIA

• **1SOLLED21VCD30N**

● Luz suave cálida 3 000 K

Negro

Potencia: **1.5 W**  
 Lumens: **150 lm (Alta/6hrs)**  
**70 lm (Baja/12hrs)**  
 Volts: 3.7 VCD

Vida útil: 10 000 h  
 Tipo de lámpara: LED integrado  
 Atenuable: No

IP: 65 IRC: 80 Ángulo: 90°

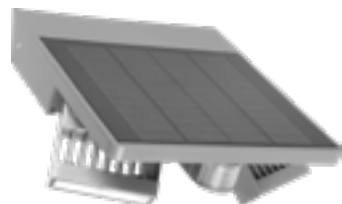
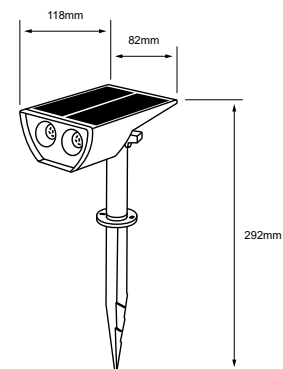

PANEL SOLAR



ABERDEEN

• **SOL-LED/03**

○ Luz blanca neutra 4 000 K

Gris

Potencia: **4 W**  
 Lumens: **400 lm**  
 Volts: 7.4 Vcc

Vida útil: 25 000 h  
 Tipo de lámpara: LED integrado  
 Atenuable: No  
 Dirigible, Incluye Modulo de panel solar,  
 Batería recargable,  
 Sensor de movimiento y apagador.

IP: 45 IRC: 80  
 Ángulo: 120°



PANEL SOLAR



Luz de Emergencia

ABU

• **SOL-LED/05**

○ Luz blanca neutra 4 000 K

Negro

Potencia: **2.8 W**  
 Lumens: **280 lm**  
 Volts: 3.7 Vcc

Vida útil: 20 000 h  
 Tipo de lámpara: LED integrado  
 Atenuable: No  
 Incluye Modulo de panel solar,  
 Batería recargable y apagador.

IP: 45 IRC: 80  
 Ángulo: 120°

Uso opcional como lámpara de emergencia

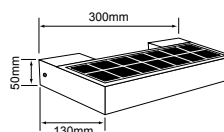

PANEL SOLAR

KOII

• **1SOLLED10VD30S**

● Luz suave cálida 3 000 K

Satinado

Potencia: **1 W**  
 Lumens: **120 lm**  
 Volts: 3.7 Vcc

Vida útil: 30 000 h  
 Tipo de lámpara: LED integrado  
 Atenuable: No  
 Incluye Modulo de panel solar,  
 Batería recargable y apagador.

IP: 44 IRC: 80  
 Ángulo: 180°

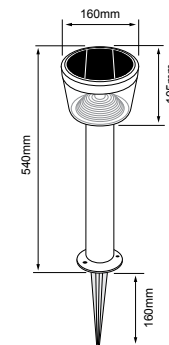

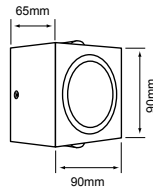

### TORCULAR II

• **09HLED1157MV30N**

● Luz suave cálida 3 000 K

Negro

Potencia: **9 W**  
Lumens: **135 lm**  
Volts: 100-240 V ~

IP: 54 IRC: 80  
Ángulo: 138°

Vida útil: 30 000 h  
Tipo de lámpara: LED integrado  
Atenuable: No



Efecto de Luz

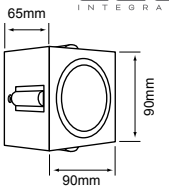

### TORCULAR I

• **10HLED1156MV30N**

● Luz suave cálida 3 000 K

Negro

Potencia: **10 W**  
Lumens: **366 lm**  
Volts: 100-240 V ~

IP: 54 IRC: 80  
Ángulo: 131°

Vida útil: 30 000 h  
Tipo de lámpara: LED integrado  
Atenuable: No



Efecto de Luz

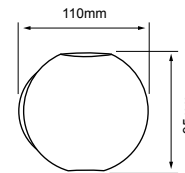
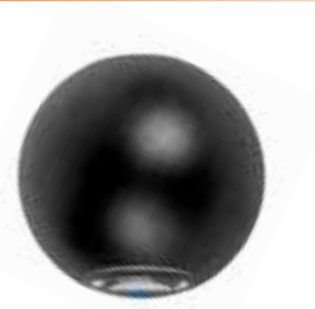

### VERITATE II

• **6HLED1159MV30N**

● Luz suave cálida 3 000 K

Negro

Potencia: **6 W**  
Lumens: **394 lm**  
Volts: 100-240 V ~

IP: 54 IRC: 80  
Ángulo: 55°

Vida útil: 30 000 h  
Tipo de lámpara: LED integrado  
Atenuable: No



Efecto de Luz

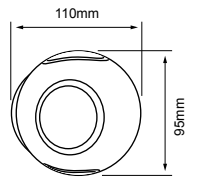

### VERITATE I

• **4HLED1158MV30N**

● Luz suave cálida 3 000 K

Negro

Potencia: **4 W**  
Lumens: **209 lm**  
Volts: 100-240 V ~

IP: 54 IRC: 80  
Ángulo: 113°

Vida útil: 30 000 h  
Tipo de lámpara: LED integrado  
Atenuable: No



Efecto de Luz

\*Tecnolite se reserva el derecho de modificar la información sin previo aviso y no se hace responsable por errores u omisiones en este documento. \*Lámparas y luminarios no aptos para trabajo de voltaje constante en niveles superiores o inferiores marcados en el producto.



Efecto de Luz

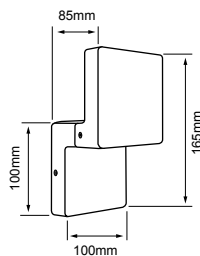

OPHIUCHI I  
• 6HLED427MV30N

● Luz suave cálida 3 000 K

Negro

Potencia: **6 W**  
Lumens: **409 lm**  
Volts: 100-240 V ~

Vida útil: 30 000 h  
Tipo de lámpara: LED integrado  
Atenuable: No

IP: 54 IRC: 80  
Ángulo: 115°



Efecto de Luz

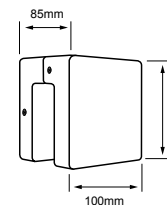

OPHIUCHI II  
• 6HLED428MV30N

● Luz suave cálida 3 000 K

Negro

Potencia: **6 W**  
Lumens: **159 lm**  
Volts: 100-240 V ~

Vida útil: 30 000 h  
Tipo de lámpara: LED integrado  
Atenuable: No

IP: 54 IRC: 80  
Ángulo: 67°



Efecto de Luz

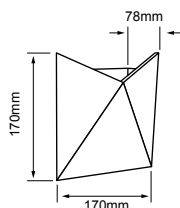

TITAWIN  
• 09HLED923MV30N

● Luz suave cálida 3 000 K

Negro

Potencia: **9 W**  
Lumens: **759 lm**  
Volts: 100-240 V ~

Vida útil: 30 000 h  
Tipo de lámpara: LED integrado  
Atenuable: No

IP: 54 IRC: 80  
Ángulo: 97°



Efecto de Luz

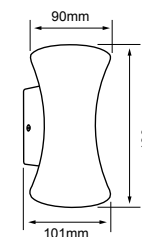

FANG  
• 12HLED416MV30N

● Luz suave cálida 3 000 K

Negro

Potencia: **12 W**  
Lumens: **600 lm**  
Volts: 100-240 V ~

Vida útil: 15 000 h  
Tipo de lámpara: LED integrado  
Atenuable: No

IP: 54 IRC: 70  
Ángulo: 98°



Efecto de Luz

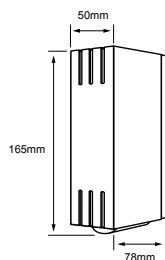

CINTU II  
• 10HLED191MV30N

● Luz suave cálida 3 000 K

Negro

Potencia: **10 W**  
Lumens: **650 lm**  
Volts: 100-240 V ~

Vida útil: 20 000 h  
Tipo de lámpara: LED integrado  
Atenuable: No

IP: 54 IRC: 80  
Ángulo: 38 / 96°



N



S

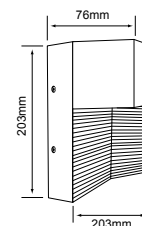

SPECTRUM  
• HLED-921/N

● Luz suave cálida 3 000 K

Negro

Potencia: **8 W**  
Lumens: **400 lm**  
Volts: 100-240 V ~

• HLED-921/S

● Luz suave cálida 3 000 K

Satinado

Vida útil: 15 000 h  
Tipo de lámpara: LED integrado  
Atenuable: No

IP: 55 IRC: 80  
Ángulo: 65°





Fuente de luz giratoria



**NUEVO**  
TANIA I  
• 10HLED123MV30N

Luz suave cálida 3 000 K

Negro

Potencia: **10 W**  
Lumens: **1 200 lm**  
Volts: 100-240 V ~

IP: 65 IRC: 80  
Ángulo: 90°

Vida útil: 50 000 h  
Tipo de lámpara: LED integrado  
Atenuable: No  
\* Fuente de luz giratoria

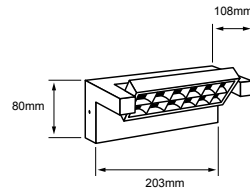

Fuente de luz giratoria

**NUEVO**  
TANIA II  
• 18HLED123MV30N

Luz suave cálida 3 000 K

Negro

Potencia: **18 W**  
Lumens: **1 800 lm**  
Volts: 100-240 V ~

IP: 65 IRC: 80  
Ángulo: 90°



Vida útil: 50 000 h  
Tipo de lámpara: LED integrado  
Atenuable: No

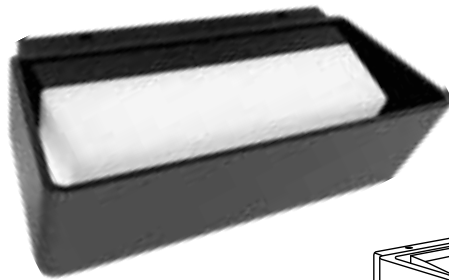
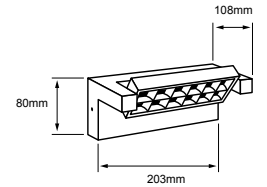

**NUEVO**  
TABIT  
• 13HLED373MV30G

Luz suave cálida 3 000 K

Gris

Potencia: **13 W**  
Lumens: **620 lm**  
Volts: 100-240 V ~

IP: 65 IRC: 80  
Ángulo: 253°

Vida útil: 20 000 h  
Tipo de lámpara: LED integrado  
Atenuable: No

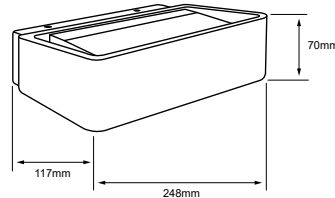

Efecto de Luz



**NUEVO**  
TALITHA  
• 10HLED124MV30N

Luz suave cálida 3 000 K

Negro

Potencia: **10 W**  
Lumens: **500 lm**  
Volts: 100-240 V ~

IP: 65 IRC: 80  
Ángulo: 50°

Vida útil: 50 000 h  
Tipo de lámpara: LED integrado  
Atenuable: No

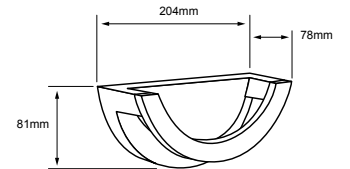

Sensor de Movimiento



Ideal Zonas Costeras

**NUEVO**  
ROSALINDA  
• 6HLED375MV30G

Luz suave cálida 3 000 K

Gris

Potencia: **6.5 W**  
Lumens: **290 lm**  
Volts: 100-240 V ~

IP: 65 IRC: 80  
Ángulo: 90°

Vida útil: 20 000 h  
Tipo de lámpara: LED integrado  
Atenuable: No  
Detección de movimiento: Ángulo 160° /  
Distancia 60m máx / Tiempo 10s-7min

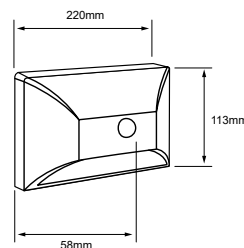

Cilindro giratorio

**NUEVO**  
STELLA  
• 13HLED374MV30G

Luz suave cálida 3 000 K

Gris

Potencia: **13 W**  
Lumens: **340 lm**  
Volts: 100-240 V ~

IP: 65 IRC: 80  
Ángulo: 105°

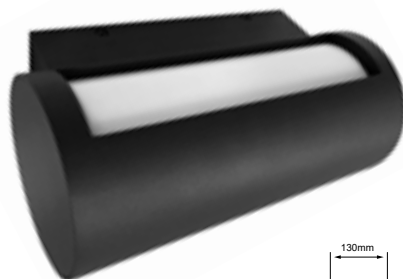

Vida útil: 20 000 h  
Tipo de lámpara: LED integrado  
Atenuable: No

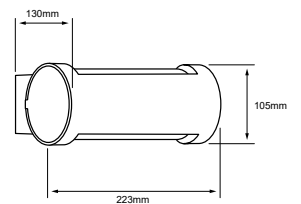



Efecto de Luz

### CLAUDIO

• **13HLED119MV40N**

○ Luz blanca neutra 4 000 K

■ Negro

Potencia: **13 W**  
Lumens: **1020 lm**  
Volts: **100-240 V ~**

Vida útil: **20 000 h**  
Tipo de lámpara: **LED integrado**  
Atenuable: **No**

IP: **54 IRC: 80**  
Ángulo: **286°**

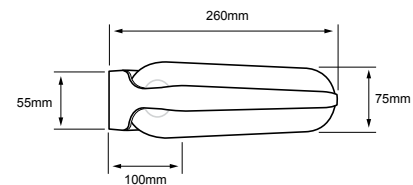

Efecto de Luz

### VENATICI

• **12HLED122MV40N**

○ Luz blanca neutra 4 000 K

■ Negro

Potencia: **12 W**  
Lumens: **830 lm**  
Volts: **100-240 V ~**

Vida útil: **20 000 h**  
Tipo de lámpara: **LED integrado**  
Atenuable: **No**

IP: **54 IRC: 80**  
Ángulo: **105°**

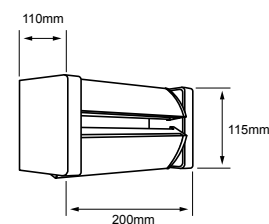

Efecto de Luz

■ Nuevo

### LUSITANIA

• **6HLED1167MV30N**

○ Luz suave cálida 3 000 K

■ Negro

Potencia: **6 W**  
Lumens: **482 lm**  
Volts: **100-240 V ~**

Vida útil: **30 000 h**  
Tipo de lámpara: **LED integrado**  
Atenuable: **No**

IP: **54 IRC: 80**  
Ángulo: **25°**

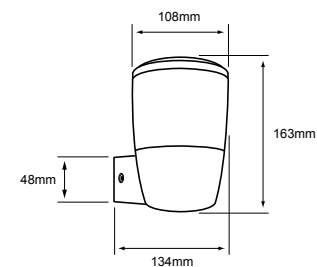
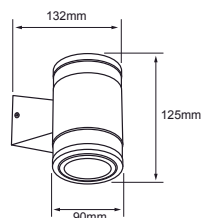

### ENEKO

• **8HLED137MV30N**

○ Luz suave cálida 3 000 K

■ Negro

Potencia: **8.5 W**  
Lumens: **350 lm**  
Volts: **100-240 V ~**

Vida útil: **20 000 h**  
Tipo de lámpara: **LED integrado**  
Atenuable: **No**

IP: **54 IRC: 80**  
Ángulo: **313°**



Efecto de Luz

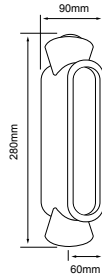

### VINDEMIATRIX

• 15HLED1154MV30N

● Luz suave cálida 3 000 K

Negro

Potencia: **15 W**  
Lumens: **374 lm**  
Volts: 100-240 V ~

Vida útil: 30 000 h  
Tipo de lámpara: LED integrado  
Atenuable: No

IP: 54 IRC: 80  
Ángulo: 133°

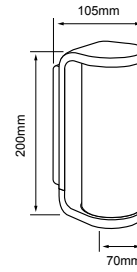

### WEZEN

• 10HLED947V30G

● Luz suave cálida 3 000 K

Gris

Potencia: **10 W**  
Lumens: **600 lm**  
Volts: 127 V ~

Vida útil: 20 000 h  
Tipo de lámpara: LED integrado  
Atenuable: No

IP: 44 IRC: 80  
Ángulo: 118°



ROTATIVO

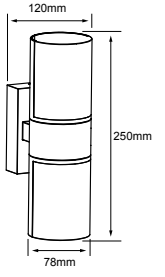

### WURREN

• 16HLED1163V30G

● Luz suave cálida 3 000 K

Gris

Potencia: **16 W**  
Lumens: **950 lm**  
Volts: 127 V ~

Vida útil: 20 000 h  
Tipo de lámpara: LED integrado  
Atenuable: No

IP: 44 IRC: 80  
Ángulo: 135°



NUEVO

### TEBE

• 13HLED1185V30G

● Luz suave cálida 3 000 K

Gris

Potencia: **13 W**  
Lumens: **800 lm**  
Volts: 127 V ~

Vida útil: 30 000 h  
Tipo de lámpara: LED integrado  
Atenuable: No

IP: 54 IRC: 80  
Ángulo: 120°

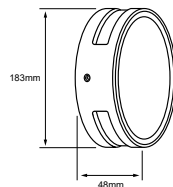

ROTATIVO  
256°

NUEVO

### BAHAM

• 8HLED1164V30G

● Luz suave cálida 3 000 K

Gris

Potencia: **8.5 W**  
Lumens: **500 lm**  
Volts: 127 V ~

Vida útil: 30 000 h  
Tipo de lámpara: LED integrado  
Atenuable: No

IP: 54 IRC: 80  
Ángulo: 120°

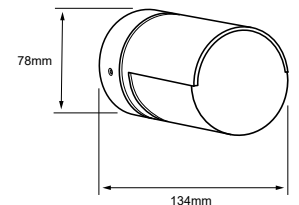



Efecto de Luz

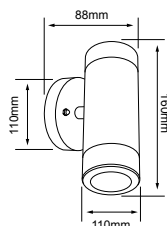

ENCKE

• HLED-1105/S

● Luz suave cálida 3 000 K

Satin

Potencia: **9 W**  
Lumens: **600 lm**  
Volts: 127 V ~

Vida útil: 20 000 h  
Tipo de lámpara: LED integrado

IP: 44 IRC: 80  
Ángulo: 49°

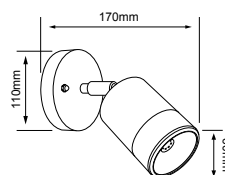

ZINNER

• HLED-761/S

● Luz suave cálida 3 000 K

Satin

Potencia: **4.5 W**  
Lumens: **300 lm**  
Volts: 127 V ~

Vida útil: 20 000 h  
Tipo de lámpara: LED integrado

IP: 44 IRC: 80  
Ángulo: 49°

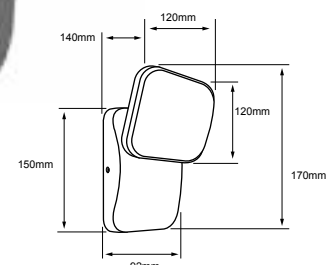

POLUX II

• 13HLED1179MV40G

○ Luz blanca neutra 4 000 K

Gris oscuro

Potencia: **13 W**  
Lumens: **1000 lm**  
Volts: 100-240 V ~

Vida útil: 20 000 h  
Tipo de lámpara: LED integrado  
Atenuable: No

IP: 44 IRC: 80  
Ángulo: 111°



Efecto de Luz

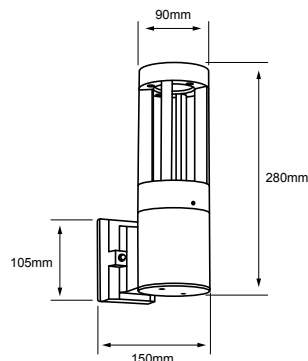

TUREIS

• 6HLED403MV30N

● Luz suave cálida 3 000 K

Negro

Potencia: **6 W**  
Lumens: **164 lm**  
Volts: 100-240 V ~

Vida útil: 30 000 h  
Tipo de lámpara: LED integrado  
Atenuable: No

IP: 54 IRC: 80  
Ángulo: 114°



Efecto de Luz

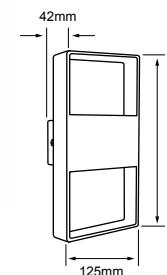

TIAKI

• 12HLED417MV30N

● Luz suave cálida 3 000 K

Negro

Potencia: **12 W**  
Lumens: **500 lm**  
Volts: 100-240 V ~

Vida útil: 15 000 h  
Tipo de lámpara: LED integrado  
Atenuable: No

IP: 54 IRC: 70  
Ángulo: 310°



Giratorio, ajustable

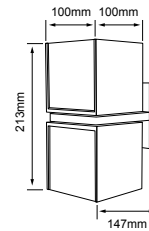
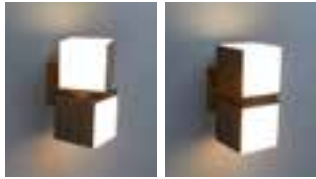

## FURUD

### • 27HLED1162V30G

● Luz suave cálida 3 000 K

Gris

Potencia: **27 W**  
Lumens: **1100 lm**  
Volts: 127 V ~

Vida útil: 20 000 h  
Tipo de lámpara: LED integrado  
Atenuable: No  
Dirigible

IP: 54 IRC: 80  
Ángulo: 110°



Efecto de Luz

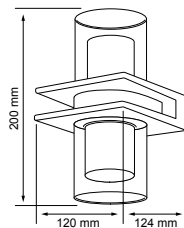

## CHORT

### • 16HLED1053V30G

● Luz suave cálida 3 000 K

Gris

Potencia: **16.5 W**  
Lumens: **1030 lm**  
Volts: 127 V ~

Vida útil: 20 000 h  
Tipo de lámpara: LED integrado  
Atenuable: No

IP: 54 IRC: 80  
Ángulo: 90°

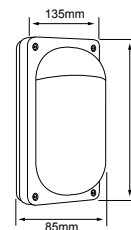

## GRUS

### • 10HLED948V30G

● Luz suave cálida 3 000 K

Gris

Potencia: **10.5 W**  
Lumens: **400 lm**  
Volts: 100-127 V ~

Vida útil: 20 000 h  
Tipo de lámpara: LED integrado  
Atenuable: No

IP: 44 IRC: 80  
Ángulo: 81°



Efecto de Luz

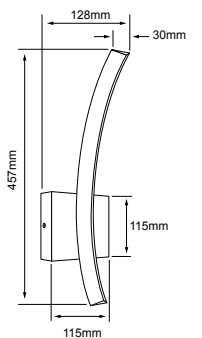

## AUSTRALIS

### • 09HLED1177MV30B • 09HLED1177MV30G

● Luz suave cálida 3 000 K

Blanco

Potencia: **9 W**  
Lumens: **420 lm**  
Volts: 100-240 V ~

● Luz suave cálida 3 000 K

Gris

Vida útil: 15 000 h  
Tipo de lámpara: LED integrado  
Atenuable: No

IP: 44 IRC: 80  
Ángulo: 111°

LED  
INTEGRADO

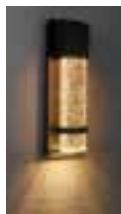

Efecto de Luz



ATENUABLE

### ANDROMEDA

• 10DHLED206V30N

● Luz suave cálida 3 000 K

■ Negro

Potencia: **10 W**  
Lumens: **307 lm**  
Volts: 127 V ~

IP: 44 IRC: 80  
Ángulo: 120°



CRISTAL SÓLIDO

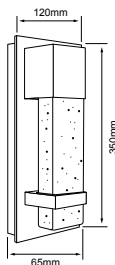

Efecto de Luz



ATENUABLE

### ANTLIA

• 12DHLED207V30N

● Luz suave cálida 3 000 K

■ Negro

Potencia: **12 W**  
Lumens: **328 lm**  
Volts: 127 V ~

IP: 44 IRC: 80  
Ángulo: 120°

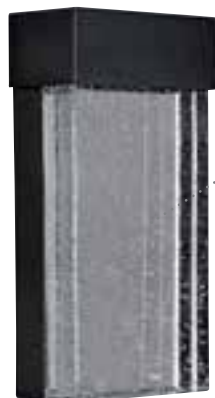

CRISTAL SÓLIDO

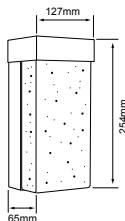

Efecto al encender

■ NUEVO

### CALISTO

• 8HLED208V30N

● Luz suave cálida 3 000 K

■ Negro

Potencia: **8 W**  
Lumens: **100 lm**  
Volts: 127 V ~

IP: 44 IRC: 90  
Ángulo: 110°

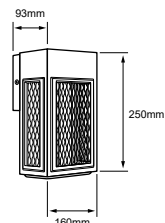

\*Tecnolite se reserva el derecho de modificar la información sin previo aviso y no se hace responsable por errores u omisiones en este documento. \*Lámparas y luminarios no aptos para trabajo de voltaje constante en niveles superiores o inferiores marcados en el producto.



LED  
INTEGRADO



Efecto de Luz

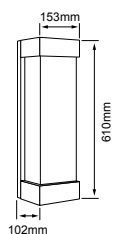

CRUX II  
• 24HLED203V30G

● Luz suave cálida 3 000 K

Gris

Potencia: **24 W**  
Lumens: **850 lm**  
Volts: 100-127 V ~

IP: 44 IRC: 80  
Ángulo: 257°



Efecto de Luz

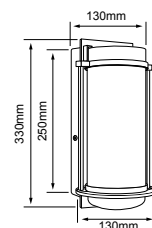

TUTTLE  
• HLED-202/30/N

● Luz suave cálida 3 000 K

Negro

Potencia: **16 W**  
Lumens: **730 lm**  
Volts: 127 V ~

IP: 44 IRC: 80  
Ángulo: 12°



Efecto de Luz

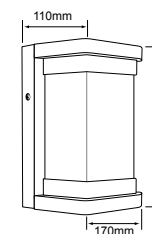

CRUX  
• HLED-201/N

● Luz suave cálida 3 000 K

Negro

Potencia: **16 W**  
Lumens: **800 lm**  
Volts: 100-127 V ~

IP: 44 IRC: 80  
Ángulo: 120°

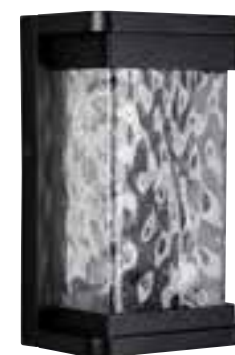

Vida útil: 20 000 h  
Tipo de lámpara: LED integrado  
Atenuable: No

\*Tecnolite se reserva el derecho de modificar la información sin previo aviso y no se hace responsable por errores u omisiones en este documento. \*Lámparas y luminarios no aptos para trabajo de voltaje constante en niveles superiores o inferiores marcados en el producto.

## URBINO II

### • 12HLED945MV30B • 12HLED945MV30S

● Luz suave cálida 3 000 K

Blanco

Potencia: **12 W**  
Lumens: **640 lm**  
Volts: 100-240 V ~

IP: 44 IRC: 80  
Ángulo: 120°

● Luz suave cálida 3 000 K

Satinado

Vida útil: 15 000 h  
Tipo de lámpara: LED integrado  
Atenuable: No



B



S

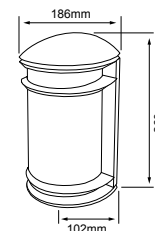

## COPEINA

### • HLED-1051/30/G

● Luz suave cálida 3 000 K

Gris

Potencia: **15 W**  
Lumens: **900 lm**  
Volts: 100-240 V ~

IP: 65 IRC: 80  
Ángulo: 130°

Vida útil: 15 000 h  
Tipo de lámpara: LED integrado  
Atenuable: No

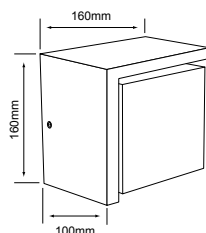

## COPEINA I

### • HLED-1052/30/G

● Luz suave cálida 3 000 K

Gris

Potencia: **15 W**  
Lumens: **900 lm**  
Volts: 100-240 V ~

IP: 65 IRC: 80  
Ángulo: 130°

Vida útil: 15 000 h  
Tipo de lámpara: LED integrado  
Atenuable: No

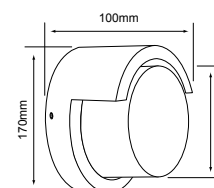

## TOULON II

### • 10HLED1200V30S

● Luz suave cálida 3 000 K

Satin

Potencia: **10.5 W**  
Lumens: **320 lm**  
Volts: 100-127 V ~

IP: 44 IRC: 80  
Ángulo: 82°

Vida útil: 20 000 h  
Tipo de lámpara: LED integrado  
Atenuable: No

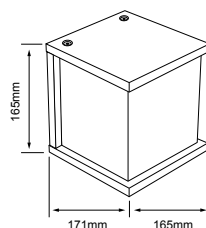

Efecto de Luz

## SPECTRUM II

### • 13HLED922V30G

● Luz suave cálida 3 000 K

Gris

Potencia: **13 W**  
Lumens: **520 lm**  
Volts: 100-127 V ~

IP: 44 IRC: 80  
Ángulo: 48°



Vida útil: 20 000 h  
Tipo de lámpara: LED integrado  
Atenuable: No

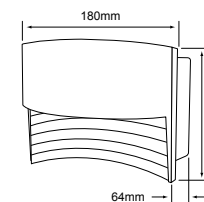





Efecto de Luz

### PERSEIDA

• **HLED-1152/G**

● Luz suave cálida 3 000 K

Gris

Potencia: **16 W**  
Lumens: **600 lm**  
Volts: 127 V ~

IP: 54 IRC: 80  
Ángulo: 150°

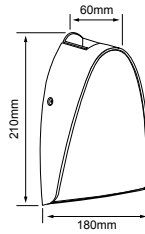

Vida útil: 20 000 h  
Tipo de lámpara: LED integrado



Efecto de Luz



### HYADUM

• **HLED-847/30/G**

● Luz suave cálida 3 000 K

Gris

Potencia: **9 W**  
Lumens: **420 lm**  
Volts: 127 V ~

IP: 44 IRC: 80  
Ángulo: 41°

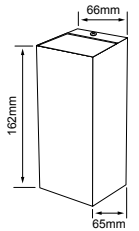

Vida útil: 20 000 h  
Tipo de lámpara: LED integrado



Ajustable

### PROCYON

• **HLED-1178/30/G**

● Luz suave cálida 3 000 K

Gris

Potencia: **10 W**  
Lumens: **800 lm**  
Volts: 127 V ~

IP: 54 IRC: 80  
Ángulo: 107°

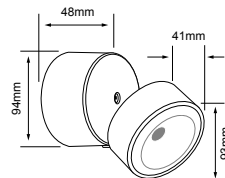

Vida útil: 20 000 h  
Tipo de lámpara: LED integrado



### TAIGETE

• **HLED-408/G**

● Luz suave cálida 3 000 K

Gris

Potencia: **17 W**  
Lumens: **700 lm**  
Volts: 100-127 V ~

IP: 44 IRC: 80  
Ángulo: 19°

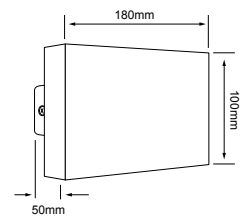

Vida útil: 20 000 h  
Tipo de lámpara: LED integrado

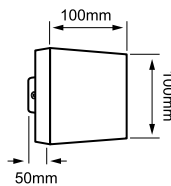

### PLEYONE

• **10HLED407VG**

● Luz suave cálida 3 000 K

Gris

Potencia: **9.5 W**  
Lumens: **500 lm**  
Volts: 100-127 V ~

IP: 44 IRC: 80  
Ángulo: 22°

Vida útil: 20 000 h  
Tipo de lámpara: LED integrado



Efecto de Luz

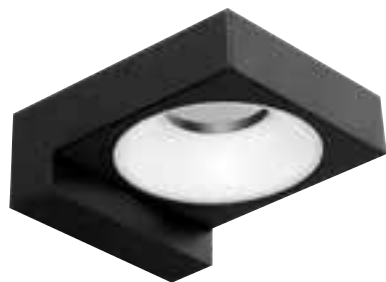

### AACHEN III

#### • 8HLED1181MV30N

● Luz suave cálida 3 000 K

Negro

Potencia: **8 W**  
Lumens: **600 lm**  
Volts: 100-240 V ~

Vida útil: 30 000 h  
Tipo de lámpara: LED integrado  
Atenuable: No

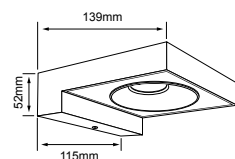

IP: 65 IRC: 80  
Ángulo: 120°



Efecto de Luz



### AACHEN II

#### • 8HLED1180MV30N

● Luz suave cálida 3 000 K

Negro

Potencia: **8 W**  
Lumens: **600 lm**  
Volts: 100-240 V ~

Vida útil: 30 000 h  
Tipo de lámpara: LED integrado  
Atenuable: No

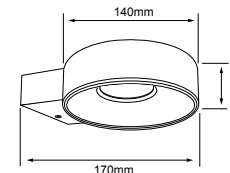

IP: 65 IRC: 80  
Ángulo: 120°



### CORIDORA

#### • HLED-1173/30/S

● Luz suave cálida 3 000 K

Satin

Potencia: **14.5 W**  
Lumens: **650 lm**  
Volts: 100-240 V ~

Vida útil: 20 000 h  
Tipo de lámpara: LED integrado

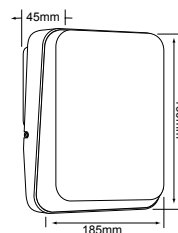

IP: 54 IRC: 80  
Ángulo: 120°



Efecto de Luz



### ACANTHUS

#### • HLED-117/30/N

● Luz suave cálida 3 000 K

Negro

Potencia: **12 W**  
Lumens: **600 lm**  
Volts: 100-240 V ~

Vida útil: 15 000 h  
Tipo de lámpara: LED integrado  
Atenuable: No

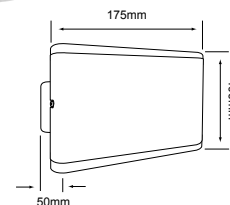

IP: 65 IRC: 80  
Ángulo: 258°



Efecto de Luz



### AL MANAMA

#### • HLED-370/N

○ Luz blanca neutra 4 000 K

Negro

Potencia: **9 W**  
Lumens: **450 lm**  
Volts: 100-240 V ~

Vida útil: 20 000 h  
Tipo de lámpara: LED integrado  
Atenuable: No

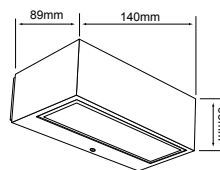

IP: 45 IRC: 80  
Ángulo: 30°



Efecto de Luz



### AL MANAMA I

#### • HLED-371/N

○ Luz blanca neutra 4 000 K

Negro

Potencia: **20 W**  
Lumens: **1200 lm**  
Volts: 100-240 V ~

Vida útil: 20 000 h  
Tipo de lámpara: LED integrado  
Atenuable: No

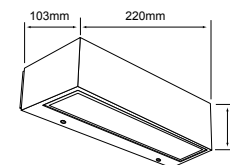

IP: 45 IRC: 80  
Ángulo: 30°



Efecto de Luz

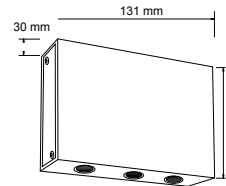

### COLINA I

#### • HLED-116/AL

● Luz suave cálida 3 000 K

Aluminio

Potencia: **6 W**  
Lumens: **300 lm**  
Volts: 100-240 V ~

Vida útil: 20 000 h  
Tipo de lámpara: LED integrado  
Atenuable: No

IP: 44 IRC: 80  
Ángulo: 25°



Efecto de Luz

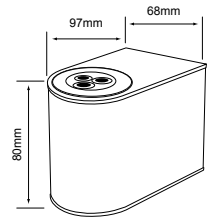

### ABIYÁN

#### • HLED-810/6W/40

○ Luz blanca neutra 4 000 K

Satinado

Potencia: **6 W**  
Lumens: **500 lm**  
Volts: 100-240 V ~

Vida útil: 25 000 h  
Tipo de lámpara: LED integrado  
Atenuable: No

IP: 54 IRC: 80  
Ángulo: 45°

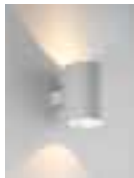

Efecto de Luz

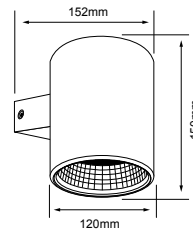

### KAUS I

#### • 28HLED413V30S

● Luz suave cálida 3 000 K

Satin

Potencia: **28 W**  
Lumens: **2185 lm**  
Volts: 100-127 V ~

Vida útil: 15 000 h  
Tipo de lámpara: LED integrado  
Atenuable: No

ILUMINA HACIA  
ARRIBAY ABAJO

IP: 65 IRC: 80  
Ángulo: 282°



Efecto de Luz

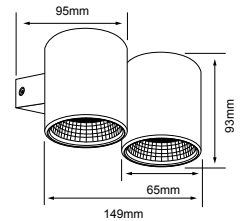

### KAUS II

#### • 24HLED414V30S

● Luz suave cálida 3 000 K

Satin

Potencia: **24 W**  
Lumens: **1441 lm**  
Volts: 100-127 V ~

Vida útil: 15 000 h  
Tipo de lámpara: LED integrado  
Atenuable: No

IP: 65 IRC: 80  
Ángulo: 205°

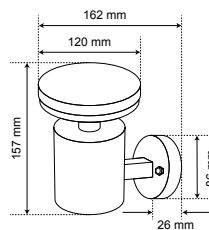

### PRAVIA

#### • HLED-210/7W/30/S

● Luz suave cálida 3 000 K

Satinado

Potencia: **7 W**  
Lumens: **260 lm**  
Volts: 100-240 V ~

Vida útil: 30 000 h  
Tipo de lámpara: LED integrado  
Atenuable: No

IP: 45 IRC: 80  
Ángulo: 120°

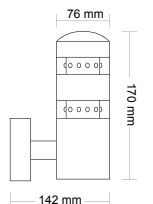

### TORINO

#### • HLED-105/S

● Luz suave cálida 3 000 K

Satinado

Potencia: **3 W**  
Lumens: **70 lm**  
Volts: 100-127 V ~

Vida útil: 15 000 h  
Tipo de lámpara: LED integrado  
Atenuable: No

IP: 45 IRC: 80  
Ángulo: 15°



Efecto de Luz

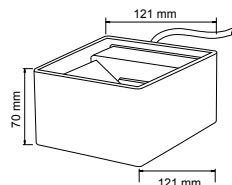

## ZIBO

### • HLED-401/7.5W/30/B

● Luz suave cálida 3 000 K

Blanco

Potencia: **7.5 W**  
Lumens: **250 lm**  
Volts: 100-240 V ~

Vida útil: 20 000 h  
Tipo de lámpara: LED integrado  
Atenuable: No

IP: 45 IRC: 80  
Ángulo: 155°



Efecto de Luz

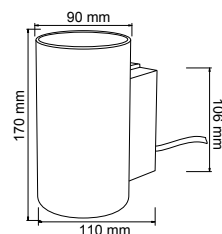

## ZIGONG

### • HLED-402/7.5W/30/B

● Luz suave cálida 3 000 K

Blanco

Potencia: **7.5 W**  
Lumens: **150 lm**  
Volts: 100-240 V ~

Vida útil: 20 000 h  
Tipo de lámpara: LED integrado  
Atenuable: No

IP: 45 IRC: 80  
Ángulo: 160°





Efecto de Luz

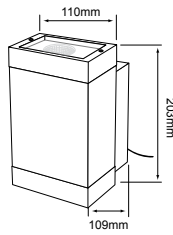

### BETULA

#### • HLED-842/30/G

● Luz suave cálida 3 000 K

Gris

Potencia: **14.5 W**  
Lumens: **700 lm**  
Volts: 100-240 V ~

Vida útil: 20 000 h  
Tipo de lámpara: LED integrado

IP: 44 IRC: 80  
Ángulo: 31°



Efecto de Luz

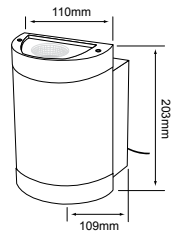

### ARBOREA

#### • HLED-843/30/G

● Luz suave cálida 3 000 K

Gris

Potencia: **14.5 W**  
Lumens: **700 lm**  
Volts: 100-240 V ~

Vida útil: 20 000 h  
Tipo de lámpara: LED integrado

IP: 44 IRC: 80  
Ángulo: 34°



Efecto de Luz

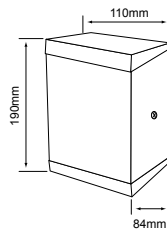

### FLAVUS

#### • HLED-845/30/CR

● Luz suave cálida 3 000 K

Cromado

Potencia: **14.5 W**  
Lumens: **900 lm**  
Volts: 100-240 V ~

Vida útil: 20 000 h  
Tipo de lámpara: LED integrado

IP: 54 IRC: 80  
Ángulo: 180°



Efecto de Luz

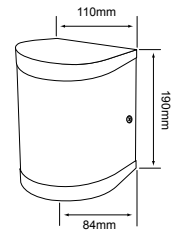

### EDULIS

#### • HLED-844/30/CR

● Luz suave cálida 3 000 K

Cromado

Potencia: **14.5 W**  
Lumens: **900 lm**  
Volts: 100-240 V ~

Vida útil: 20 000 h  
Tipo de lámpara: LED integrado

IP: 54 IRC: 80  
Ángulo: 180°

### KYBOX

#### • HLED-1201/G

● Luz suave cálida 3 000 K

Gris

Potencia: **11 W**  
Lumens: **560 lm**  
Volts: 100-240 V ~

Vida útil: 20 000 h  
Tipo de lámpara: LED integrado  
Atenuable: No

IP: 54 IRC: 80  
Ángulo: 155°

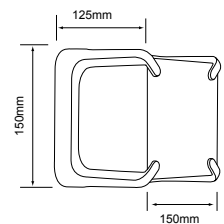



Efecto de Luz



## RAVENNE

### • HLED-840

○ Luz blanca neutra 4 000 K

■ Negro

Potencia: **6 W**  
Lumens: **300 lm**  
Volts: **100-240 V ~**

Vida útil: **15 000 h**  
Tipo de lámpara: **LED integrado**  
Atenuable: **No**

IP: 55 IRC: 80  
Ángulo: 70°

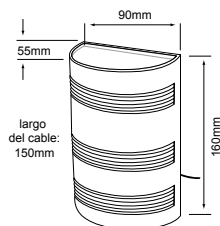

Ve cómo funciona este producto



• Soft Light

Efecto de Luz

Nuevo

## MALMOK I

### • 30HLED1215MV30G

○ Luz suave cálida 3 000 K

■ Gris

Potencia: **30 W**  
Lumens: **2407 lm**  
Volts: **100-240 V ~**

Vida útil: **30 000 h**  
Tipo de lámpara: **LED integrado**  
Atenuable: **No**

IP: 65 IRC: 80  
Ángulo: 111°

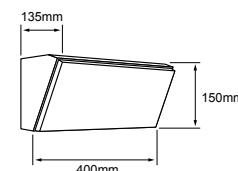

Efecto de Luz



## RAWENNA

### • HLED-841

○ Luz blanca neutra 4 000 K

■ Negro

Potencia: **6 W**  
Lumens: **300 lm**  
Volts: **100-240 V ~**

Vida útil: **15 000 h**  
Tipo de lámpara: **LED integrado**  
Atenuable: **No**

IP: 55 IRC: 80  
Ángulo: 70°

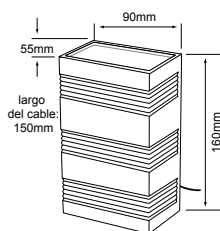

• Soft Light

Efecto de Luz

Nuevo

## MALMOK II

### • 42HLED1216MV30G

○ Luz suave cálida 3 000 K

■ Gris

Potencia: **42 W**  
Lumens: **3425 lm**  
Volts: **100-240 V ~**

Vida útil: **30 000 h**  
Tipo de lámpara: **LED integrado**  
Atenuable: **No**

IP: 65 IRC: 80  
Ángulo: 115°

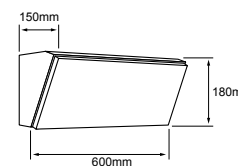

Efecto de Luz



## ANDORRA

### • HLED-404/5W/40/S

○ Luz blanca neutra 4 000 K

■ Satinado

Potencia: **5 W**  
Lumens: **160 lm**  
Volts: **100-127 V ~**

Vida útil: **20 000 h**  
Tipo de lámpara: **LED integrado**  
Atenuable: **No**

IP: 45 IRC: 80  
Ángulo: 50°

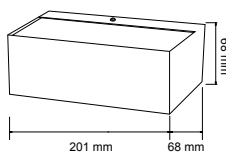



Efecto de Luz

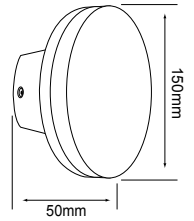

ADHARA I  
• **HLED-1174/30/G**

● Luz suave cálida 3 000 K

Gris

Potencia: **10 W**  
Lumens: **700 lm**  
Volts: 100-240 V ~

Vida útil: 15 000 h  
Tipo de lámpara: LED integrado  
Atenuable: No

IP: 65 IRC: 80  
Ángulo: 106°



Efecto de Luz

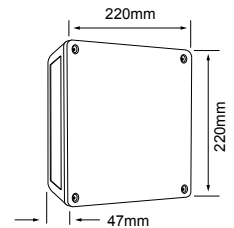

TAIGETE II  
• **14HLED409MV30G**

● Luz suave cálida 3 000 K

Gris

Potencia: **14.5 W**  
Lumens: **580 lm**  
Volts: 100-240 V ~

Vida útil: 20 000 h  
Tipo de lámpara: LED integrado  
Atenuable: No

IP: 44 IRC: 80  
Ángulo: 55°



Rejilla  
desmontable

APUS

• **13HLED1171SCCTB**

○ Luz ajustable 3 000 K - 5 000 K

Blanco

Potencia: **13 W**  
Lumens: **860 lm**  
Volts: **127 V ~**

Vida útil: **20 000 h**  
Tipo de lámpara: **LED integrado**  
Atenuable: **No**  
Cambio de CCT mediante el switch de pared

IP: **44 IRC: 80**  
Ángulo: **132°**

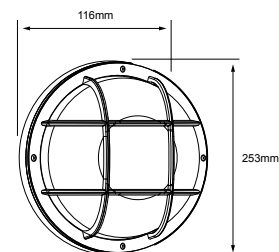

ILUMINACIÓN  
INDIRECTA 360°

TARENTO

• **HLED-1172/S**

○ Luz blanca neutra 4 000 K

Satinado

Potencia: **3 W**  
Lumens: **240 lm**  
Volts: **127 V ~**

Vida útil: **15 000 h**  
Tipo de lámpara: **LED integrado**  
Tipo de base: **GX53**  
Atenuable: **No**

IP: **45 IRC: 80**  
Ángulo: **180°**

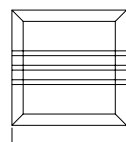

140x140mm



54mm



ILUMINACIÓN  
INDIRECTA 360°

TENERIFE

• **HLED-1170/S**

○ Luz blanca neutra 4 000 K

Satinado

Potencia: **3 W**  
Lumens: **240 lm**  
Volts: **127 V ~**

Vida útil: **15 000 h**  
Tipo de lámpara: **LED integrado**  
Tipo de base: **GX53**  
Atenuable: **No**

IP: **45 IRC: 80**  
Ángulo: **180°**

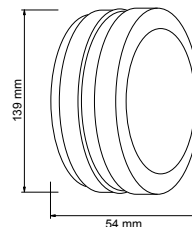



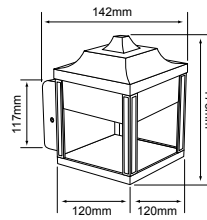

OXALIS

• FTL-LED/008/30/N

● Luz suave cálida 3 000 K

■ Negro

Potencia: **9 W**  
Lumens: **330 lm**  
Volts: 100-127 V ~

Vida útil: 20 000 h  
Tipo de lámpara: LED integrado

IP: 44 IRC: 80  
Ángulo: 87°



NUEVO

HEDERA

• 15FTLLED009MV30N

● Luz suave cálida 3 000 K

■ Negro

Potencia: **15 W**  
Lumens: **650 lm**  
Volts: 100-240 V ~

Vida útil: 15 000 h  
Tipo de lámpara: LED integrado  
Atenuable: No

IP: 65 IRC: 80  
Ángulo: 118°

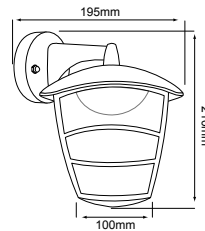

RANGÚN I

• FTL-LED/004/N

○ Luz blanca neutra 4 000 K

■ Negro

Potencia: **10 W**  
Lumens: **350 lm**  
Volts: 100-240 V ~

Vida útil: 20 000 h  
Tipo de lámpara: LED integrado  
Atenuable: No

IP: 44 IRC: 80  
Ángulo: 140°

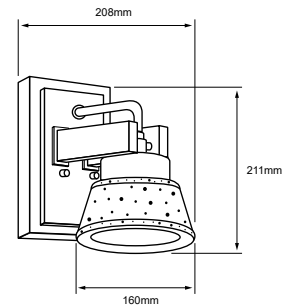

NUEVO

CASTOR

• 6FTLLED011V30N

● Luz suave cálida 3 000 K

■ Negro

Potencia: **6 W**  
Lumens: **572 lm**  
Volts: 127 V ~

Vida útil: 30 000 h  
Tipo de lámpara: LED integrado  
Atenuable: No

IP: 44 IRC: 90  
Ángulo: 100°

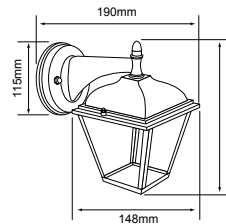

HEDERA

• FTL-LED/007/30/N

● Luz suave cálida 3 000 K

■ Negro

Potencia: **8.5 W**  
Lumens: **400 lm**  
Volts: 100-127 V ~

Vida útil: 20 000 h  
Tipo de lámpara: LED integrado

IP: 44 IRC: 80  
Ángulo: 105°



**LED**  
INTEGRADO

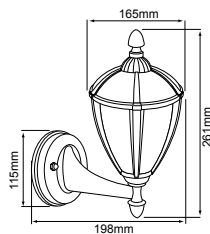

RANGÚN

• **FTL-LED/003/N**

○ Luz blanca neutra 4 000 K

Negro

Potencia: **9 W**  
Lumens: **300 lm**  
Volts: 100-240 V ~

Vida útil: 20 000 h  
Tipo de lámpara: LED integrado  
Atenuable: No

IP: 45 IRC: 80  
Ángulo: 156°

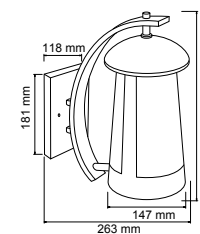

RABAT

• **FTL-LED/002/11W/N**

○ Luz blanca neutra 4 000 K

Negro

Potencia: **11 W**  
Lumens: **700 lm**  
Volts: 100-127 V ~

Vida útil: 30 000 h  
Tipo de lámpara: LED integrado  
Atenuable: No

IP: 45 IRC: 80  
Ángulo: 156°

\*Tecnolite se reserva el derecho de modificar la información sin previo aviso y no se hace responsable por errores u omisiones en este documento. \*Lámparas y luminarios no aptos para trabajo de voltaje constante en niveles superiores o inferiores marcados en el producto.

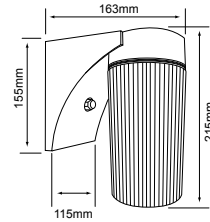

VITORIO II

• 14SLLED20MV65CF

○ Luz de día 6 500 K

■ Café

Potencia: **14 W**  
Lumens: **1300 lm**  
Volts: 100-240 V ~

Vida útil: 15 000 h  
Tipo de lámpara: LED integrado  
Tipo de base: E27  
Atenuable: No

IP: 44 IRC: 80  
Ángulo: 220°

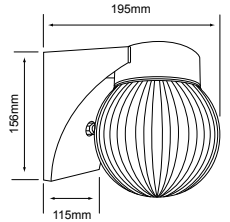

VICENZA II

• 14GLLED20MV65CF

○ Luz de día 6 500 K

■ Café

Potencia: **14 W**  
Lumens: **1300 lm**  
Volts: 100-240 V ~

Vida útil: 15 000 h  
Tipo de lámpara: LED integrado  
Tipo de base: E27  
Atenuable: No

IP: 44 IRC: 80  
Ángulo: 220°



Efecto de Luz

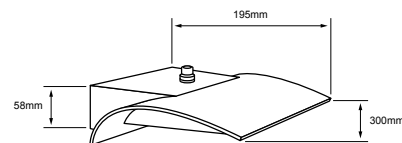

■ Nuevo

LICITA

• 24ESLED540V65G

○ Luz de día 6 500 K

■ Gris

Potencia: **24 W**  
Lumens: **1250 lm**  
Volts: 127 V ~

Vida útil: 15 000 h  
Tipo de lámpara: LED integrado  
Atenuable: No

IP: 54 IRC: 80  
Ángulo: 90°

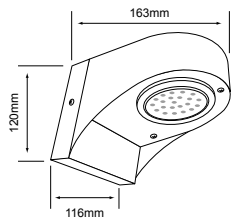

VALETA

• SLLED-11

○ Luz blanca neutra 4 000 K

■ Negro

Potencia: **3 W**  
Lumens: **270 lm**  
Volts: 127 V ~

Vida útil: 15 000 h  
Tipo de lámpara: LED integrado  
Tipo de base: GX53  
Atenuable: No

IP: 44 IRC: 80  
Ángulo: 110°



Efecto de Luz

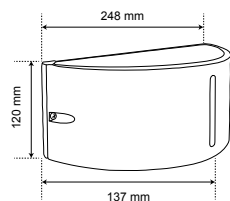

## RAUCH

• H-1151/AN

Antracita

Potencia: **60 W máx.**  
Volts: 100-240 V ~

Tipo de lámpara: Opcional (No incluida)  
Tipo de base: E27

IP: 45

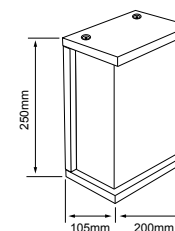

## TOULON III

• 20H1175MVS

Satinado

Potencia: **60 W máx.**  
Volts: 100-240 V ~

Tipo de lámpara: Opcional (No incluida)  
Tipo de base: E27

IP: 44



S



B

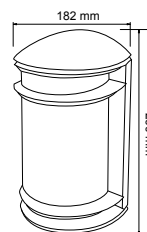

## URBINO

• H-945/B

Blanco

Potencia: **60 W máx.**  
Volts: 100-240 / 12 V ~

• H-945/S

Satinado

Tipo de lámpara: Opcional (No incluida)  
Tipo de base: E27

IP: 44



# VIDEO TIPS



## ¿CÓMO INSTALAR TU LÁMPARA URBINO?

¡Es más fácil de lo que crees!  
Aprende en este video y vive la luz donde estés.





Efecto de Luz



AN

### TOLEDO I

#### • H-1075/AN

Antracita

Potencia: **120 W máx.**  
Volts: 100-240 V ~

IP: 45

#### • H-1075/S

Satinado

Tipo de lámpara: Opcional (No incluida)  
Tipo de base: E27 x 2

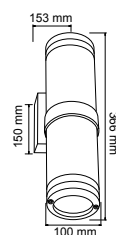

Efecto de Luz



AN

### TOLEDO

#### • H-1070/AN

Antracita

Potencia: **100 W máx.**  
Volts: 100-240 V ~

IP: 45

#### • H-1070/S

Satinado

Tipo de lámpara: GU10 (No incluida)  
Tipo de base: GU10 x 2

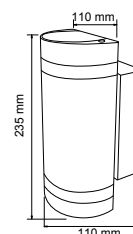

### TREVISO

#### • H-1085/S

Satinado

Potencia: **60 W máx.**  
Volts: 100-240 V ~

IP: 45

Tipo de lámpara: Opcional (No incluida)  
Tipo de base: E27

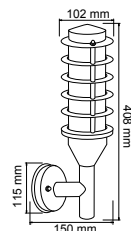

### CITRON

#### • H-1180/S

Satinado

Potencia: **60 W máx.**  
Volts: 100-240 V ~

IP: 45

Tipo de lámpara: Opcional (No incluida)  
Tipo de base: E27

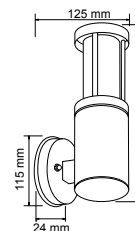

### VENEZIA

#### • H-1050/S

Satinado

Potencia: **60 W máx.**  
Volts: 100-240 V ~

IP: 45

Tipo de lámpara: Opcional (No incluida)  
Tipo de base: E27

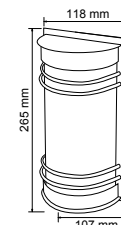



B



B



S

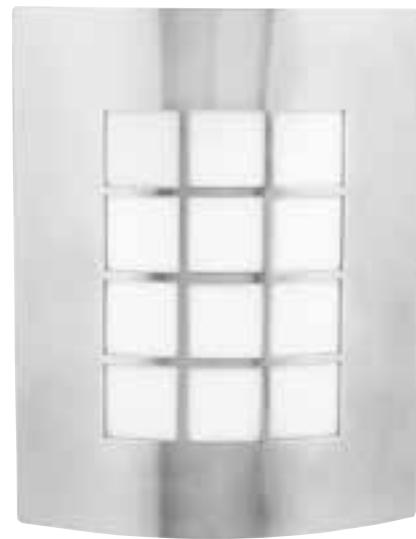

S

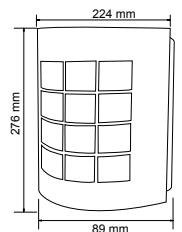
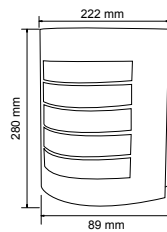

TURIN

• H-800/B

Blanco

Potencia: **60 W máx.**  
Volts: 100-240 V ~

IP: 45

• H-800/S

Satinado

Tipo de lámpara: **Opcional (No incluida)**  
Tipo de base: **E27**

TURIN I

• H-810/B

Blanco

Potencia: **60 W máx.**  
Volts: 100-240 V ~

IP: 45

• H-810/S

Satinado

Tipo de lámpara: **Opcional (No incluida)**  
Tipo de base: **E27**

\*Tecnolite se reserva el derecho de modificar la información sin previo aviso y no se hace responsable por errores u omisiones en este documento. \*Lámparas y luminarios no aptos para trabajo de voltaje constante en niveles superiores o inferiores marcados en el producto.

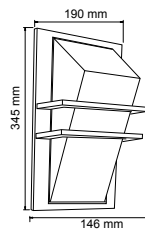

TALIN

• H-1190/S

Satinado

Potencia: **60 W máx.**  
Volts: 100-240 V ~

IP: 45

Tipo de lámpara: Opcional (No incluida)  
Tipo de base: E27

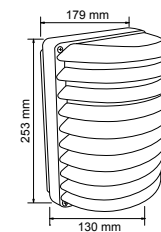

TIRANA

• H-1130/S

Satinado

Potencia: **60 W máx.**  
Volts: 100-240 V ~

IP: 45

Tipo de lámpara: Opcional (No incluida)  
Tipo de base: E27

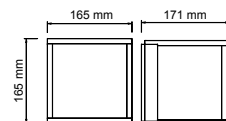

TOULON

• H-1200/S

Satinado

Potencia: **60 W máx.**  
Volts: 100-240 V ~

IP: 45

Tipo de lámpara: Opcional (No incluida)  
Tipo de base: E27

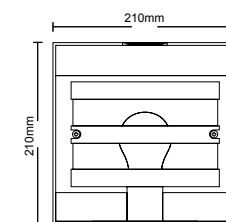

TRENTO

• H-1060/S

Satinado

Potencia: **60 W máx.**  
Volts: 100-240 V ~

IP: 45

Tipo de lámpara: Opcional (No incluida)  
Tipo de base: E27

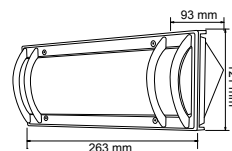

TREZZA

• H-1090/B

Bianco

Potencia: **60 W máx.**  
Volts: 100-240 V ~

IP: 45

Tipo de lámpara: Opcional (No incluida)  
Tipo de base: E27

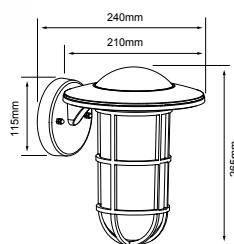

ARA

• 60FTL8205MVCF

Café

Potencia: **60 W máx.**  
Volts: 100-240 V ~

Tipo de lámpara: Opcional (No incluida)  
Tipo de base: E27

IP: 44



B



AQUARIUS

• 60FTL8203MVB

Blanco

Potencia: **60 W máx.**  
Volts: 100-240 V ~

• 60FTL8203MVN

Negro

Tipo de lámpara: Opcional (No incluida)  
Tipo de base: E27

IP: 44



N

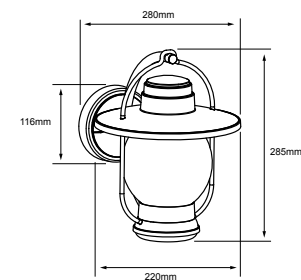

B



BIXA

• FTL-8202/B

Blanco

Potencia: **60 W máx.**  
Volts: 100-240 V ~

• FTL-8202/N

Negro

Tipo de lámpara: Opcional (No incluida)  
Tipo de base: E27

IP: 44

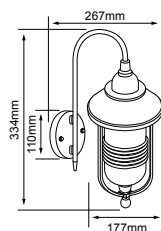

B



AURIGA

• 60FTL8204MVB

Blanco

Potencia: **60 W máx.**  
Volts: 100-240 V ~

• 60FTL8204MVN

Negro

Tipo de lámpara: Opcional (No incluida)  
Tipo de base: E27

IP: 44



N

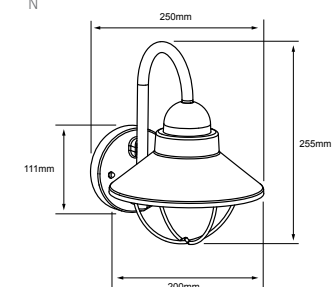

\*Tecnolite se reserva el derecho de modificar la información sin previo aviso y no se hace responsable por errores u omisiones en este documento. \*Lámparas y luminarios no aptos para trabajo de voltaje constante en niveles superiores o inferiores marcados en el producto.





Efecto al encender

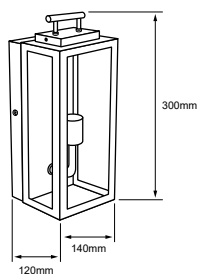

NUEVO

DONATI

• 60FTL3428MVN

Negro

Potencia: 60 W máx.  
Volts: 100-240 V ~

Tipo de lámpara: Opcional (No incluida)  
Tipo de base: E27

IP: 44



Efecto al encender

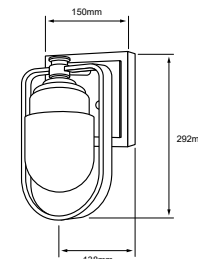

NUEVO

MIRANDA

• 60FTL4121MVN

Negro

Potencia: 60 W máx.  
Volts: 100-240 V ~

Tipo de lámpara: Opcional (No incluida)  
Tipo de base: E27

IP: 44



Efecto al encender

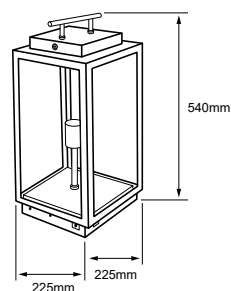

2 EN 1

NUEVO

EGEON I

• 60FTLP3430MVN

Negro

Potencia: 60 W máx.  
Volts: 100-240 V ~

Tipo de lámpara: Opcional (No incluida)  
Tipo de base: E27  
Aplicación: Sobreponer en piso / Portátil

IP: 44



Efecto al encender

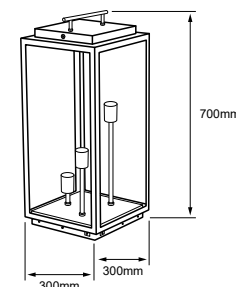

2 EN 1

NUEVO

EGEON II

• 180FTLP3431MVN

Negro

Potencia: 180 W máx.  
Volts: 100-240 V ~

Tipo de lámpara: Opcional (No incluida)  
Tipo de base: E27  
Aplicación: Sobreponer en piso / Portátil

IP: 44

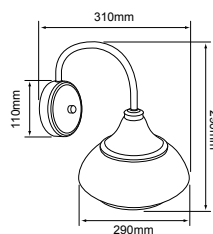

SADIRA

• **FTL-3425/BA**

Bronce Antiguo

Potencia: **60 W máx.**  
Volts: 100-240 V ~

Tipo de lámpara: Opcional (No incluida)  
Tipo de base: E27

IP: 44

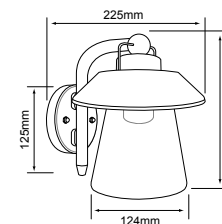

SPICA

• **FTL-3423/BA**

Bronce Antiguo

Potencia: **60 W máx.**  
Volts: 100-240 V ~

Tipo de lámpara: Opcional (No incluida)  
Tipo de base: E27

IP: 44

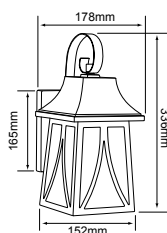

ANTONELLA

• **FTL-3421/N**

Negro

Potencia: **60 W máx.**  
Volts: 100-240 V ~

Tipo de lámpara: Opcional (No incluida)  
Tipo de base: E27

IP: 44

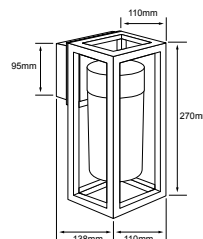

VEGA II

• **60FTL3429MVN**

Negro

Potencia: **60 W máx.**  
Volts: 100-240 V ~

Tipo de lámpara: Opcional (No incluida)  
Tipo de base: E27

IP: 44

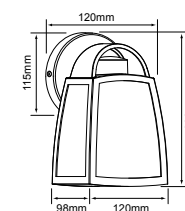

SIRIO

• **20FTL3424MVN**

Negro

Potencia: **60 W máx.**  
Volts: 100-240 V ~

Tipo de lámpara: Opcional (No incluida)  
Tipo de base: E27

IP: 44

\*Tecnolite se reserva el derecho de modificar la información sin previo aviso y no se hace responsable por errores u omisiones en este documento. \*Lámparas y luminarios no aptos para trabajo de voltaje constante en niveles superiores o inferiores marcados en el producto.

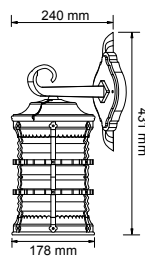

RUSO

• **FTL-4110/BA**

Bronce Antiguo

Potencia: **60 W máx.**  
Volts: 100-240 V ~

IP: 44

Tipo de lámpara: Opcional (No incluida)  
Tipo de base: E27

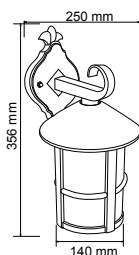

SARAJEVO

• **FTL-3340/BA**

Bronce Antiguo

Potencia: **60 W máx.**  
Volts: 100-240 V ~

IP: 44

Tipo de lámpara: Opcional (No incluida)  
Tipo de base: E27

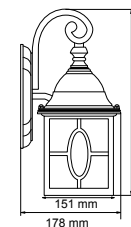

POZNA

• **FTL-3420/S**

Satinado

Potencia: **60 W máx.**  
Volts: 100-240 V ~

IP: 44

Tipo de lámpara: Opcional (No incluida)  
Tipo de base: E27

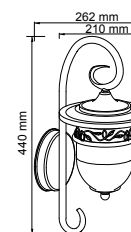

REVENNA

• **FTL-3330/BA**

Bronce Antiguo

Potencia: **60 W máx.**  
Volts: 100-240 V ~

IP: 44

Tipo de lámpara: Opcional (No incluida)  
Tipo de base: E27

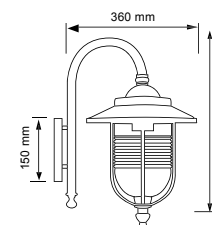

RIMNI

• **FTL-1402/BA**

Bronce Antiguo

Potencia: **60 W máx.**  
Volts: 100-240 V ~

IP: 44

Tipo de lámpara: Opcional (No incluida)  
Tipo de base: E27

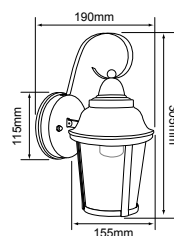

ALLEGRA

• FTL-3422/N

Negro

Potencia: **60 W máx.**  
Volts: 100-240 V ~

Tipo de lámpara: Opcional (No incluida)  
Tipo de base: E27

IP: 44

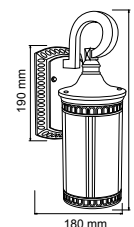

PETRA

• FTL-3200/BA

Bronce Antiguo

Potencia: **60 W máx.**  
Volts: 100-240 V ~

Tipo de lámpara: Opcional (No incluida)  
Tipo de base: E27

IP: 44

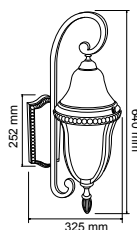

ROCCA

• FTL-3000/BA

Bronce Antiguo

Potencia: **60 W máx.**  
Volts: 100-240 V ~

Tipo de lámpara: Opcional (No incluida)  
Tipo de base: E27

IP: 44

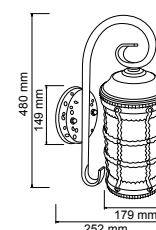

TERME

• FTL-4100/BA

Bronce Antiguo

Potencia: **60 W máx.**  
Volts: 100-240 V ~

Tipo de lámpara: Opcional (No incluida)  
Tipo de base: E27

IP: 44

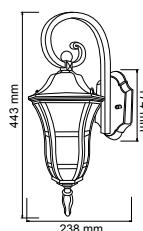

RONDA

• FTL-3800/BA

Bronce Antiguo

Potencia: **60 W máx.**  
Volts: 100-240 V ~

Tipo de lámpara: Opcional (No incluida)  
Tipo de base: E27

IP: 44

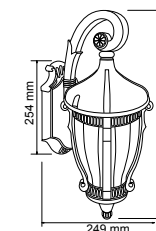

SEGOVIA

• FTL-3300/BA

Bronce Antiguo

Potencia: **60 W máx.**  
Volts: 100-240 V ~

Tipo de lámpara: Opcional (No incluida)  
Tipo de base: E27

IP: 44

\*Tecnolite se reserva el derecho de modificar la información sin previo aviso y no se hace responsable por errores u omisiones en este documento. \*Lámparas y luminarios no aptos para trabajo de voltaje constante en niveles superiores o inferiores marcados en el producto.

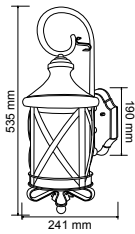

### ROMA

#### • FTL-4000/BA

Bronce Antiguo

Potencia: **120 W máx.**  
Volts: 100-240 V ~

Tipo de lámpara: Opcional (No incluida)  
Tipo de base: E27 x 2

IP: 44

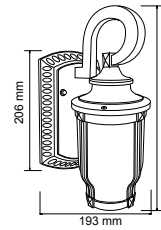

### SABINO

#### • FTL-6000/BA

Bronce Antiguo

Potencia: **60 W máx.**  
Volts: 100-240 V ~

Tipo de lámpara: Opcional (No incluida)  
Tipo de base: E27

IP: 44

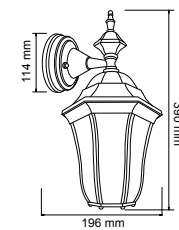

### SAN JUAN I

#### • FTL-6005D/BA

Bronce Antiguo

Potencia: **60 W máx.**  
Volts: 100-240 V ~

Tipo de lámpara: Opcional (No incluida)  
Tipo de base: E27

IP: 44



B



CF



N



V

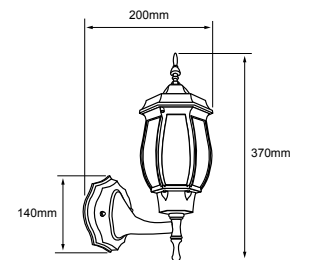

### SALERMO

#### • FTL-6002/B

Blanco

Potencia: **60 W máx.**  
Volts: 100-240 V ~

Tipo de lámpara: Opcional (No incluida)  
Tipo de base: E27

IP: 44

#### • FTL-6002/CF

Café

#### • FTL-6002/N

Negro

#### • FTL-6002/V

Verde

\*Tecnolite se reserva el derecho de modificar la información sin previo aviso y no se hace responsable por errores u omisiones en este documento. \*Lámparas y luminarios no aptos para trabajo de voltaje constante en niveles superiores o inferiores marcados en el producto.



B



N

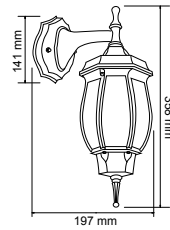

### SALERMO I

#### • FTL-6002D/B

Blanco

Potencia: **60 W máx.**  
Volts: 100-240 V ~

#### • FTL-6002D/N

Negro

Tipo de lámpara: Opcional (No incluida)  
Tipo de base: E27

IP: 44



B



N

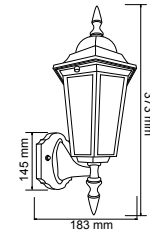

### SAN REMO

#### • FTL-7055/B

Blanco

Potencia: **60 W máx.**  
Volts: 100-240 V ~

#### • FTL-7055/N

Negro

Tipo de lámpara: Opcional (No incluida)  
Tipo de base: E27

IP: 44



B



CF



N

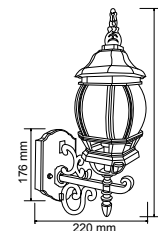

### SIENA

#### • FTL-7355/B

Blanco

Potencia: **60 W máx.**  
Volts: 100-240 V ~

#### • FTL-7355/CF

Café

Tipo de lámpara: Opcional (No incluida)  
Tipo de base: E27

#### • FTL-7355/N

Negro

IP: 44

\*Tecnolite se reserva el derecho de modificar la información sin previo aviso y no se hace responsable por errores u omisiones en este documento. \*Lámparas y luminarios no aptos para trabajo de voltaje constante en niveles superiores o inferiores marcados en el producto.

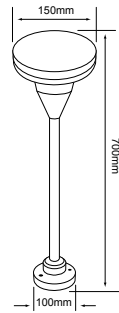

ADHARA II  
• HLED-1175/30/G

● Luz suave cálida 3 000 K

Gris

Potencia: **10 W**  
Lumens: **700 lm**  
Volts: 100-240 V ~

Vida útil: 15 000 h  
Tipo de lámpara: LED integrado  
Atenuable: No

IP: 65 IRC: 80  
Ángulo: 106°



Efecto al encender

DRACO  
• 09HLED1203MV30N

● Luz suave cálida 3 000 K

Negro

Potencia: **9 W**  
Lumens: **418 lm**  
Volts: 100-240 V ~

Vida útil: 30 000 h  
Tipo de lámpara: LED integrado  
Atenuable: No

IP: 54 IRC: 80  
Ángulo: 115°

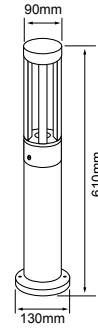

Efecto al encender

COMA  
• 09HLED429MV30N

● Luz suave cálida 3 000 K

Negro

Potencia: **9 W**  
Lumens: **507 lm**  
Volts: 100-240 V ~

Vida útil: 30 000 h  
Tipo de lámpara: LED integrado  
Atenuable: No

IP: 54 IRC: 80  
Ángulo: 38°

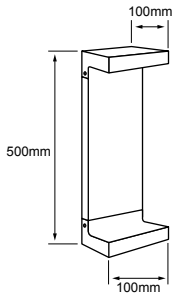

Efecto al encender

EQUULEUS  
• 09HLED431MV30N

● Luz suave cálida 3 000 K

Negro

Potencia: **9 W**  
Lumens: **349 lm**  
Volts: 100-240 V ~

Vida útil: 30 000 h  
Tipo de lámpara: LED integrado  
Atenuable: No

IP: 54 IRC: 80  
Ángulo: 102°

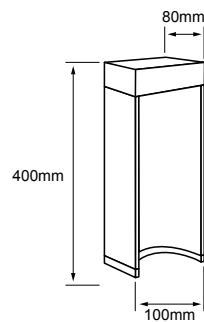

NUEVO

JANO  
• 8HLED1168V30G

● Luz suave cálida 3 000 K

Gris

Potencia: **8.5 W**  
Lumens: **500 lm**  
Volts: 127 V ~

Vida útil: 30 000 h  
Tipo de lámpara: LED integrado  
Atenuable: No

IP: 54 IRC: 80  
Ángulo: 233°

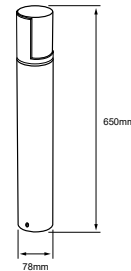

NUEVO

OBERON  
• 60H3429MVN

Negro

Potencia: **60 W máx.**  
Volts: 100-240 V ~

Tipo de lámpara: Opcional (No incluida)  
Tipo de base: E27  
Atenuable: No

IP: 44

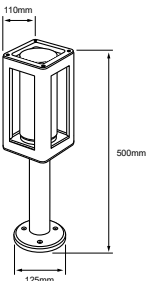

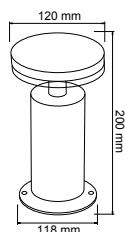

### ALORA I

#### • HLED-204/7W/30/S

● Luz suave cálida 3 000 K

Satinado

Potencia: **7 W**  
Lumens: **260 lm**  
Volts: 100-240 V ~

Vida útil: 30 000 h  
Tipo de lámpara: LED integrado  
Atenuable: No

IP: 45 IRC: 80  
Ángulo: 120°

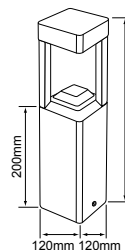

### POLIS I

#### • 10HLED1205MV30N

● Luz suave cálida 3 000 K

Negro

Potencia: **10 W**  
Lumens: **360 lm**  
Volts: 100-240 V ~

Vida útil: 15 000 h  
Tipo de lámpara: LED integrado  
Atenuable: No

IP: 44 IRC: 80  
Ángulo: 350°

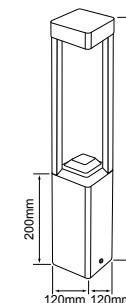

### POLIS II

#### • 10HLED1208MV30N

● Luz suave cálida 3 000 K

Negro

Potencia: **10 W**  
Lumens: **360 lm**  
Volts: 100-240 V ~

Vida útil: 15 000 h  
Tipo de lámpara: LED integrado  
Atenuable: No

IP: 44 IRC: 80  
Ángulo: 350°

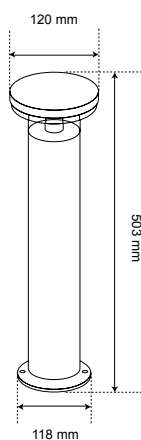

### ALORA

#### • HLED-205/7W/30/S

● Luz suave cálida 3 000 K

Satinado

Potencia: **7 W**  
Lumens: **260 lm**  
Volts: 100-240 V ~

Vida útil: 30 000 h  
Tipo de lámpara: LED integrado  
Atenuable: No

IP: 45 IRC: 80  
Ángulo: 120°

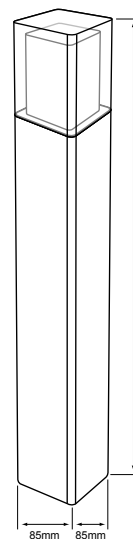

### OBELIX III

#### • HLED-003/N/30

● Luz suave cálida 3 000 K

Negro

Potencia: **13 W**  
Lumens: **770 lm**  
Volts: 100-240 V ~

Vida útil: 30 000 h  
Tipo de lámpara: LED integrado  
Atenuable: No

IP: 65 IRC: 80  
Ángulo: 120°

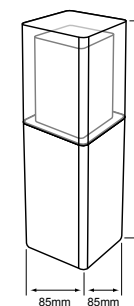

### OBELIX IV

#### • HLED-004/N/30

● Luz suave cálida 3 000 K

Negro

Potencia: **13 W**  
Lumens: **810 lm**  
Volts: 100-240 V ~

Vida útil: 30 000 h  
Tipo de lámpara: LED integrado  
Atenuable: No

IP: 65 IRC: 80  
Ángulo: 120°



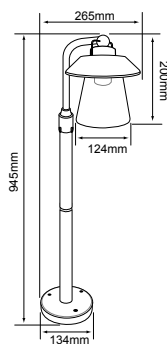

SPICA II  
• H-3423/BA

Bronce Antiguo

Potencia: **60 W máx.**  
Volts: 100-240 V ~

Tipo de lámpara: Opcional (No incluida)  
Tipo de base: E27

IP: 44

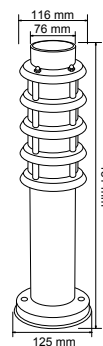

AMSTERDAM

• H-430/S

Satinado

Potencia: **60 W máx.**  
Volts: 100-240 V ~

Tipo de lámpara: Opcional (No incluida)  
Tipo de base: E27

IP: 45

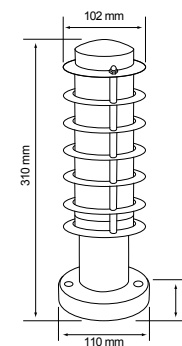

ALPINO

• H-425/S

Satinado

Potencia: **60 W máx.**  
Volts: 100-240 V ~

Tipo de lámpara: Opcional (No incluida)  
Tipo de base: E27

IP: 45

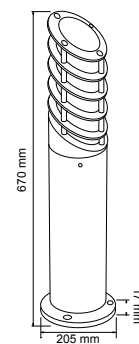

ALTAMIRA

• H-450/S

Satinado

Potencia: **60 W máx.**  
Volts: 100-240 V ~

Tipo de lámpara: Opcional (No incluida)  
Tipo de base: E27

IP: 67

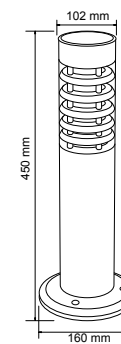

ANKARA

• H-414/S

Satinado

Potencia: **60 W máx.**  
Volts: 100-240 V ~

Tipo de lámpara: Opcional (No incluida)  
Tipo de base: E27

IP: 45



N



G



CF



V

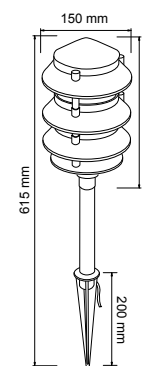
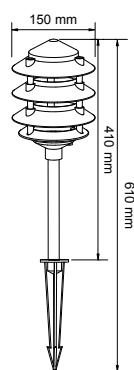
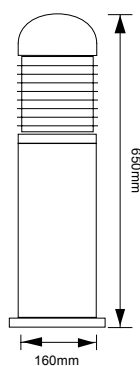

ALMODOVAR

• H-410/S

Gris

Potencia: **60 W máx.**  
Volts: 100-240 V ~

IP: 44

• H-410/N

Negro

Tipo de lámpara: Opcional (No incluida)  
Tipo de base: E27



ANTEQUERA I

• HFV-820/N

Negro

Potencia: **60 W máx.**  
Volts: 100-240 V ~

IP: 44

Tipo de lámpara: Opcional (No incluida)  
Tipo de base: E27

ANTEQUERA

• H-820/CF

Café

Potencia: **60 W máx.**  
Volts: 100-240 V ~

IP: 44

• H-820/V

Verde

Tipo de lámpara: Opcional (No incluida)  
Tipo de base: E27

\*Tecnolite se reserva el derecho de modificar la información sin previo aviso y no se hace responsable por errores u omisiones en este documento. \*Lámparas y luminarios no aptos para trabajo de voltaje constante en niveles superiores o inferiores marcados en el producto.



Ve cómo funciona este producto

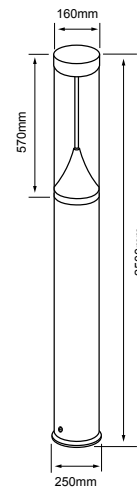

FORNAX

• 30HLED2500MV30N

● Luz suave cálida 3 000 K

Negro

Potencia: **30 W**  
Lumens: **2344 lm**  
Volts: 100-277 V ~

Vida útil: 30 000 h  
Tipo de lámpara: LED integrado  
Atenuable: No

IP: 65 IRC: 80  
Ángulo: 180°

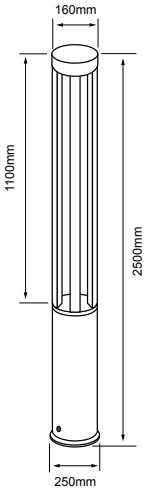

HOROLOGIUM

• 25HLED2501MV30N

● Luz suave cálida 3 000 K

Negro

Potencia: **25 W**  
Lumens: **2120 lm**  
Volts: 100-277 V ~

Vida útil: 30 000 h  
Tipo de lámpara: LED integrado  
Atenuable: No

IP: 65 IRC: 80  
Ángulo: 65°



CF



N

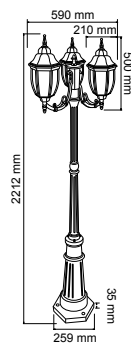

BADALONA

• PFT-6004-3/CF

Café

Potencia: **180 W máx.**  
Volts: 100-240 V ~

IP: 45

• PFT-6004-3/N

Negro

Tipo de lámpara: Opcional (No incluida)  
Tipo de base: E27 x 3



\*Tecnolite se reserva el derecho de modificar la información sin previo aviso y no se hace responsable por errores u omisiones en este documento. \*Lámparas y luminarios no aptos para trabajo de voltaje constante en niveles superiores o inferiores marcados en el producto.



● Luz azul



● Luz verde

Efecto al encender



APLICACIÓN SOBREPONER

NUEVO

PROMETEO

● 14HLED1500LLAZMVG ● 14HLED1500LLVEMVG

● Luz azul 3000K/6500K/

● Luz verde 3000K/6500K/

Gris

Potencia: **14.5 W**  
Lumens: **850 lm**  
Volts: 100-240 V ~

Vida útil: 30 000 h  
Tipo de lámpara: LED integrado  
Atenuable: No

IP: 65 IRC: 80  
Ángulo: 30°

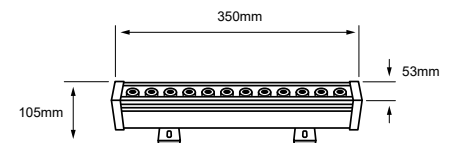

● Luz azul



● Luz verde

Efecto al encender



APLICACIÓN SOBREPONER

NUEVO

SUHAIL

● 28HLED767LLAZMVG ● 28HLED767LLVEMVG

● Luz azul 3000K/6500K/

● Luz verde 3000K/6500K/

Lumens: **1 100 lm**

Lumens: **1 600 lm**

Gris

Potencia: **28 W**  
Volts: 100-240 V ~

Vida útil: 30 000 h  
Tipo de lámpara: LED integrado  
Atenuable: No

IP: 66 IRC: 70  
Ángulo: 30°

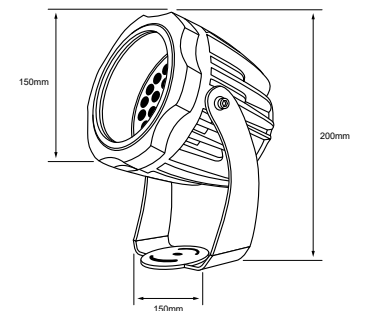

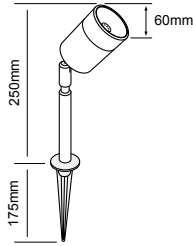

BURSERA

• HLED-756/S

● Luz suave cálida 3 000 K

Satin

Potencia: **4.5 W**  
Lumens: **300 lm**  
Volts: 127 V ~

Vida útil: 20 000 h  
Tipo de lámpara: LED integrado

IP: 44 IRC: 80  
Ángulo: 49°

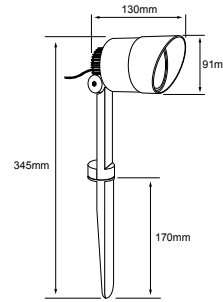

ARCTURUS

• 6HLED757V30G

● Luz suave cálida 3 000 K

Gris

Potencia: **6 W**  
Lumens: **389 lm**  
Volts: 127 V ~

Vida útil: 20 000 h  
Tipo de lámpara: LED integrado  
Atenuable: No

IP: 54 IRC: 80  
Ángulo: 96°

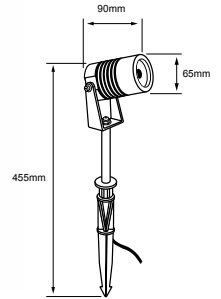

Nuevo

LIESMA

• 09HLED752MV30N

● Luz suave cálida 3 000 K

Negro

Potencia: **9 W**  
Lumens: **775 lm**  
Volts: 100-240 V ~

Vida útil: 30 000 h  
Tipo de lámpara: LED integrado  
Atenuable: No

IP: 65 IRC: 80  
Ángulo: 28°

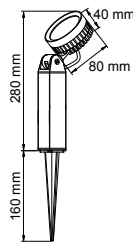

BENDIN

• HLED-776/6W/30

● Luz suave cálida 3 000 K

Gris

Potencia: **6 W**  
Lumens: **350 lm**  
Volts: 100-240 V ~

Vida útil: 20 000 h  
Tipo de lámpara: LED integrado  
Atenuable: No

IP: 65 IRC: 80  
Ángulo: 25°



INTERIOR  
DORADO

Efecto al  
encender

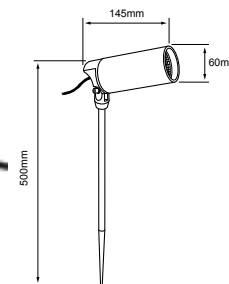

KRAZ

• 12HLED751MV30N

● Luz suave cálida 3 000 K

Negro / Oro

Potencia: **12 W**  
Lumens: **760 lm**  
Volts: 100-240 V ~

Vida útil: 30 000 h  
Tipo de lámpara: LED integrado  
Atenuable: No

IP: 65 IRC: 80  
Ángulo: 24°

VIDEO  
TIPS



EFFECTOS DE LUZ PARA  
TERRAZAS Y JARDINES

Disfruta de tus actividades al aire libre.  
Escanea el código QR y aprende cómo  
lograr que brillen tus áreas verdes.

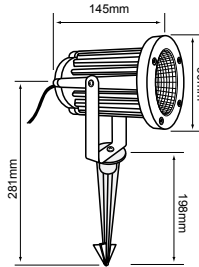

BILBAU I

• HLED-755/N

○ Luz blanca neutra 4 000 K

■ Negro

Potencia: **8 W**  
Lumens: **500 lm**  
Volts: 100-240 V ~

IP: 65 IRC: 70  
Ángulo: 40°

Vida útil: 15 000 h  
Tipo de lámpara: LED integrado  
Atenuable: No

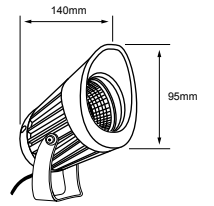

LYNX I

• 10HLED762MV30N

● Luz suave cálida 3 000 K

■ Negro

Potencia: **10 W**  
Lumens: **713 lm**  
Volts: 100-240 V ~

IP: 65 IRC: 80  
Ángulo: 27°

Vida útil: 30 000 h  
Tipo de lámpara: LED integrado  
Atenuable: No

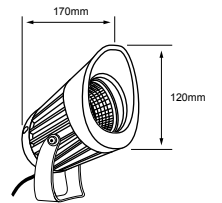

LYNX II

• 20HLED763MV30N

● Luz suave cálida 3 000 K

■ Negro

Potencia: **20 W**  
Lumens: **1740 lm**  
Volts: 100-240 V ~

IP: 65 IRC: 80  
Ángulo: 23°

Vida útil: 30 000 h  
Tipo de lámpara: LED integrado  
Atenuable: No

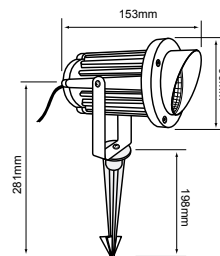

BILBAU II

• HLED-760/N

○ Luz blanca neutra 4 000 K

■ Negro

Potencia: **8 W**  
Lumens: **500 lm**  
Volts: 100-240 V ~

IP: 65 IRC: 70  
Ángulo: 40°

Vida útil: 15 000 h  
Tipo de lámpara: LED integrado  
Atenuable: No

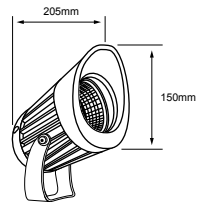

LYNX III

• 30HLED764MV30N

● Luz suave cálida 3 000 K

■ Negro

Potencia: **30 W**  
Lumens: **1899 lm**  
Volts: 100-240 V ~

IP: 65 IRC: 80  
Ángulo: 24°

Vida útil: 30 000 h  
Tipo de lámpara: LED integrado  
Atenuable: No

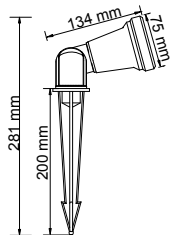

BILBAO

• H-750/V

Verde

Potencia: 50 W máx.  
Volts: 100-240 V ~

Tipo de lámpara: MR16 (No incluida)  
Tipo de base: GX5.3

IP: 44

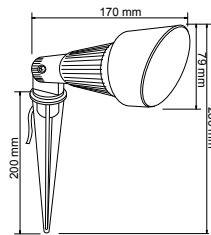

BILBAO I

• H-750-V/N

Negro

Potencia: 50 W máx.  
Volts: 100-240 V ~

Tipo de lámpara: MR16 (No incluida)  
Tipo de base: GX5.3

IP: 44

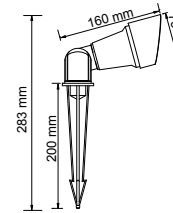

BILBAO III

• HFV-750-V/N

Negro

Potencia: 20 W máx.  
Volts: 100-240 V ~

Tipo de lámpara: MR16 (No incluida)  
Tipo de base: GX5.3

IP: 44

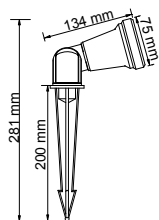

BILBAO IV

• HFV-750/N

Negro

Potencia: 20 W máx.  
Volts: 100-240 V ~

Tipo de lámpara: MR16 (No incluida)  
Tipo de base: GX5.3

IP: 44

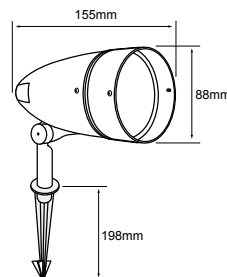

BACO

• H-780/CF

Café

Potencia: 50 W máx.  
Volts: 100-240 V ~

Tipo de lámpara: Opcional (No incluida)  
Tipo de base: E27  
Incluye Estaca

IP: 44

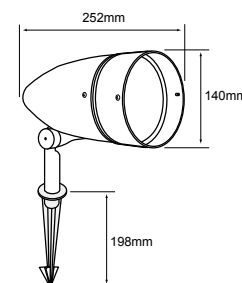

BACO I

• H-790/CF

Café

Potencia: 90 W máx.  
Volts: 100-240 V ~

Tipo de lámpara: Opcional (No incluida)  
Tipo de base: E27  
Incluye Estaca

IP: 44

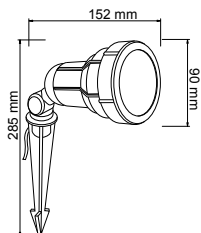

BILAR

• H-715/N

Negro

Potencia: 50 W máx.  
Volts: 100-240 V ~

Tipo de lámpara: Opcional (No incluida)  
Tipo de base: E27

IP: 65

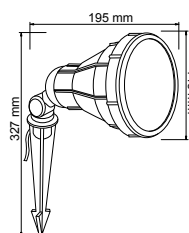

BILAR I

• H-725/N

Negro

Potencia: 90 W máx.  
Volts: 100-240 V ~

Tipo de lámpara: Opcional (No incluida)  
Tipo de base: E27

IP: 65

\*Tecnolite se reserva el derecho de modificar la información sin previo aviso y no se hace responsable por errores u omisiones en este documento. \*Lámparas y luminarios no aptos para trabajo de voltaje constante en niveles superiores o inferiores marcados en el producto.





LED  
INTEGRADO

Ve cómo  
funciona este  
producto



La luz ÁMBAR es  
MÁS AMIGABLE  
con la VEGETACIÓN  
y el entorno

Crea ambientes  
CÁLIDOS y  
acogedores

Evoca sensación de las lámparas  
de vapor de sodio, pero con un  
MAYOR AHORRO ENERGÉTICO



LUZ ÁMBAR

ALADFAR I

• 50LQLEDT18MVN

● Luz ámbar 1 800 K

Negro

Potencia: 50 W  
Lumens: 3000 lm  
Volts: 100-240 V ~

IP: 65 IRC: 70  
Ángulo: 90°

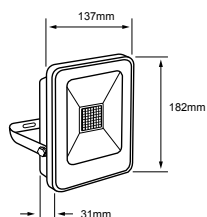

Vida útil: 25 000 h  
Tipo de lámpara: LED integrado  
Atenuable: No

La luz ÁMBAR es  
MÁS AMIGABLE  
con la VEGETACIÓN  
y el entorno

Crea ambientes  
CÁLIDOS y  
acogedores

Evoca sensación de las lámparas  
de vapor de sodio, pero con un  
MAYOR AHORRO ENERGÉTICO



LUZ ÁMBAR

ALADFAR II

• 100LQLEDT18MVN

● Luz ámbar 1 800 K

Negro

Potencia: 100 W  
Lumens: 6000 lm  
Volts: 100-240 V ~

IP: 65 IRC: 70  
Ángulo: 90°

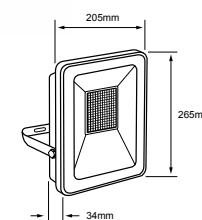

Vida útil: 25 000 h  
Tipo de lámpara: LED integrado  
Atenuable: No

\*Tecnolite se reserva el derecho de modificar la información sin previo aviso y no se hace responsable por errores u omisiones en este documento. \*Lámparas y luminarios no aptos para trabajo de voltaje constante en niveles superiores o inferiores marcados en el producto.

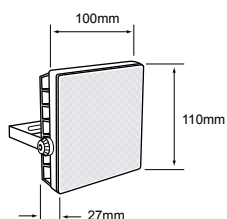

### LUMIERE I

• **LQ-LED/001/30**

● Luz suave cálida 3 000 K

■ Negro

Potencia: **10 W**  
Lumens: **800 lm**  
Volts: 100-240 V ~

IP: 65 IRC: 80  
Ángulo: 90°

• **LQ-LED/001/65**

● Luz de día 6 500 K

Vida útil: 25 000 h  
Tipo de lámpara: LED integrado  
Atenuable: No

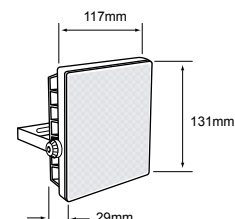

### LUMIERE II

• **LQ-LED/002/30**

● Luz suave cálida 3 000 K

■ Negro

Potencia: **20 W**  
Lumens: **1600 lm**  
Volts: 100-240 V ~

IP: 65 IRC: 80  
Ángulo: 90°

• **LQ-LED/002/65**

● Luz de día 6 500 K

Vida útil: 25 000 h  
Tipo de lámpara: LED integrado  
Atenuable: No

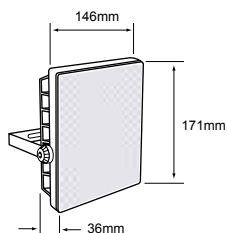

### LUMIERE III

• **LQ-LED/003/30**

● Luz suave cálida 3 000 K

■ Negro

Potencia: **30 W**  
Lumens: **2400 lm**  
Volts: 100-240 V ~

IP: 65 IRC: 80  
Ángulo: 90°

• **LQ-LED/003/65**

● Luz de día 6 500 K

Vida útil: 25 000 h  
Tipo de lámpara: LED integrado  
Atenuable: No

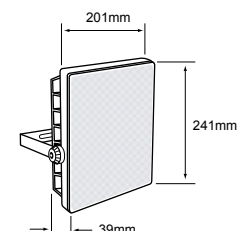

### LUMIERE IV

• **LQ-LED/004/30**

● Luz suave cálida 3 000 K

■ Negro

Potencia: **50 W**  
Lumens: **4000 lm**  
Volts: 100-240 V ~

IP: 65 IRC: 80  
Ángulo: 90°

• **LQ-LED/004/65**

● Luz de día 6 500 K

Vida útil: 25 000 h  
Tipo de lámpara: LED integrado  
Atenuable: No

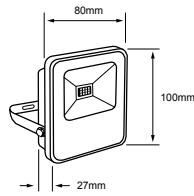

ZIBAL I

- 10LQLEDT30MVN
- 10LQLEDT65MVN

● Luz suave cálida 3 000 K

● Luz de día 6 500 K

■ Negro

Potencia: **10 W**  
Lumens: **800 lm**  
Volts: 100-240 V ~

Vida útil: 25 000 h  
Tipo de lámpara: LED integrado  
Atenuable: No

IP: 65 IRC: 80  
Ángulo: 120°

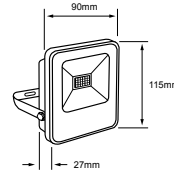

ZIBAL II

- 20LQLEDT30MVN
- 20LQLEDT65MVN

● Luz suave cálida 3 000 K

● Luz de día 6 500 K

■ Negro

Potencia: **20 W**  
Lumens: **1600 lm**  
Volts: 100-240 V ~

Vida útil: 25 000 h  
Tipo de lámpara: LED integrado  
Atenuable: No

IP: 65 IRC: 80  
Ángulo: 120°

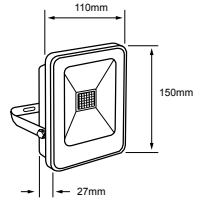

ZIBAL III

- 30LQLEDT30MVN
- 30LQLEDT65MVN

● Luz suave cálida 3 000 K

● Luz de día 6 500 K

■ Negro

Potencia: **30 W**  
Lumens: **2700 lm**  
Volts: 100-240 V ~

Vida útil: 25 000 h  
Tipo de lámpara: LED integrado  
Atenuable: No

IP: 65 IRC: 80  
Ángulo: 120°

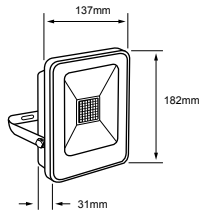

ZIBAL IV

- 50LQLEDT30MVN
- 50LQLEDT65MVN

● Luz suave cálida 3 000 K

● Luz de día 6 500 K

■ Negro

Potencia: **50 W**  
Lumens: **4500 lm**  
Volts: 100-240 V ~

Vida útil: 25 000 h  
Tipo de lámpara: LED integrado  
Atenuable: No

IP: 65 IRC: 80  
Ángulo: 120°

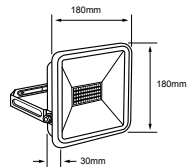

CYPERUS IV

- 50LQLEDL30MVN
- 50LQLEDL65MVN

● Luz suave cálida 3 000 K

● Luz de día 6 500 K

■ Negro

Potencia: **50 W**  
Lumens: **4750 lm**  
Volts: 100-240 V ~

Vida útil: 30 000 h  
Tipo de lámpara: LED integrado  
Atenuable: No

IP: 65 IRC: 80  
Ángulo: 110°



IZAR III

• 150LQLEDL65MVN

○ Luz de día 6 500 K

■ Negro

Potencia: **150 W**  
Lumens: **13500 lm**  
Volts: 100-277 V ~

Vida útil: 25 000 h  
Tipo de lámpara: LED integrado  
Atenuable: No

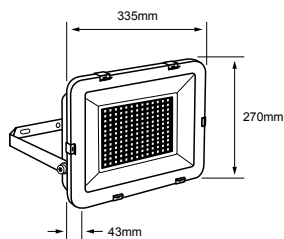

IP: 65 IRC: 80  
Ángulo: 110°



ZIBAL V

• 100LQLEDT30MVN

○ Luz suave cálida 3 000 K

■ Negro

Potencia: **100 W**  
Lumens: **8000 lm**  
Volts: 100-277 V ~

• 100LQLEDT65MVN

○ Luz de día 6 500 K

Vida útil: 25 000 h  
Tipo de lámpara: LED integrado  
Atenuable: No

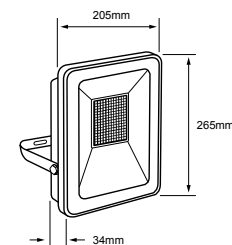

IP: 65 IRC: 80  
Ángulo: 120°



IZAR V

• 300LQLEDL65MVN

○ Luz de día 6 500 K

■ Negro

Potencia: **300 W**  
Lumens: **27000 lm**  
Volts: 100-277 V ~

Vida útil: 25 000 h  
Tipo de lámpara: LED integrado  
Atenuable: No

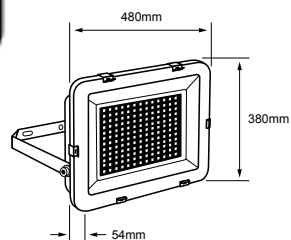

IP: 65 IRC: 80  
Ángulo: 110°



Nuevo

ZIBAL VI

• 150LQLEDT30MVN

○ Luz suave cálida 3 000 K

■ Negro

Potencia: **150 W**  
Lumens: **12000 lm**  
Volts: 100-277 V ~

• 150LQLEDT65MVN

○ Luz de día 6 500 K

Vida útil: 25 000 h  
Tipo de lámpara: LED integrado  
Atenuable: No

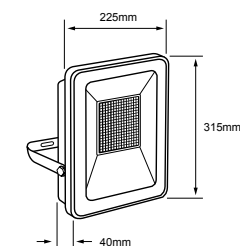

IP: 65 IRC: 80  
Ángulo: 120°



Nuevo

ZIBAL VIII

• 300LQLEDT30MVN

○ Luz suave cálida 3 000 K

■ Negro

Potencia: **300 W**  
Lumens: **27 000 lm**  
Volts: 100-277 V ~

• 300LQLEDT65MVN

○ Luz de día 6 500 K

Vida útil: 25 000 h  
Tipo de lámpara: LED integrado  
Atenuable: No

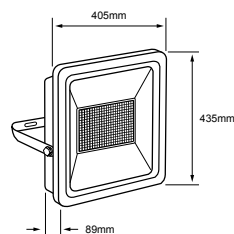

IP: 65 IRC: 80  
Ángulo: 120°



Nuevo

ZIBAL VII

• 200LQLEDT30MVN

○ Luz suave cálida 3 000 K

■ Negro

Potencia: **200 W**  
Lumens: **16000 lm**  
Volts: 100-277 V ~

• 200LQLEDT65MVN

○ Luz de día 6 500 K

Vida útil: 25 000 h  
Tipo de lámpara: LED integrado  
Atenuable: No

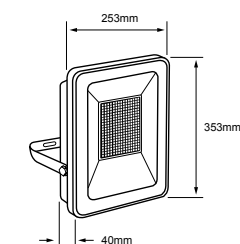

IP: 65 IRC: 80  
Ángulo: 120°

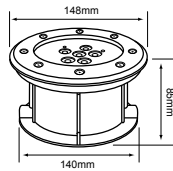

CHICAGO

• **HLED-530/7.5W/30**

● Luz suave cálida 3 000 K

Satinado

Potencia: **7.5 W**  
Lumens: **350 lm**  
Volts: 100-240 V ~

IP: 68 IRC: 80  
Ángulo: 40°

Vida útil: 30 000 h  
Tipo de lámpara: LED integrado  
Corte de empotramiento: 140 mm  
Atenuable: No

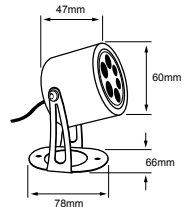

ANTARES I

• **6HLED511DC30S**

● Luz suave cálida 3 000 K

Satin

Potencia: **6.5 W**  
Lumens: **450 lm**  
Volts: 12 VCD

IP: 68 IRC: 80  
Ángulo: 15°

Vida útil: 20 000 h  
Tipo de lámpara: LED integrado  
Atenuable: No  
\*Para uso exclusivo dentro del agua requiere driver 12 VCD.

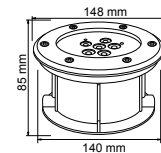

CHICAGO I

• **HLED-530/7.5WRGB**

● RGB

Satinado

Potencia: **7.5 W**  
Volts: 100-240 V ~

IP: 68  
Ángulo: 40°

Vida útil: 30 000 h  
Tipo de lámpara: LED integrado  
Corte de empotramiento: 140 mm  
Atenuable: No

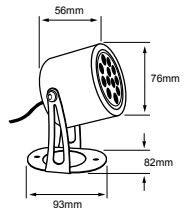

ANTARES II

• **10HLED512DC30S**

● Luz suave cálida 3 000 K

Satin

Potencia: **10 W**  
Lumens: **740 lm**  
Volts: 12 VCD

IP: 68 IRC: 80  
Ángulo: 21°

Vida útil: 20 000 h  
Tipo de lámpara: LED integrado  
Atenuable: No  
\*Para uso exclusivo dentro del agua requiere driver 12 VCD.



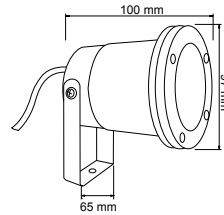

DENIA

• H-505/N

● Luz suave cálida 3 000 K

Negro

Potencia: **50 W**  
Lumens: **330 lm**  
Volts: 100-127 V ~

Vida útil: 2 000 h  
Tipo de lámpara: Lámpara 50 W (Incluida)  
Tipo de base: GX5.3  
Atenuable: No  
Lámparas a 12 V ~ requieren transformador

Material: Fibra de vidrio

IP: 67 IRC: 80  
Ángulo: 38°

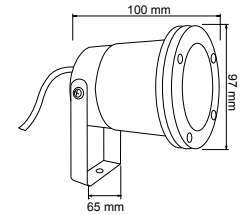

DENIA

• H-500/V

● Luz suave cálida 3 000 K

Verde

Potencia: **50 W**  
Lumens: **330 lm**  
Volts: 100-127 V ~

Vida útil: 2 000 h  
Tipo de lámpara: Lámpara 50 W (Incluida)  
Tipo de base: GX5.3  
Atenuable: No  
Lámparas a 12 V ~ requieren transformador

IP: 67 IRC: 80  
Ángulo: 38°

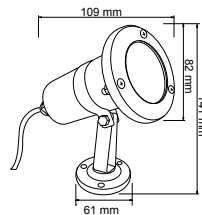

ESCALONA

• H-510/S

● Luz suave cálida 3 000 K

Satinado

Potencia: **50 W**  
Lumens: **330 lm**  
Volts: 100-127 / 12 V ~

Vida útil: 2 000 h  
Tipo de lámpara: Lámpara 50 W (Incluida)  
Tipo de base: GX5.3  
Atenuable: No  
Lámparas a 12 V ~ requieren transformador

IP: 68 IRC: 80  
Ángulo: 38°

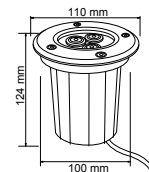

DIJON

• H-520/3W/30

● Luz suave cálida 3 000 K

Satinado

Potencia: **3 W**  
Lumens: **150 lm**  
Volts: 12 VCD

Vida útil: 20 000 h  
Tipo de lámpara: LED integrado  
Corte de empotramiento: 100 mm  
Atenuable: No  
Sumersión máxima 1 m.  
Requiere Driver 12 V.

IP: 68 IRC: 80  
Ángulo: 20°

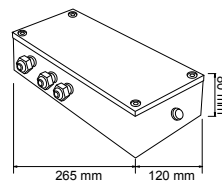

CONTROLADOR PARA LUMINARIO

• H-520/36W/CONTROL

Gris

Potencia: **36 W**  
Volts: 100-127 / 12 VCD

Para uso exclusivo con H-520/3W/RGB



DIJON

• H-520/3W/RGB

● RGB

Satinado

Potencia: **3 W**  
Volts: 12 VCD

IP: 68 Ángulo: 20°

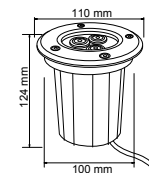

Vida útil: 20 000 h  
Tipo de lámpara: LED integrado  
Corte de empotramiento: 100 mm  
Atenuable: No  
Sumersión máxima 1 m.  
Requiere controlador H-520/36W/CONTROL para secuencia de colores.

\*Tecnolite se reserva el derecho de modificar la información sin previo aviso y no se hace responsable por errores u omisiones en este documento. \*Lámparas y luminarios no aptos para trabajo de voltaje constante en niveles superiores o inferiores marcados en el producto.



CUENCA IV

• **12HLED615MV30N**

☉ Luz suave cálida 3 000 K

■ Negro

Potencia: **12 W**  
Lumens: **900 lm**  
Volts: 100-240 V ~

IP: 65 IRC: 80  
Ángulo: 23°

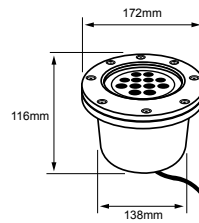

Vida útil: 15 000 h  
Tipo de lámpara: LED integrado  
Corte de empotramiento: 142 mm  
Atenuable: No



CUENCA V

• **18HLED625MV30N**

☉ Luz suave cálida 3 000 K

■ Negro

Potencia: **18 W**  
Lumens: **1300 lm**  
Volts: 100-240 V ~

IP: 65 IRC: 80  
Ángulo: 22°

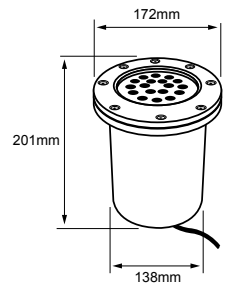

Vida útil: 15 000 h  
Tipo de lámpara: LED integrado  
Corte de empotramiento: 142 mm  
Atenuable: No



CEDRELA

• **HLED-909/30**

☉ Luz suave cálida 3 000 K

■ Gris

Potencia: **8 W**  
Lumens: **400 lm**  
Volts: 100-127 V ~

IP: 67 IRC: 80  
Ángulo: 12°

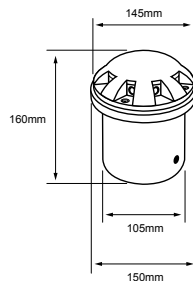

Vida útil: 20 000 h  
Tipo de lámpara: LED integrado  
Corte de empotramiento: 115 mm



Efecto de Luz

■ NUEVO

UMBRIEL

• **2HLED939MV30N**

☉ Luz suave cálida 3 000 K

■ Negro

Potencia: **2 W**  
Lumens: **34 lm**  
Volts: 100-240 V ~

IP: 65 IRC: 80  
Ángulo: 312°

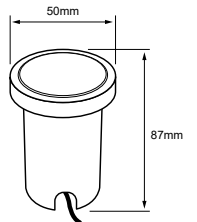

Vida útil: 20 000 h  
Tipo de lámpara: LED integrado  
Atenuable: No

VIDEO  
TIPS

LUZ EN  
TU JARDÍN

Escanea nuestro código QR y descubre paso a paso cómo instalar lámparas empotradas en exteriores.





MOMO

• HLED-653/30

● Luz suave cálida 3 000 K

Satin

Potencia: **14 W**  
Lumens: **950 lm**  
Volts: **127 V ~**

Vida útil: 20 000 h  
Tipo de lámpara: LED integrado  
Corte de empotramiento: 132 mm

IP: 67 IRC: 80  
Ángulo: 42°

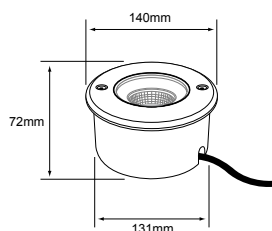

CERES

• HLED-940/1W/30/S

● Luz suave cálida 3 000 K

Gris

Potencia: **1 W**  
Lumens: **50 lm**  
Volts: **100-240 V ~**

Vida útil: 15 000 h  
Tipo de lámpara: LED integrado  
Corte de empotramiento: 76 mm  
Atenuable: No

IP: 65 IRC: 80  
Ángulo: 360°

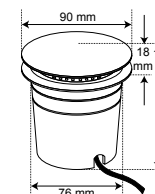

ORBIX

• HLED-651/30

● Luz suave cálida 3 000 K

Satinado

Potencia: **10 W**  
Lumens: **800 lm**  
Volts: **100-127 V ~**

Vida útil: 20 000 h  
Tipo de lámpara: LED integrado  
Corte de empotramiento: 105 mm  
Atenuable: No

IP: 67 IRC: 80  
Ángulo: 79°

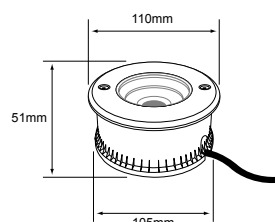

RUTA

• HLED-961/30

● Luz suave cálida 3 000 K

Satin

Potencia: **9 W**  
Lumens: **280 lm**  
Volts: **127 V ~**

Vida útil: 20 000 h  
Tipo de lámpara: LED integrado  
Corte de empotramiento: 115 mm

IP: 67 IRC: 80  
Ángulo: 90°

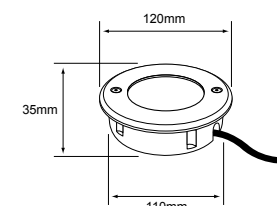

WALL WASHER

CANOPUS

• 7HLED654DC30S

● Luz suave cálida 3 000 K

Satinado

Potencia: **7 W**  
Lumens: **325 lm**  
Volts: **24 VCD**

Vida útil: 20 000 h  
Tipo de lámpara: LED integrado  
Corte de empotramiento: 85 mm  
Atenuable: No  
Requiere Driver 24 VCD (No incluido).  
Driver Construlita recomendados: AC7005G / AC7515B / AC7525B

IP: 67 IRC: 80  
Ángulo: 130°

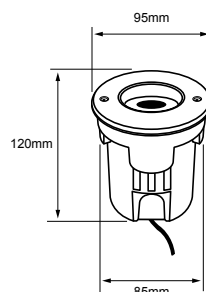

CALGARY

• HLED-3W/S

● Luz suave cálida 3 000 K

Satinado

Potencia: **3 W**  
Lumens: **6 lm**  
Volts: **100-240 V ~**

Vida útil: 25 000 h  
Tipo de lámpara: LED integrado  
Corte de empotramiento: 76 mm  
Atenuable: No

IP: 44 IRC: 80  
Ángulo: 45°

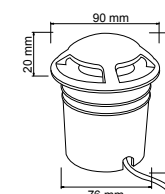



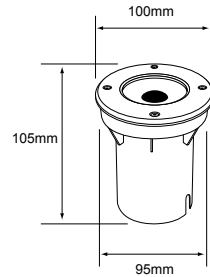

CALICUT

• HLED-650/12W/30

● Luz suave cálida 3 000 K

Aluminio

Potencia: **12 W**  
Lumens: **800 lm**  
Volts: 100-240 V ~

Vida útil: 25 000 h  
Tipo de lámpara: LED integrado  
Corte de empotramiento: 95 mm  
Atenuable: No

IP: 65 IRC: 80  
Ángulo: 30°

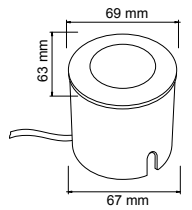

ANYAMA

• HLED-960/S

○ Luz blanca neutra 4 000 K

Satinado

Potencia: **1.2 W**  
Lumens: **10 lm**  
Volts: 100-127 V ~

Vida útil: 20 000 h  
Tipo de lámpara: LED integrado  
Corte de empotramiento: 67 mm  
Atenuable: No

IP: 65 IRC: 80  
Ángulo: 120°

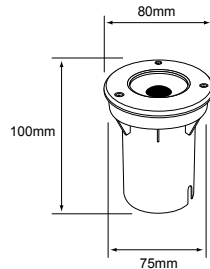

CALICUT I

• HLED-650/6W/30

● Luz suave cálida 3 000 K

Aluminio

Potencia: **6 W**  
Lumens: **400 lm**  
Volts: 100-240 V ~

Vida útil: 25 000 h  
Tipo de lámpara: LED integrado  
Corte de empotramiento: 75 mm  
Atenuable: No

IP: 65 IRC: 80  
Ángulo: 30°

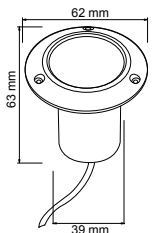

ADANA

• HLED-640/5W/S

● Luz suave cálida 3 000 K

Satinado

Potencia: **5 W**  
Lumens: **150 lm**  
Volts: 100-240 V ~

Vida útil: 25 000 h  
Tipo de lámpara: LED integrado  
Corte de empotramiento: 39 mm  
Atenuable: No

IP: 65 IRC: 80  
Ángulo: 45°

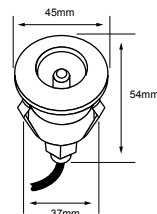

BARATI

• HLED-645/2W/S

● Luz suave cálida 3 000 K

Satinado

Potencia: **2 W**  
Lumens: **60 lm**  
Volts: 100-240 V ~

Vida útil: 20 000 h  
Tipo de lámpara: LED integrado  
Corte de empotramiento: 38 mm  
Atenuable: No

IP: 65 IRC: 80  
Ángulo: 20°

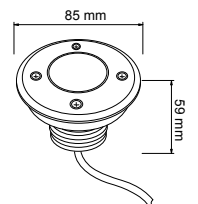

AUCKLAND

• HLED-646/3W/S

● Luz suave cálida 3 000 K

Satinado

Potencia: **3 W**  
Lumens: **60 lm**  
Volts: 100-240 V ~

Vida útil: 20 000 h  
Tipo de lámpara: LED integrado  
Corte de empotramiento: 80 mm  
Atenuable: No

IP: 65 IRC: 80  
Ángulo: 45°

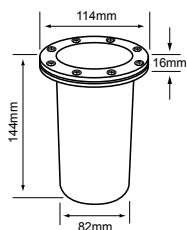

### CONSTANZA I

#### • H-605/S

Satinado

Potencia: **50 W máx.**  
Volts: 100-240 V ~

Tipo de lámpara: Opcional (No incluida)  
Tipo de base: E27  
Corte de empotramiento: 90 mm

IP: 65

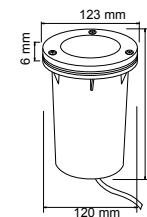

### DAROCA I

#### • H-651/S

Satinado

Potencia: **50 W máx.**  
Volts: 100-240 / 12 V ~

Tipo de lámpara: MR16/GU10 (No incluida)  
Tipo de base: GX5.3 / GU10  
Corte de empotramiento: 120 mm

IP: 65

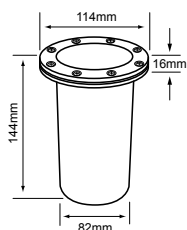

### CONSTANZA

#### • H-605/N

Negro

Potencia: **50 W máx.**  
Volts: 100-240 V ~

Tipo de lámpara: Opcional (No incluida)  
Tipo de base: E27  
Corte de empotramiento: 90 mm

IP: 65

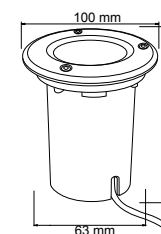

### COIMBRA

#### • H-600/S

Satinado

Potencia: **50 W máx.**  
Volts: 100-240 / 12 V ~

Tipo de lámpara: MR16/GU10 (No incluida)  
Tipo de base: GX5.3 / GU10  
Corte de empotramiento: 64 mm

IP: 65

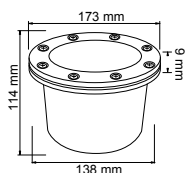

### CUENCA

#### • H-615/N

Negro

Potencia: **50 W máx.**  
Volts: 100-240 / 12 V ~

Tipo de lámpara: AR111 (No incluida)  
Tipo de base: G53  
Corte de empotramiento: 172 mm

IP: 65

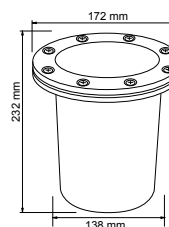

### CUENCA I

#### • H-625/N

Negro

Potencia: **90 W máx.**  
Volts: 100-240 V ~

Tipo de lámpara: Opcional (No incluida)  
Tipo de base: E27  
Corte de empotramiento: 138 mm

IP: 65

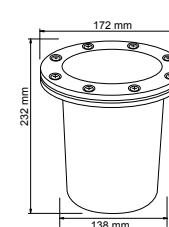

### CUENCA III

#### • H-625/S

Satinado

Potencia: **90 W máx.**  
Volts: 100-240 V ~

Tipo de lámpara: Opcional (No incluida)  
Tipo de base: E27  
Corte de empotramiento: 138 mm

IP: 65

\*Tecnolite se reserva el derecho de modificar la información sin previo aviso y no se hace responsable por errores u omisiones en este documento. \*Lámparas y luminarios no aptos para trabajo de voltaje constante en niveles superiores o inferiores marcados en el producto.



AVIOR

• HLED-903/B

○ Luz suave cálida 3 000 K

Blanco

Potencia: **1.5 W**  
Lumens: **60 lm**  
Volts: 100-240 V ~

IP: 65 IRC: 80  
Ángulo: 50°



B



N

• 1HLED903MV30N

○ Luz suave cálida 3 000 K

Negro

Vida útil: 15 000 h  
Tipo de lámpara: LED integrado  
Atenuable: No

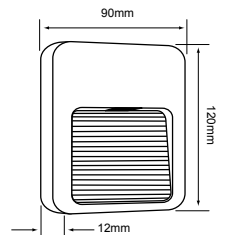

ANSHAN

• HLED-801/B

○ Luz blanca neutra 4 000 K

Blanco

Potencia: **1.5 W**  
Lumens: **120 lm**  
Volts: 100-127 V ~

IP: 65 IRC: 80



B

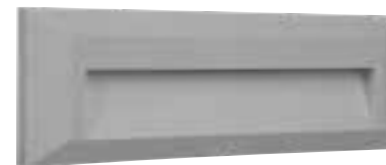

G

• HLED-801/G

○ Luz blanca neutra 4 000 K

Gris

Vida útil: 15 000 h  
Tipo de lámpara: LED integrado  
Atenuable: No

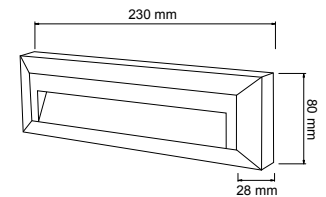

ANSHAN IV

• HLED-805/S

○ Luz suave cálida 3 000 K

Gris

Potencia: **9.5 W**  
Lumens: **250 lm**  
Volts: 100-240 V ~

IP: 65 IRC: 80  
Ángulo: 47°

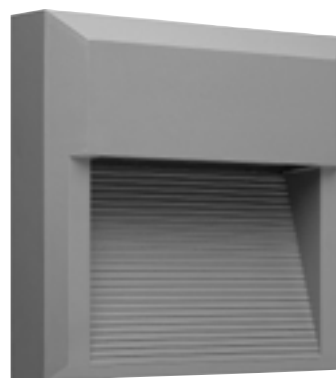

Vida útil: 20 000 h  
Tipo de lámpara: LED integrado

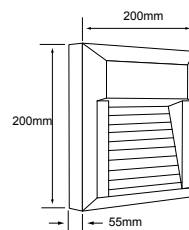

ANSHAN V

• HLED-806/S

○ Luz suave cálida 3 000 K

Gris

Potencia: **9.5 W**  
Lumens: **250 lm**  
Volts: 100-240 V ~

IP: 65 IRC: 80  
Ángulo: 47°

Vida útil: 20 000 h  
Tipo de lámpara: LED integrado

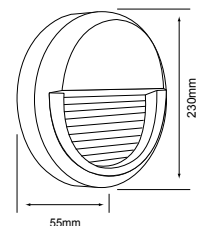

LED  
INTEGRADO



B



G

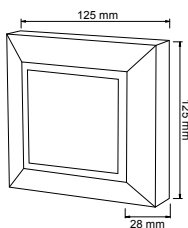

### ANSHAN III

#### • 3HLED802VB

○ Luz blanca neutra 4 000 K

Blanco

Potencia: **2.5 W**  
Lumens: **200 lm**  
Volts: 100-127 V ~

IP: 65 IRC: 80

#### • 3HLED802VG

○ Luz blanca neutra 4 000 K

Gris

Vida útil: 15 000 h  
Tipo de lámpara: LED integrado  
Atenuable: No



B



G

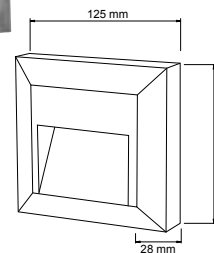

### ANSHAN I

#### • HLED-803/B

○ Luz blanca neutra 4 000 K

Blanco

Potencia: **1 W**  
Lumens: **100 lm**  
Volts: 100-127 V ~

IP: 65 IRC: 80

#### • HLED-803/G

○ Luz blanca neutra 4 000 K

Gris

Vida útil: 15 000 h  
Tipo de lámpara: LED integrado  
Atenuable: No



### ANSHAN II

#### • HLED-804/B

○ Luz blanca neutra 4 000 K

Blanco

Potencia: **1 W**  
Lumens: **100 lm**  
Volts: 100-127 V ~

IP: 65 IRC: 80

#### • HLED-804/G

○ Luz blanca neutra 4 000 K

Gris

Vida útil: 15 000 h  
Tipo de lámpara: LED integrado  
Atenuable: No



B



G

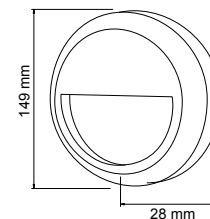

\*Tecnolite se reserva el derecho de modificar la información sin previo aviso y no se hace responsable por errores u omisiones en este documento. \*Lámparas y luminarios no aptos para trabajo de voltaje constante en niveles superiores o inferiores marcados en el producto.



G



N

Nuevo

### KAVE I

#### • 8HLED807CV30G

Luz suave cálida 3 000 K

Gris

Potencia: **8 W**  
Lumens: **340 lm**  
Volts: 127 V ~

IP: 54 IRC: 80  
Ángulo: 45°

#### • 8HLED807CV30N

Luz suave cálida 3 000 K

Negro

Vida útil: 15 000 h  
Tipo de lámpara: LED integrado  
Atenuable: No

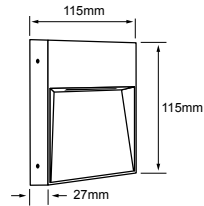

G



N

Nuevo

### HUNOR I

#### • 8HLED807RV30G

Luz suave cálida 3 000 K

Gris

Potencia: **8 W**  
Lumens: **350 lm**  
Volts: 127 V ~

IP: 54 IRC: 80  
Ángulo: 45°

#### • 8HLED807RV30N

Luz suave cálida 3 000 K

Negro

Vida útil: 15 000 h  
Tipo de lámpara: LED integrado  
Atenuable: No

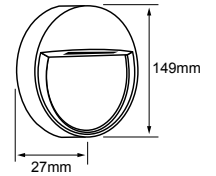

G



N

Nuevo

### KAVE II

#### • 16HLED808CV30G

Luz suave cálida 3 000 K

Gris

Potencia: **16 W**  
Lumens: **710 lm**  
Volts: 127 V ~

IP: 54 IRC: 80  
Ángulo: 51°

#### • 16HLED808CV30N

Luz suave cálida 3 000 K

Negro

Vida útil: 15 000 h  
Tipo de lámpara: LED integrado  
Atenuable: No

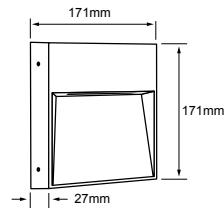

G



N

Nuevo

### HUNOR II

#### • 16HLED808RV30G

Luz suave cálida 3 000 K

Gris

Potencia: **16 W**  
Lumens: **700 lm**  
Volts: 127 V ~

IP: 54 IRC: 80  
Ángulo: 48°

#### • 16HLED808RV30N

Luz suave cálida 3 000 K

Negro

Vida útil: 15 000 h  
Tipo de lámpara: LED integrado  
Atenuable: No

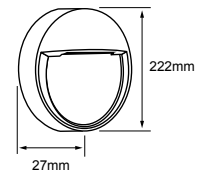

G



N

Nuevo

### KAVE III

#### • 24HLED809CV30G

Luz suave cálida 3 000 K

Gris

Potencia: **24 W**  
Lumens: **1050 lm**  
Volts: 127 V ~

IP: 54 IRC: 80  
Ángulo: 52°

#### • 24HLED809CV30N

Luz suave cálida 3 000 K

Negro

Vida útil: 15 000 h  
Tipo de lámpara: LED integrado  
Atenuable: No

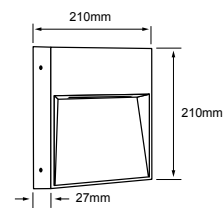

G



N

Nuevo

### HUNOR III

#### • 24HLED809RV30G

Luz suave cálida 3 000 K

Gris

Potencia: **24 W**  
Lumens: **960 lm**  
Volts: 127 V ~

IP: 54 IRC: 80  
Ángulo: 47°

#### • 24HLED809RV30N

Luz suave cálida 3 000 K

Negro

Vida útil: 15 000 h  
Tipo de lámpara: LED integrado  
Atenuable: No

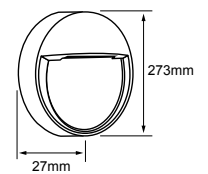



G



N



N



G

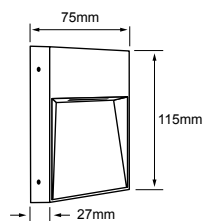

Nuevo

KAVE IV

• 5HLED812CV30G

● Luz suave cálida 3 000 K

Gris

Lumens: 200 lm

Potencia: 5 W  
Volts: 127 V ~

IP: 54 IRC: 80  
Ángulo: 45°

• 5HLED812CV30N

● Luz suave cálida 3 000 K

Negro

Lumens: 150 lm

Vida útil: 15 000 h  
Tipo de lámpara: LED integrado  
Atenuable: No

Nuevo

KAVE V

• 24HLED813CV30N

● Luz suave cálida 3 000 K

Negro

Lumens: 760 lm

Potencia: 24 W  
Volts: 127 V ~

IP: 54 IRC: 80  
Ángulo: 51°

KAVE V

• 24HLED813CV30G

● Luz suave cálida 3 000 K

Gris

Lumens: 1030 lm

Vida útil: 15 000 h  
Tipo de lámpara: LED integrado  
Atenuable: No

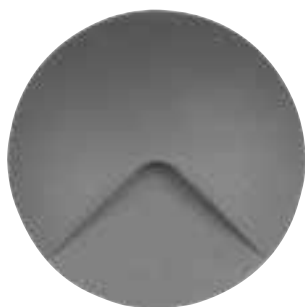
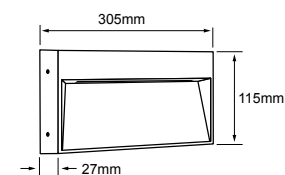

CETI

• HLED-916/30/G

● Luz suave cálida 3 000 K

Gris

Potencia: 2.5 W  
Lumens: 35 lm  
Volts: 100-127 V ~

IP: 54 IRC: 80  
Ángulo: 29°

Vida útil: 20 000 h  
Tipo de lámpara: LED integrado  
Corte de empotramiento: 76 mm

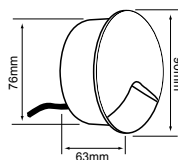

BHARANI

• HLED-907/30/G

● Luz suave cálida 3 000 K

Gris

Potencia: 2 W  
Lumens: 50 lm  
Volts: 100-127 V ~

IP: 54 IRC: 80  
Ángulo: 29°

Vida útil: 20 000 h  
Tipo de lámpara: LED integrado  
Corte de empotramiento: 92 x 88 mm

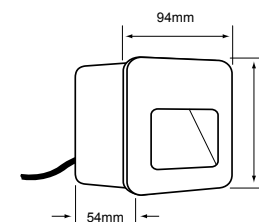



LED  
INTEGRADO



B



N



Iluminación  
Indirecta 360°



APLICACIÓN  
MURO/PISO

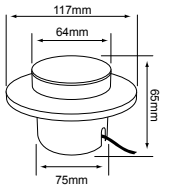

### ESFERIS

#### • HLED-941/30/B

● Luz suave cálida 3 000 K

Blanco

Potencia: **6 W**  
Lumens: **120 lm**  
Volts: 100-240 V ~

IP: 65 IRC: 80  
Ángulo: 152°

### ESFERIS

#### • 6HLED941MV30N

● Luz suave cálida 3 000 K

Negro

Vida útil: 15 000 h  
Tipo de lámpara: LED integrado  
Corte de empotramiento: 75 mm  
Atenuable: No



Efecto de Luz

Nuevo

### SUPERBA I

#### • 3HLED1165MV30N

● Luz suave cálida 3 000 K

Negro

Potencia: **3 W**  
Lumens: **13 lm**  
Volts: 100-240 V ~

IP: 65 IRC: 80  
Ángulo: 80° IK: 8



APLICACIÓN  
MURO/PISO

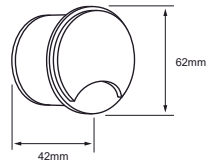

Efecto de Luz

Nuevo

### SUPERBA II

#### • 3HLED1166MV30N

● Luz suave cálida 3 000 K

Negro

Potencia: **3 W**  
Lumens: **18 lm**  
Volts: 100-240 V ~

IP: 65 IRC: 80  
Ángulo: 80° IK: 8



APLICACIÓN  
MURO/PISO

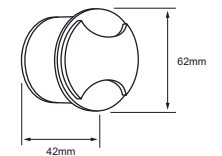

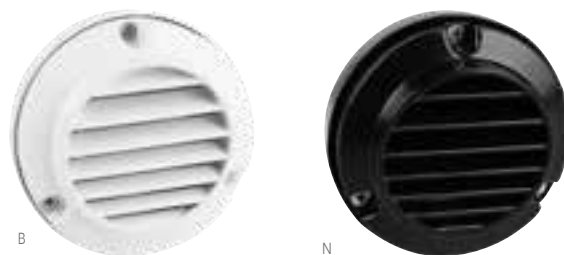

### CASTELO I

#### • 2HLED925DC30B

Luz suave cálida 3 000 K

Blanco

Potencia: **2 W**  
Lumens: **33 lm**  
Volts: **12 VCD**

IP: 44 IRC: 80  
Ángulo: 65°

#### • 2HLED925DC30N

Luz suave cálida 3 000 K

Negro

Vida útil: 15 000 h  
Tipo de lámpara: LED G4 2 W (Incluida)  
Tipo de base: G4  
Atenuable: No  
Instalación: Sobreponer  
\*Requiere Driver 12 V

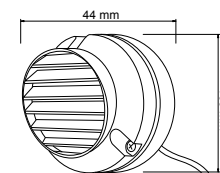

### CASPE I

#### • 2HLED920DC30B

Luz suave cálida 3 000 K

Blanco

Potencia: **2 W**  
Lumens: **33 lm**  
Volts: **12 VCD**

IP: 44 IRC: 80  
Ángulo: 70°

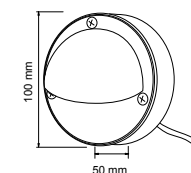

### CASPE I

#### • HLED-920/N

Luz suave cálida 3 000 K

Negro

Potencia: **1 W**  
Lumens: **50 lm**  
Volts: **100-240 V ~**

IP: 44 IRC: 80  
Ángulo: 44°

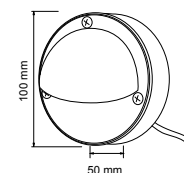



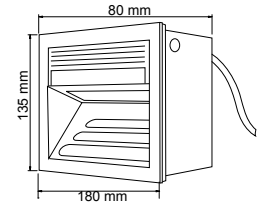

NUEVO

TULA I

• HLED-904/S

● Luz suave cálida 3 000 K

Satinado

Potencia: **3 W**  
Lumens: **20 lm**  
Volts: **100-127 V ~**

Vida útil: **15 000 h**  
Tipo de lámpara: **LED integrado**  
Corte de empotramiento: **125 x 170 mm**  
Atenuable: **No**

IP: **44 IRC: 80**  
Ángulo: **120°**

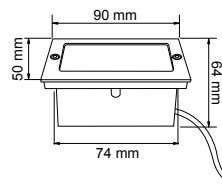
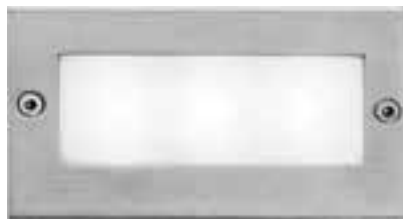

CERDEÑA I

• HLED-910/S

● Luz suave cálida 3 000 K

Satinado

Potencia: **0.6 W**  
Lumens: **4 lm**  
Volts: **100-127 V ~**

Vida útil: **15 000 h**  
Tipo de lámpara: **LED integrado**  
Corte de empotramiento: **74 x 50 mm**  
Atenuable: **No**

IP: **54 IRC: 80**  
Ángulo: **120°**

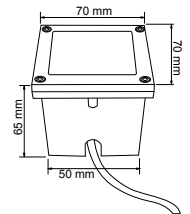

CERDEÑA

• HLED-905/S

● Luz suave cálida 3 000 K

Satinado

Potencia: **0.6 W**  
Lumens: **4 lm**  
Volts: **100-127 V ~**

Vida útil: **15 000 h**  
Tipo de lámpara: **LED integrado**  
Corte de empotramiento: **50 x 50 mm**  
Atenuable: **No**

IP: **54 IRC: 80**  
Ángulo: **120°**

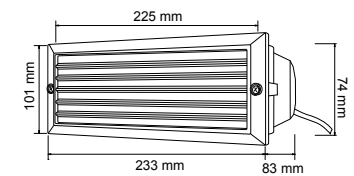
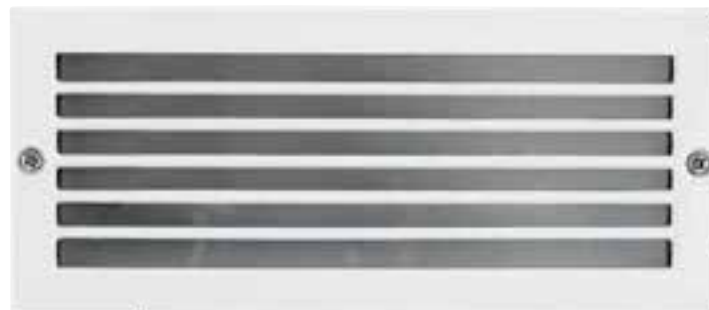

CASTILLO

• H-930/B

● Luz suave cálida 2 700 K

Blanco

Potencia: **13 W**  
Volts: **100-127 / 12 V ~**

Tipo de lámpara: **LED integrado**  
Tipo de base: **E27**  
Corte de empotramiento: **225 x 74 mm**

IP: **44**

EXTERIOR

INDUSTRIAL





**tecnolite**<sup>®</sup>  
LA LUZ ES TUYA

**Iluminación centrada  
en la innovación**

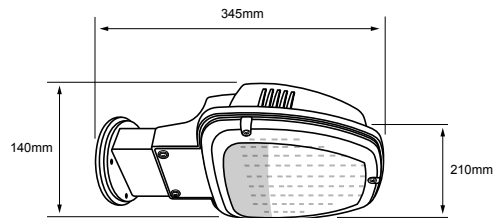

INTERCRUS

• **30ESLED520MV65B**

○ Luz de día 6 500 K

Blanco

Potencia: **30 W**  
Lumens: **3000 lm**  
Volts: 100-240 V ~

Vida útil: 25 000 h  
Tipo de lámpara: LED integrado  
Atenuable: No  
Incluye fotocelda

IP: 65 IRC: 80  
Ángulo: 120°

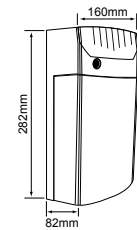

LUMUS

• **ESLED-4002/F**

○ Luz de día 5 000 K

Gris

Potencia: **47 W**  
Lumens: **3900 lm**  
Volts: 100-127 V ~

Vida útil: 20 000 h  
Tipo de lámpara: LED integrado

IP: 54 IRC: 80  
Ángulo: 59°

## INDUSTRIAL · WALLPACK · MULTIVOLTAJE

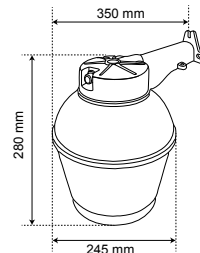

NUEVO

ESPEJO III

• **ESLED-6500-1**

○ Luz de día 6 500 K

Gris

Potencia: **50 W**  
Lumens: **4500 lm**  
Volts: 100-127 V ~

Vida útil: 15 000 h  
Tipo de lámpara: LED 50W (incluida)  
Tipo de base: E27  
Atenuable: No

IP: 43 IRC: 80  
Ángulo: 180°

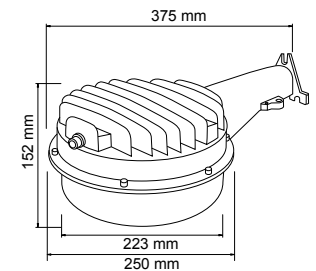

ESTOCOLMO I

• **ES-LED/501/G**

○ Luz de día 6 500 K

Gris

Potencia: **50 W**  
Lumens: **4000 lm**  
Volts: 100-127 V ~

Vida útil: 50 000 h  
Tipo de lámpara: LED integrado  
Atenuable: No  
Incluye Fotocelda

IP: 65 IRC: 80  
Ángulo: 120°



## ESPEJO II

### • ES-6500-1

○ Luz de día 6 500 K

■ Gris

Potencia: **65 W**  
Lumens: **4400 lm**  
Volts: 100-127 V ~

IP: 43 IRC: 80  
Ángulo: 180°

Vida útil: 10 000 h  
Tipo de lámpara: Fluorescente (incluido)  
Tipo de base: E27  
Atenuable: No

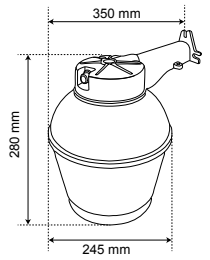

\*Tecnolite se reserva el derecho de modificar la información sin previo aviso y no se hace responsable por errores u omisiones en este documento. \*Lámparas y luminarios no aptos para trabajo de voltaje constante en niveles superiores o inferiores marcados en el producto.

EXTERIOR

FURBANO





**tecnolite**<sup>®</sup>  
LA LUZ ES TUYA

**Exteriores llenos de luz  
y seguridad**



Ve cómo funciona este producto

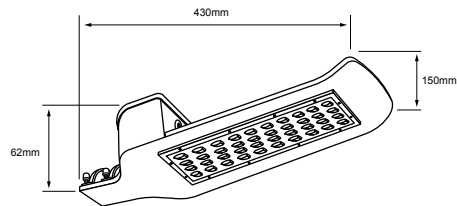

## INDUS II

### • 60ESLED730MV65S

Luz de día 6 500 K

Satinado

Potencia: **60 W**  
Lumens: **6000 lm**  
Volts: 100-240 V ~

IP: 65 IRC: 80  
Ángulo: 120°

Vida útil: 50 000 h  
Tipo de lámpara: LED integrado  
Atenuable: No  
fotocelda, diametro del tubo requerido 50 mm  
**"No usarse en áreas/vías públicas o vialidades"**

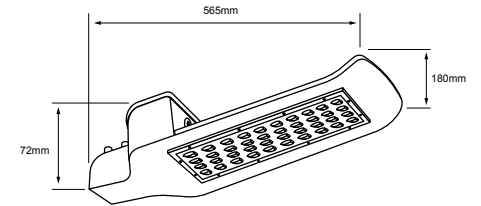

## INDUS III

### • 120ESLED730MV65S

Luz de día 6 500 K

Satinado

Potencia: **120 W**  
Lumens: **12000 lm**  
Volts: 100-240 V ~

IP: 65 IRC: 80  
Ángulo: 120°

Vida útil: 50 000 h  
Tipo de lámpara: LED integrado  
Atenuable: No  
fotocelda, diametro del tubo requerido 50 mm  
**"No usarse en áreas/vías públicas o vialidades"**



## KAPPA

### • ES-LED/040/65

Luz de día 6 500 K

Satin

Potencia: **40 W**  
Lumens: **4100 lm**  
Volts: 100-240 V ~

IP: 65 IRC: 80  
Ángulo: 110°

Vida útil: 30 000 h  
Tipo de lámpara: LED integrado  
Atenuable: No  
**"No usarse en áreas/vías públicas o vialidades"**

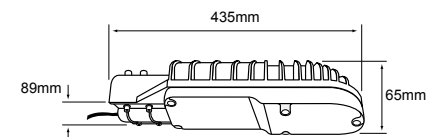





NUEVO

NEREIDA

• 6SOLLED20VCD65B

Luz de día 6 500 K

Blanco

Potencia: **6 W**  
Lumens: **700 lm**  
Volts: 3.7 VCD

IP: 65 IRC: 80 Ángulo: 120°

Vida útil: 50 000 h  
Tipo de lámpara: LED integrado  
Atenuable: Si  
Tiempo de carga: 5 Hrs  
Tiempo de iluminación: 24 hrs  
Incluye Control remoto, panel solar, salida USB y sensor PIR

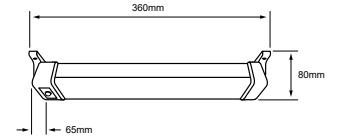
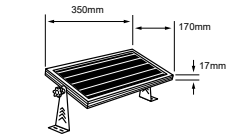

- Programable c/control remoto
- Iluminación y duración ajustable
- Sensor de presencia
- Batería de litio

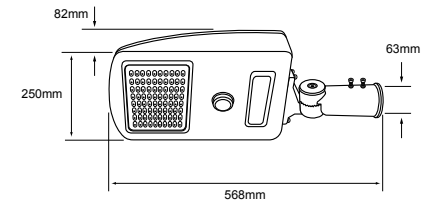
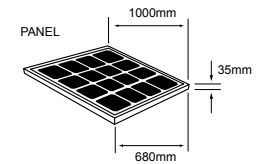

KOKAB

• 40SOLLED13VD50G

Luz de día 5 000 K

Gris

Potencia: **40 W**  
Lumens: **4800 lm**  
Volts: 12 VCD

IP: 67 IRC: 80  
Ángulo: 140°

Vida útil: 50 000 h  
Tipo de lámpara: LED integrado  
Atenuable: No  
Incluye control, panel y bracket de instalación; se puede variar la duración e intensidad de la luz.

EJEMPLOS DE CONFIGURACIÓN	4 HRS 100% SIN SENSOR + 5 HRS 10% CON SENSOR 100% + 4 HRS 30% SIN SENSOR	3 HRS 70% CON SENSOR 100% + 6 HRS 50% SIN SENSOR + 4 HRS 30% CON SENSOR 50%	6 HORAS 100% SIN SENSOR + 8 HRS 50% SIN SENSOR	6 HRS 50% CON SENSOR 100% (LA LUZ SÓLO FUNCIONA LA MITAD DE LA NOCHE)	12 HRS 30% CON SENSOR 100% SÓLO DURANTE TODA LA NOCHE
B	4 H	4 H	6 H	6 H	12 H
C	100 %	100 %	100 %	100 %	100 %
D	100 %	70 %	100 %	50 %	30 %
E	5 H	6 H	6 H	0 H	0 H
F	100 %	50 %	50 %	0 %	0 %
G	50 %	50 %	50 %	0 %	0 %
H	4 H	4 H	0 H	0 H	0 H
I	30 %	50 %	0 %	0 %	0 %
J	30 %	30 %	0 %	0 %	0 %

\*CONFIGURACIÓN AL 100% CON SENSOR AL 100% SOLO DURA UN MÁXIMO DE 6HRS EN CONDICIONES OPTIMAS

tecnolite<sup>®</sup>  
LA LUZ ES TUYA

# SEGURIDAD





PROTECCIÓN  
EN CUALQUIER  
MOMENTO



### MEROPE I

#### • 5EMLED31MV65B

Luz de día 6 500 K

Blanco

Potencia: **0.8 W**  
Lumens: **140 lm**  
Volts: 100-240 V ~

Ángulo: 120°

Vida útil: 20 000 h  
Tipo de lámpara: LED integrado  
Atenuable: **NO**  
Cuenta con batería recargable de 3.7 V dc. LED de 5 W (0.125 W x 40) en consumo en operación alta.  
°Batería interna recargable de Litio  
°Duración de la pila-intensidad: baja 6 Hrs, Alta: 3 Hrs  
°Tiempo de carga total 20/24 Hrs

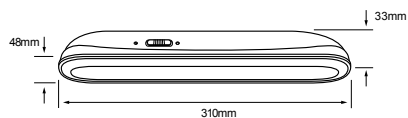

### MEBSUTA I

#### • 2EMLED20MV65B

Luz de día 6 500 K

Blanco

Potencia: **0.5 W**  
Lumens: **60 lm**  
Volts: 100-240 V ~

Ángulo: 120°

Vida útil: 20 000 h  
Tipo de lámpara: LED integrado  
Atenuable: **NO**  
Cuenta con batería recargable de 3.7 VDC. LED de 2 W (0.066 W x 30) en consumo en operación alta.  
°Batería interna recargable de Litio.  
°Duración de la pila-intensidad: baja 6 Hrs, Alta: 3 Hrs  
°Tiempo de carga total 20/24 Hrs"

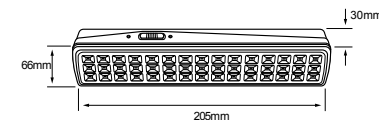

### MEROPE II

#### • 7EMLED45MV65B

Luz de día 6 500 K

Blanco

Potencia: **1 W**  
Lumens: **180 lm**  
Volts: 100-240 V ~

Ángulo: 120°

Vida útil: 20 000 h  
Tipo de lámpara: LED integrado  
Atenuable: **NO**  
Cuenta con batería recargable de 3.7 V dc. LED de 7 W (0.087 W x 80) en consumo en operación alta.  
°Batería interna recargable de Litio  
°Duración de la pila-intensidad: baja 6 Hrs,Alta: 3 Hrs  
°Tiempo de carga total 20/24 Hrs

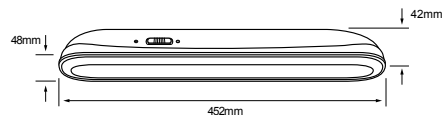

### MEBSUTA II

#### • 4EMLED36MV65B

Luz de día 6 500 K

Blanco

Potencia: **1 W**  
Lumens: **180 lm**  
Volts: 100-240 V ~

Ángulo: 120°

Vida útil: 20 000 h  
Tipo de lámpara: LED integrado  
Atenuable: **NO**  
Cuenta con batería recargable de 3.7 V dc. LED de 4 W (0.066 W x 60) en consumo en operación alta.  
°Batería interna recargable de Litio  
°Duración de la pila-intensidad: baja 6 Hrs, Alta: 3 Hrs  
°Tiempo de carga total 20/24 Hrs

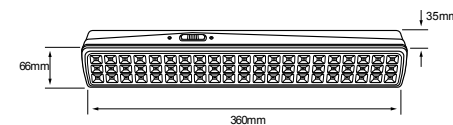

NUEVO

### MEBSUTA III

#### • 6EMLED90MV65B

Luz de día 6 500 K

Blanco

Potencia: **1 W**  
Lumens: **220 lm**  
Volts: 100-240 V ~

Ángulo: 120°

Vida útil: 20 000 h  
Tipo de lámpara: LED integrado  
Atenuable: **NO**  
Cuenta con batería recargable de 3.7VDC LED 6W (0.066 W x 90) en consumo operación alta.  
°Batería interna recargable de Litio  
°Duración de la pila intensidad: Baja: 6 Hrs Alta: 3Hrs  
°Tiempo de carga total 20/24 Hrs\*

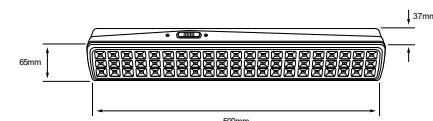



VIGIA

• 4EMLED2H20MV65B

Luz de día 6 500 K

Blanco

Potencia: **4 W**  
Lumens: **200 lm**  
Volts: 100-277 V ~

Vida útil: 30 000 h  
Tipo de lámpara: LED integrado  
Atenuable: No

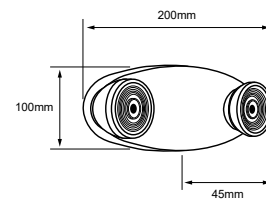

Ángulo: 60°



ADHIL

• 12EMPTLLEDR65MVB

Luz de día 6 500 K

Blanco

Potencia: **12 W**  
Lumens: **800 lm**  
Volts: 100-240 V ~

Vida útil: 15 000 h  
Tipo de lámpara: LED integrado

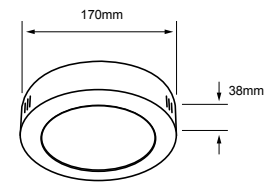

Ángulo: 100°



Ve cómo funciona este producto



• 09EMA19LED30MV

Luz suave cálida 3 000 K

Blanco

Potencia: **9 W**  
Lumens: **670 lm**  
Volts: 100-240 V ~

• 09EMA19LED65MV

Luz de día 6 500 K

Blanco

Vida útil: 25 000 h  
Tipo de lámpara: LED integrado  
Tipo de base: E27  
Atenuable: No

Ángulo: 160°



BATERIA RECARGABLE

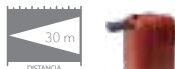

## TAULA

• **LT180136NA**

● Luz de día 6 500 K

Naranja

Potencia: **3.5 W**  
Lumens: **90 lm / 180 lm**  
Volts: 100-240 V ~

Ángulo: 120°

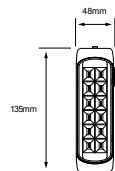

Vida útil: 20 000 h  
Tipo de lámpara: LED integrado  
Atenuable: No



BATERIA RECARGABLE



## FORDONS I

• **LT180174NA**

● Luz de día 6 500 K

Naranja

Potencia: **3.5 W**  
Lumens: **100 lm / 240 lm**  
Volts: 100-240 V ~

Ángulo: 114°

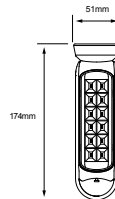

Vida útil: 20 000 h  
Tipo de lámpara: LED integrado  
Atenuable: No



BATERIA RECARGABLE



## FORDONS II

• **LT220228NA**

● Luz de día 6 500 K

Naranja

Potencia: **3 W**  
Lumens: **160 lm / 360 lm**  
Volts: 100-240 V ~

Ángulo: 89°

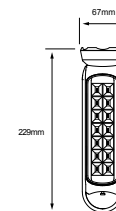

Vida útil: 20 000 h  
Tipo de lámpara: LED integrado  
Atenuable: No



CARGADOR USB



BATERIA RECARGABLE



## HANDEN I

• **LT40140NA**

● Luz de día 6 500 K

Naranja

Potencia: **1 W**  
Lumens: **50 lm**  
Volts: 5 V ~

Ángulo: 120°

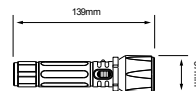

Vida útil: 20 000 h  
Tipo de lámpara: LED integrado  
Atenuable: No



CARGADOR USB



BATERIA RECARGABLE



## HANDEN II

• **LT80190NA**

● Luz de día 6 500 K

Naranja

Potencia: **1 W**  
Lumens: **70 lm / 90 lm**  
Volts: 5 V ~

Ángulo: 120°



Vida útil: 20 000 h  
Tipo de lámpara: LED integrado  
Atenuable: No



BATERIA RECARGABLE



## TESTA

• **LT8075N**

● Luz de día 6 500 K

Negro

Potencia: **1 W**  
Lumens: **80 lm / 100 lm**  
Volts: 5 V ~

Ángulo: 120°

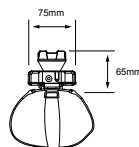

Vida útil: 10 000 h  
Tipo de lámpara: LED integrado  
Atenuable: No



BATERIA RECARGABLE



## ZAKAR

• **LT150204N**

● Luz de día 6 500 K

Negro

Potencia: **3 W**  
Lumens: **70 lm / 150 lm**  
Volts: 100-240 V ~

Ángulo: 120°

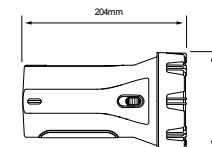

Vida útil: 10 000 h  
Tipo de lámpara: LED integrado  
Atenuable: No

3 x  
AAA  
Incluye baterías



CHAIN II  
• **LT8086G-2C**

Luz de día 6 500 K

Negro / Gris

Potencia: **2 W**  
Lumens: **80 lm**  
Volts: 4.5 V ~

Tipo de lámpara: LED integrado  
Atenuable: No

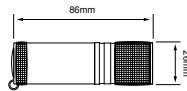

4 x  
#2032  
Incluye baterías



CHAIN I  
• **LT7070NA-2C**

Luz de día 6 500 K

Negro / Naranja

Potencia: **0.5 W**  
Lumens: **35 lm**  
Volts: 6 V ~

Tipo de lámpara: LED integrado  
Atenuable: Si

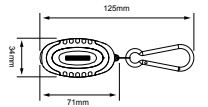

4 x  
AAA  
Incluye baterías

Zoom  
Ajustable



Base Imantada

FUYUE  
• **LT200170G**

Luz de día 6 500 K

Gris

Potencia: **5 W**  
Lumens: **100 lm**  
Volts: 6 V ~

Tipo de lámpara: LED integrado  
Atenuable: Si

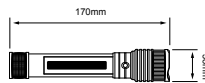

2 x  
AA  
Incluye baterías



REVATI I  
• **LT120143G**

Luz de día 6 500 K

Gris

Potencia: **3 W**  
Lumens: **60 lm**  
Volts: 4 V ~

Tipo de lámpara: LED integrado  
Atenuable: Si

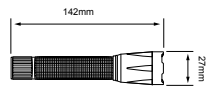

2 x D  
Incluye baterías



REVATI II  
• **LT40220G**

Luz de día 6 500 K

Gris

Potencia: **0.5 W**  
Lumens: **40 lm**  
Volts: 3 V ~

Tipo de lámpara: LED integrado  
Atenuable: No

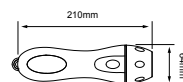

ATENUABLE

3 x  
AAA  
Incluye baterías



TESTA II  
• **LT12069N**

Luz de día 6 500 K

Negro

Potencia: **3 W**  
Lumens: **60 lm / 120 lm**  
Volts: 4.5 V ~

Tipo de lámpara: LED integrado  
Atenuable: Si

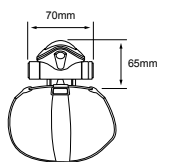

tecnolite<sup>®</sup>  
LA LUZ ES TUYA

# ILUMINACIÓN PARA



La luz puede cambiar por completo el estilo de tu casa. La iluminación es el toque perfecto para acentuar la decoración de tu espacio.







ILUMINACIÓN  
MEMORABLE  
EN EL TIEMPO



• **EXN-SMDLED/3W/30**

● Luz suave cálida 3 000 K

PC Transparente

Potencia: **3 W**  
Lumens: **200 lm**  
Volts: 12 V

IRC: 80 Ángulo: 100°

• **EXN-SMDLED/3W/65**

● Luz de día 6 500 K

PC Transparente

Vida útil: 20 000 h  
Tipo de base: GX5.3  
Atenuable: No  
Dimensiones del producto: 50 x 47 mm  
*\* Lámparas a 12 V requieren transformador*



NUEVO

• **3MR11LED30V38**

● Luz suave cálida 3 000 K

Blanco

Potencia: **3 W**  
Lumens: **200 lm**  
Volts: 100-127 V ~

IRC: 80 Ángulo: 25°

Vida útil: 15 000 h  
Tipo de base: G4  
Atenuable: No  
Dimensiones del producto: 35 x 38 mm



OCTANUS

• **EXNL-LED/001/30**

● Luz suave cálida 3 000 K

Blanco

Potencia: **7 W**  
Lumens: **530 lm**  
Volts: 12 V

IRC: 80 Ángulo: 36°

Vida útil: 15 000 h  
Tipo de base: GX5.3  
Atenuable: No  
Dimensiones del producto: 50 x 45 mm  
*\* Lámparas a 12 V requieren transformador*



ATENUABLE

RADIUM I

• **EXND-LED/001/30**

● Luz suave cálida 3 000 K

Blanco

Potencia: **7 W**  
Lumens: **600 lm**  
Volts: 12 V

IRC: 80 Ángulo: 40°

Vida útil: 25 000 h  
Tipo de base: GX5.3  
Atenuable: Si  
Dimensiones del producto: 50 x 38.5 mm  
*\* Lámparas a 12 V requieren transformador*



Nuevo

• **EXN-LED/4W/30**

● Luz suave cálida 3 000 K

Blanco

Potencia: **4 W**  
Lumens: **250 lm**  
Volts: 12 V ~

IRC: 80 Ángulo: 30°

Vida útil: 25 000 h  
Tipo de base: GX5.3  
Atenuable: No  
Dimensiones del producto: 50 x 53 mm  
*Lámparas a 12 V requieren transformador*



• **MR16-LED/3W/30H** • **MR16-LED/3W/65H**

● Luz suave cálida 3 000 K

● Luz de día 6 500 K

Blanco

Potencia: **3 W**  
Lumens: **250 lm**  
Volts: **100-127 V ~**

Vida útil: 15 000 h  
Tipo de base: **GX5.3**  
Atenuable: **No**  
Dimensiones del producto: **50 x 45 mm**

IRC: 80 Ángulo: 36°



• **MR16-SMDLED/3W/30** • **MR16-SMDLED/3W/65**

● Luz suave cálida 3 000 K

● Luz de día 6 500 K

PC Transparente

Potencia: **3 W**  
Lumens: **250 lm**  
Volts: **100-240 V ~**

Vida útil: 20 000 h  
Tipo de base: **GX5.3**  
Atenuable: **No**  
Dimensiones del producto: **50 x 44 mm**

IRC: 80 Ángulo: 80°



• **42578**

● Luz suave cálida 2 700 K

Blanco

Potencia: **8 W**  
Lumens: **370 lm**  
Volts: **127 V ~**

Vida útil: 25 000 h  
Tipo de lámpara: **LED integrado**  
Tipo de base: **GX5.3**  
Atenuable: **No**

IRC: 80 Ángulo: 36°



PYXIES III

• **MR16L-LED/001/30** • **MR16L-LED/001/65**

● Luz suave cálida 3 000 K

● Luz de día 6 500 K

Blanco

Potencia: **6 W**  
Lumens: **550 lm**  
Volts: **100-240 V ~**

Vida útil: 15 000 h  
Tipo de base: **GX5.3**  
Atenuable: **No**  
Dimensiones del producto: **50 x 45 mm**

IRC: 80 Ángulo: 36°



• **MR16-LED/5.5W/30** • **MR16-LED/5.5W/65**

● Luz suave cálida 3 000 K

● Luz de día 6 500 K

Blanco

Potencia: **5.5 W**  
Lumens: **350 lm**  
Volts: **100-240 V ~**

Vida útil: 15 000 h  
Tipo de base: **GX5.3**  
Atenuable: **No**  
Dimensiones del producto: **50 x 45 mm**

IRC: 80 Ángulo: 36°



• **6MR16LLED40MV36**

○ Luz blanca neutra 4 000 K

Blanco

Potencia: **6 W**  
Lumens: **550 lm**  
Volts: **100-240 V ~**

Vida útil: 15 000 h  
Tipo de base: **GX5.3**  
Atenuable: **No**  
Dimensiones del producto: **50 x 45 mm**

IRC: 80 Ángulo: 36°



ATENUABLE

RADIUM II

• **MR16D-LED/001/30**

● Luz suave cálida 3 000 K

Blanco

Potencia: **7 W**  
Lumens: **600 lm**  
Volts: **100-127 V ~**

Vida útil: 25 000 h  
Tipo de base: **GX5.3**  
Atenuable: **Si**  
Dimensiones del producto: **50 x 38.5 mm**

IRC: 80 Ángulo: 40°



• **GU10-SMDLED/3W/30** • **GU10-SMDLED/3W/65**

● Luz suave cálida 3 000 K

● Luz de día 6 500 K

PC Transparente

Potencia: **3 W**  
Lumens: **250 lm**  
Volts: 100-240 V ~

Vida útil: 20 000 h  
Tipo de base: GU10  
Atenuable: No  
Dimensiones del producto: 50 x 58 mm

IRC: 80 Ángulo: 100°



• **GU10-LED/3W/30H** • **GU10-LED/3W/65H**

● Luz suave cálida 3 000 K

● Luz de día 6 500 K

Blanco

Potencia: **3 W**  
Lumens: **250 lm**  
Volts: 100-127 V ~

Vida útil: 15 000 h  
Tipo de base: GU10  
Atenuable: No  
Dimensiones del producto: 50 x 54 mm

IRC: 80 Ángulo: 36°



• **GU10-LED/5.5W/30** • **GU10-LED/5.5W/65**

● Luz suave cálida 3 000 K

● Luz de día 6 500 K

Blanco

Potencia: **5.5 W**  
Lumens: **350 lm**  
Volts: 100-240 V ~

Vida útil: 15 000 h  
Tipo de base: GU10  
Atenuable: No  
Dimensiones del producto: 50 x 52 mm

IRC: 80 Ángulo: 36°



PYXIES IV

• **GU10L-LED/001/30** • **GU10L-LED/001/65**

● Luz suave cálida 3 000 K

● Luz de día 6 500 K

Blanco

Potencia: **6 W**  
Lumens: **550 lm**  
Volts: 100-240 V ~

Vida útil: 15 000 h  
Tipo de base: GU10  
Atenuable: No  
Dimensiones del producto: 50 x 54 mm

IRC: 80 Ángulo: 36°



• **6GU10LED40MV36**

● Luz blanca neutra 4 000 K

Blanco

Potencia: **6 W**  
Lumens: **550 lm**  
Volts: 100-240 V ~

Vida útil: 15 000 h  
Tipo de base: GU10  
Atenuable: No  
Dimensiones del producto: 50 x 54 mm

IRC: 80 Ángulo: 36°



ATENUABLE

RADIUM III

• **GU10D-LED/001/30**

● Luz suave cálida 3 000 K

Blanco

Potencia: **7 W**  
Lumens: **600 lm**  
Volts: 100-127 V ~

Vida útil: 25 000 h  
Tipo de base: GU10  
Atenuable: Si  
Dimensiones del producto: 50 x 53.5 mm

IRC: 80 Ángulo: 40°



ATENUABLE

YED

• **3DG9LED65V240**

Luz de día 6 500 K

Blanco

**Potencia: 3 W**  
**Lumens: 180 lm**  
**Volts: 100-127 V ~**

Vida útil: 25 000 h  
Tipo de base: G9  
Atenuable: Si  
Dimensiones del producto: 18 x 49 mm

IRC: 80 Ángulo: 240°



ATENUABLE

• **G9D-LED/3W/30**

Luz suave cálida 3 000 K

Blanco

**Potencia: 3 W**  
**Lumens: 180 lm**  
**Volts: 100-127 V ~**

Vida útil: 25 000 h  
Tipo de base: G9  
Atenuable: Si  
Dimensiones del producto: 18 x 49 mm

IRC: 80 Ángulo: 240°



ATENUABLE



FLICKER FREE

• **6DG9LED30V360**

Luz suave cálida 3 000 K

Blanco

**Potencia: 6 W**  
**Lumens: 620 lm**  
**Volts: 127 V ~**

Vida útil: 15 000 h  
Tipo de base: G9  
Atenuable: Si  
Dimensiones del producto: 57 x 18.2 mm

IRC: 80 Ángulo: 360°



PISCES I

• **2G9LED30V300C**

Cristal Transparente

Luz suave cálida 3 000 K

**Potencia: 2 W**  
**Lumens: 230 lm**  
**Volts: 127 V ~**

• **2G9LED65V300C**

Luz de día 6 500 K

Vida útil: 15 000 h  
Tipo de base: G9  
Atenuable: No  
Dimensiones del producto: 13.2 x 40 mm

IRC: 80 Ángulo: 300°



ATENUABLE

PISCES II

• **3DG9LED30V300C**

Luz suave cálida 3 000 K

Cristal Transparente

**Potencia: 3 W**  
**Lumens: 350 lm**  
**Volts: 127 V ~**

• **3DG9LED65V300C**

Luz de día 6 500 K

Vida útil: 15 000 h  
Tipo de base: G9  
Atenuable: Si  
Dimensiones del producto: 13.2 x 60 mm

IRC: 80 Ángulo: 360°



ERIDANI II

• **2G9LED30MV150**

Luz suave cálida 3 000 K

Blanco

**Potencia: 2 W**  
**Lumens: 160 lm**  
**Volts: 100-127 V ~**

• **2G9LED65V150**

Luz de día 6 500 K

Vida útil: 15 000 h  
Tipo de base: G9  
Atenuable: No  
Dimensiones del producto: 19 x 46.5 mm

IRC: 80 Ángulo: 150°

• **G9-LED/2.5W/30**

Luz suave cálida 3 000 K

Blanco

**Potencia: 2.5 W**  
**Lumens: 194 lm**  
**Volts: 100-127 V ~**

Vida útil: 15 000 h  
Tipo de base: G9  
Atenuable: No  
Dimensiones del producto: 11 x 52 mm

IRC: 80 Ángulo: 200°





ERIDAN I

• 2G4LED30DC150

● Luz suave cálida 3 000 K

Blanco

Potencia: **2 W**  
Lumens: **160 lm**  
Volts: **12 V**

Vida útil: **15 000 h**  
Tipo de base: **G4**  
Atenuable: **No**  
Dimensiones del producto: **19 x 38 mm**  
*\* Lámparas a 12 V requieren transformador*

IRC: **80** Ángulo: **150°**



IRIDIUM

• G4-LED/02/30

● Luz suave cálida 3 000 K

Transparente

Potencia: **2 W**  
Lumens: **160 lm**  
Volts: **12 V**

Vida útil: **15 000 h**  
Tipo de base: **G4**  
Atenuable: **No**  
Dimensiones del producto: **12 x 41 mm**  
*\* Lámparas a 12 V requieren transformador*

IRC: **80** Ángulo: **300°**



ERIDANI III

• 2JCDLED30MV150

● Luz suave cálida 3 000 K

Blanco

Potencia: **2 W**  
Lumens: **160 lm**  
Volts: **100-127 V ~**

Vida útil: **15 000 h**  
Tipo de base: **GY6.35**  
Atenuable: **No**  
Dimensiones del producto: **19 x 47.5 mm**

IRC: **80** Ángulo: **150°**



ATENUABLE



IRIDIUM II

• 3DG9LED30V300

● Luz suave cálida 3 000 K

Blanco

Potencia: **3 W**  
Lumens: **280 lm**  
Volts: **100-127 V ~**

IRC: **80** Ángulo: **300°**

• 3DG9LED65V300

● Luz de día 6 500 K

Vida útil: **15 000 h**  
Tipo de base: **G9**  
Atenuable: **Si**  
Dimensiones del producto: **18 x 53 mm**



ATENUABLE



• JCDD-LED/3W/30

● Luz suave cálida 3 000 K

Blanco

Potencia: **3 W**  
Lumens: **180 lm**  
Volts: **100-127 V ~**

Vida útil: **25 000 h**  
Tipo de base: **GY6.35**  
Atenuable: **Si**  
Dimensiones del producto: **18 x 49 mm**

IRC: **80** Ángulo: **240°**



ATENUABLE



IRIDIUM III

• 3DJCDLED30V300

● Luz suave cálida 3 000 K

Blanco

Potencia: **3 W**  
Lumens: **280 lm**  
Volts: **100-127 V ~**

IRC: **80** Ángulo: **300°**

Vida útil: **15 000 h**  
Tipo de base: **GY6.35**  
Atenuable: **Si**  
Dimensiones del producto: **18 x 54 mm**



ATENUABLE

CAPELA

• 10DAR111LED30DC12 • 10DAR111LED30DC24

Luz suave cálida 3 000 K

Cromo

Potencia: **10 W**  
Lumens: **800 lm**  
Volts: 12 V ~

IRC: 80 Ángulo: 24°

Vida útil: 25 000 h  
Tipo de base: G53  
Atenuable: Si  
Dimensiones del producto: 111 x 62 mm  
\* Lámparas a 12 V requieren transformador



ATENUABLE

HELIUM I

• 15DAR111LED30V24 • 15DAR111LED40V24 • 15DAR111LED65V24

Luz suave cálida 3 000 K

Luz blanca neutra 4 000 K

Luz de día 6 500 K

Cromo

Potencia: **15 W**  
Lumens: **1350 lm**  
Volts: 100-127 V ~

IRC: 80 Ángulo: 24°

Vida útil: 15 000 h  
Tipo de base: G53  
Atenuable: Si  
Dimensiones del producto: 111 x 62 mm



• 15DAR111LED30V12

Luz suave cálida 3 000 K

Potencia: **15 W**  
Lumens: **1200 lm**  
Volts: 100-127 V ~

IRC: 80 Ángulo: 8°

Vida útil: 15 000 h  
Tipo de base: G53  
Atenuable: Si  
Dimensiones del producto: 111 x 62 mm

# BLOG



## TIPOS DE BASES

Pasa tu celular sobre el código QR y descubre cuáles son los tipos de bases o casquillos de focos más comunes



• JDR-LED/6W/30

Luz suave cálida 3 000 K

Blanco

Potencia: **6 W**  
Lumens: **550 lm**  
Volts: 100-240 V ~

IRC: 80 Ángulo: 35°

• JDR-LED/6W/65

Luz de día 6 500 K

Vida útil: 15 000 h  
Tipo de base: E27  
Atenuable: No  
Dimensiones del producto: 50 x 58 mm



CORVUS I

• 6PAR20LED30MV25

Luz suave cálida 3 000 K

Blanco

Potencia: **6 W**  
Lumens: **500 lm**  
Volts: **100-240 V ~**

• 6PAR20LED65MV25

Luz de día 6 500 K

Vida útil: 25 000 h  
Tipo de base: E27  
Atenuable: **No**  
Dimensiones del producto: **63 x 85 mm**

IRC: 80 Ángulo: 25°



ATENUABLE

CORVUS III

• 7DPAR20LED30V40 • 7DPAR20LED65V40

Luz suave cálida 3 000 K

Blanco

Potencia: **7 W**  
Lumens: **500 lm**  
Volts: **127 V ~**

Luz de día 6 500 K

Vida útil: 25 000 h  
Tipo de base: E27  
Atenuable: **Si**  
Dimensiones del producto: **63 x 81 mm**

IRC: 80 Ángulo: 40°



Ideal para Exteriores

BOREALIS

• 09PAR20LED30MV35 • 09PAR20LED65MV35

Luz suave cálida 3 000 K

Blanco

Potencia: **9 W**  
Lumens: **650 lm**  
Volts: **100-240 V ~**

Luz de día 6 500 K

Vida útil: 15 000 h  
Tipo de base: E27  
Atenuable: **No**  
Dimensiones del producto: **65 x 91.5 mm**

IP: 65 IRC: 80 Ángulo: 35°





BOREALIS I

• 13PAR30LED30MV35

● Luz suave cálida 3 000 K

Blanco

Potencia: **13 W**  
Lumens: **900 lm**  
Volts: 100-240 V ~

IP: 65 IRC: 80 Ángulo: 35°

• 13PAR30LED65MV35

● Luz de día 6 500 K

Vida útil: 15 000 h  
Tipo de base: E27  
Atenuable: No  
Dimensiones del producto: 96 x 95 mm



PEGASUS I

• 8PAR30LED30MV25

● Luz suave cálida 3 000 K

Blanco

Potencia: **8.5 W**  
Lumens: **850 lm**  
Volts: 100-240 V ~

IRC: 80 Ángulo: 25°

• 8PAR30LED65MV25

● Luz de día 6 500 K

Vida útil: 25 000 h  
Tipo de base: E27  
Atenuable: No  
Dimensiones del producto: 95 x 90 mm



PEGASUS III

• 10DPAR30LED30V40

● Luz suave cálida 3 000 K

Blanco

Potencia: **10 W**  
Lumens: **800 lm**  
Volts: 127 V ~

IRC: 80 Ángulo: 40°

• 10DPAR30LED65V40

● Luz de día 6 500 K

Vida útil: 25 000 h  
Tipo de base: E27  
Atenuable: Si  
Dimensiones del producto: 92 x 84 mm



PEGASUS IV

• 10DPAR30LLED30V40

● Luz suave cálida 3 000 K

Blanco

Potencia: **10 W**  
Lumens: **800 lm**  
Volts: 100-127 V ~

IRC: 80 Ángulo: 40°

Vida útil: 25 000 h  
Tipo de base: E27  
Atenuable: Si  
Dimensiones del producto: 92 x 110 mm



AQUILA

- 13PAR38LED30MV25
- 13PAR38LED65MV25

Luz suave cálida 3 000 K

Luz de día 6 500 K

Blanco

Potencia: **13 W**  
Lumens: **1250 lm**  
Volts: 100-240 V ~

Vida útil: 25 000 h  
Tipo de base: E27  
Atenuable: **No**  
Dimensiones del producto: 121 x 134 mm

IRC: 80 Ángulo: 25°



ORION VI

- 15DPAR38LED30V40

ORION VI

- 15DPAR38LED65V40

Luz suave cálida 3 000 K

Luz de día 6 500 K

Blanco

Blanco

Potencia: **15 W**  
Lumens: **1200 lm**  
Volts: 127 V ~

Vida útil: 25 000 h  
Tipo de base: E27  
Atenuable: **Si**  
Dimensiones del producto: 116 x 128 mm

IRC: 80 Ángulo: 40°



HTH  
Ideal para  
Exteriores

BOREALIS II

- 18PAR38LED30MV35
- 18PAR38LED65MV35

Luz suave cálida 3 000 K

Luz de día 6 500 K

Blanco

Potencia: **18 W**  
Lumens: **1350 lm**  
Volts: 100-240 V ~

Vida útil: 15 000 h  
Tipo de base: E27  
Atenuable: **No**  
Dimensiones del producto: 121 x 133 mm

IP: 65 IRC: 80 Ángulo: 35°



• **1S14LEDE27V27B-2**

● Luz suave cálida 2 700 K

Blanco

Potencia: **1 W**  
Lumens: **50 lm**  
Volts: 127 V ~

Vida útil: 10 000 h  
Tipo de base: E27  
Atenuable: No  
Dimensiones del producto: 44.5 x 81.5 mm

IRC: 80 Ángulo: 150°



• **S14LEDE27GLOBOLD**

○ Luz de día 6 500 K

Blanco

Potencia: **1 W**  
Lumens: **50 lm**  
Volts: 127 V ~

Vida útil: 10 000 h  
Tipo de base: E27  
Atenuable: No  
Dimensiones del producto: 44.5 x 81.5 mm

IRC: 80 Ángulo: 150°



• **T30LEDE27TORPEDOBC**

● Luz suave cálida 2 700 K

Blanco

Potencia: **1 W**  
Lumens: **50 lm**  
Volts: 127 V ~

Vida útil: 10 000 h  
Tipo de base: E27  
Atenuable: No  
Dimensiones del producto: 29.5 x 77.5 mm

IRC: 80 Ángulo: 150°



• **T30LEDE27TORPEDOLD**

○ Luz de día 6 500 K

Blanco

Potencia: **1 W**  
Lumens: **50 lm**  
Volts: 127 V ~

Vida útil: 10 000 h  
Tipo de base: E27  
Atenuable: No  
Dimensiones del producto: 29.5 x 77.5 mm

IRC: 80 Ángulo: 150°



• **1T05LEDE12V27B-2**

● Luz suave cálida 2 700 K

Blanco

Potencia: **1 W**  
Lumens: **50 lm**  
Volts: 127 V ~

Vida útil: 10 000 h  
Tipo de base: E12  
Atenuable: No  
Dimensiones del producto: 16 x 43.5 mm

IRC: 80 Ángulo: 150°



• **1T06LEDE12V27B-2**

● Luz suave cálida 2 700 K

Blanco

Potencia: **1 W**  
Lumens: **50 lm**  
Volts: 127 V ~

Vida útil: 10 000 h  
Tipo de base: E12  
Atenuable: No  
Dimensiones del producto: 20 x 45 mm

IRC: 80 Ángulo: 150°



• **1C7LEDE12V27B-2**

● Luz suave cálida 2 700 K

Blanco

Potencia: **1 W**  
Lumens: **50 lm**  
Volts: 127 V ~

Vida útil: 10 000 h  
Tipo de base: E12  
Atenuable: No  
Dimensiones del producto: 20.5 x 51.5 mm

IRC: 80 Ángulo: 150°



• EICE12-LED/4W/30

● Luz suave cálida 3 000 K

Blanco

Potencia: **4 W**  
Lumens: **250 lm**  
Volts: 100-240 V ~

IRC: 80 Ángulo: 250°

• EICE12-LED/4W/65

● Luz de día 6 500 K

Vida útil: 15 000 h  
Tipo de base: E12  
Atenuable: No  
Dimensiones del producto: 38 x 104 mm



• EICE14-LED/4W/30

● Luz suave cálida 3 000 K

Blanco

Potencia: **4 W**  
Lumens: **250 lm**  
Volts: 100-240 V ~

IRC: 80 ngulo: 250°

• EICE14-LED/4W/65

● Luz de día 6 500 K

Vida útil: 15 000 h  
Tipo de base: E14  
Atenuable: No  
Dimensiones del producto: 38 x 104 mm



• EICE27-LED/4W/30

● Luz suave cálida 3 000 K

Blanco

Lumens: **255 lm**  
Potencia: **4 W**  
Volts: 100-240 V ~

IRC: 80 Ángulo: 250°

• EICE27-LED/4W/65

● Luz de día 6 500 K

Lumens: **300 lm**  
Vida útil: 15 000 h  
Tipo de base: E27  
Atenuable: No  
Dimensiones del producto: 35 x 98 mm



• 5EICE14LED30MV

● Luz suave cálida 3 000 K

Blanco

Potencia: **5 W**  
Lumens: **430 lm**  
Volts: 100-240 V ~

IRC: 80 ngulo: 240°

Vida útil: 15 000 h  
Tipo de base: E14  
Atenuable: No  
Dimensiones del producto: 35 x 98 mm



• EICD-LED/6W/30

● Luz suave cálida 3 000 K

Blanco

Potencia: **6 W**  
Lumens: **470 lm**  
Volts: 100-127 V ~

IRC: 80 Ángulo: 240°

• EICD-LED/6W/65

● Luz de día 6 500 K

Vida útil: 25 000 h  
Tipo de base: E27  
Atenuable: No  
Dimensiones del producto: 39 x 110 mm  
Alto factor de potencia



• EICMD-LED/6W/30

● Luz suave cálida 3 000 K

Blanco

Potencia: **6 W**  
Lumens: **470 lm**  
Volts: 100-127 V ~

IRC: 80 Ángulo: 240°

• EICMD-LED/6W/65

● Luz de día 6 500 K

Vida útil: 25 000 h  
Tipo de base: E12  
Atenuable: Si  
Dimensiones del producto: 39 x 109 mm  
Alto factor de potencia



ATENUABLE



ATENUABLE



• **G45E12-LED/4W/30** • **G45E12-LED/4W/65**

Luz suave cálida 3 000 K

Luz de día 6 500 K

Blanco

Potencia: **4 W**  
Lumens: **250 lm**  
Volts: 100-240 V ~

Vida útil: 15 000 h  
Tipo de base: E12  
Atenuable: **No**  
Dimensiones del producto: 46 x 75 mm

IRC: 80 Ángulo: 160°



• **5G45E14LED30MV**

Luz suave cálida 3 000 K

Blanco

Potencia: **5 W**  
Lumens: **430 lm**  
Volts: 100-240 V ~

Vida útil: 15 000 h  
Tipo de base: E14  
Atenuable: **No**  
Dimensiones del producto: 45 x 78 mm

IRC: 80 Ángulo: 240°



• **G45E14-LED/4W/30** • **G45E14-LED/4W/65**

Luz suave cálida 3 000 K

Luz de día 6 500 K

Blanco

Potencia: **4 W**  
Lumens: **250 lm**  
Volts: 100-240 V ~

Vida útil: 15 000 h  
Tipo de base: E14  
Atenuable: **No**  
Dimensiones del producto: 45 x 80 mm

IRC: 80 Ángulo: 160°



• **G45E27-LED/4W/30** • **G45E27-LED/4W/65**

Luz suave cálida 3 000 K

Luz de día 6 500 K

Blanco

Potencia: **4 W**  
Lumens: **250 lm**  
Volts: 100-240 V ~

Vida útil: 15 000 h  
Tipo de base: E27  
Atenuable: **No**  
Dimensiones del producto: 45 x 76 mm

IRC: 80 Ángulo: 160°

CEPHEI

• **8G95LED30MV220**

Luz suave cálida 3 000 K

Blanco

Potencia: **8 W**  
Lumens: **800 lm**  
Volts: 100-240 V ~

IRC: 80 Ángulo: 220°

• **8G95LED65MV220**

Luz de día 6 500 K

Vida útil: 15 000 h  
Tipo de base: E27  
Atenuable: **No**  
Dimensiones del producto: 95 x 128 mm  
**alto factor de potencia**

FÁCIL DE USAR



BOCINA HQ  
INTEGRADA BLUETOOTH

LYRA

• **A19SB-LED/001/30** • **A19SB-LED/001/40**

● Luz suave cálida 3 000 K

○ Luz blanca neutra 4 000 K

Blanco

Potencia: **9 W**  
Lumens: **450 lm**  
Volts: 100-127 V ~

Vida útil: 15 000 h  
Tipo de lámpara: LED integrado  
Tipo de base: E27  
Atenuable: No

IRC: 80 Ángulo: 180°

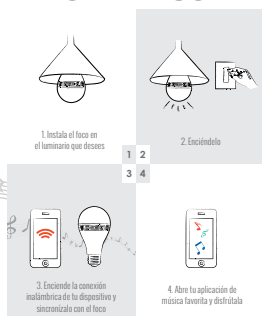

NUNKI

• **A19-LED/007/30** • **A19-LED/007/65**

● Luz suave cálida 3 000 K

○ Luz de día 6 500 K

Blanco

Potencia: **5 W**  
Lumens: **450 lm**  
Volts: 100-240 V ~

Vida útil: 15 000 h  
Tipo de base: E27  
Atenuable: No  
Dimensiones del producto: 55 x 101 mm

IRC: 80 Ángulo: 150°



TITANIUM V

• **A19-LED/005/30** • **A19-LED/005/65**

● Luz suave cálida 3 000 K

○ Luz de día 6 500 K

Blanco

Potencia: **14 W**  
Lumens: **1301 lm**  
Volts: 100-240 V ~

Vida útil: 15 000 h  
Tipo de base: E27  
Atenuable: No  
Dimensiones del producto: 60 x 120 mm

IRC: 80 Ángulo: 220°



HIDRUS I

• **A19-LED/010/30** • **A19-LED/010/65**

● Luz suave cálida 3 000 K

○ Luz de día 6 500 K

Blanco

Potencia: **8.5 W**  
Lumens: **800 lm**  
Volts: 100-240 V ~

Vida útil: 15 000 h  
Tipo de base: E27  
Atenuable: No  
Dimensiones del producto: 55 x 98 mm

IRC: 80 Ángulo: 220°



LUMIA I

• **A19-LED/012/30** • **A19-LED/012/65**

● Luz suave cálida 3 000 K

○ Luz de día 6 500 K

Blanco

Potencia: **11 W**  
Lumens: **1000 lm**  
Volts: 100-240 V ~

Vida útil: 15 000 h  
Tipo de base: E27  
Atenuable: No  
Dimensiones del producto: 60 x 120 mm

IRC: 80 Ángulo: 220°



Nuevo

• **17A19LED30MV270** • **17A19LED65MV270**

● Luz suave cálida 3 000 K

○ Luz de día 6 500 K

Blanco

Potencia: **17 W**  
Lumens: **1500 lm**  
Volts: 100-240 V ~

Vida útil: 15 000 h  
Tipo de base: E27  
Atenuable: No  
Dimensiones del producto: 70 x 133 mm

IRC: 80 Ángulo: 270°



TITANIUM I

• 10DA19LED30V

Luz suave cálida 3 000 K

Blanco

Potencia: **10 W**  
Lumens: **800 lm**  
Volts: 100-127 V ~

IRC: 80 Ángulo: 200°



• 10DA19LED40V

Luz blanca neutra 4 000 K

Vida útil: 25 000 h  
Tipo de base: E27  
Atenuable: Si  
Dimensiones del producto: 60 x 115 mm

• 10DA19LED65V

Luz de día 6 500 K



• 09A19LED2740STPVB

Luz suave cálida 2 700 K - 4 000 K

Blanco

Potencia: **9 W**  
Lumens: **810 lm**  
Volts: 127 V ~

IRC: 80 Ángulo: 150°



Vida útil: 15 000 h  
Tipo de base: E27  
Atenuable: No  
Dimensiones del producto: 60 x 125 mm



LUMIA I

• 10A19LED30V240

Luz suave cálida 3 000 K

Blanco

Potencia: **10 W**  
Lumens: **980 lm**  
Volts: 127 V ~

IRC: 80 Ángulo: 220°

Vida útil: 15 000 h  
Tipo de base: E27  
Atenuable: No  
Dimensiones del producto: 60 x 120 mm



ZANIAH I

• 13DA19LED30V

Luz suave cálida 3 000 K

Blanco

Potencia: **13 W**  
Lumens: **1055 lm**  
Volts: 100-127 V ~

IRC: 80 Ángulo: 200°



Vida útil: 15 000 h  
Tipo de base: E27  
Atenuable: Si  
Dimensiones del producto: 64 x 115 mm

• 13DA19LED65V

Luz de día 6 500 K



ZANIAH II

• 15DA19LED30V

Luz suave cálida 3 000 K

Blanco

Potencia: **15 W**  
Lumens: **1521 lm**  
Volts: 100-127 V ~

IRC: 80 Ángulo: 200°



Vida útil: 25 000 h  
Tipo de base: E27  
Atenuable: Si  
Dimensiones del producto: 68 x 138 mm

• 15DA19LED65V

Luz de día 6 500 K

¿QUÉ SON LOS LUMENS?

Ahorra con la tecnología LED y sácale provecho a tu consumo energético.

¡Escanea el código QR y descubre más!



VIDEOS  
TIPS



MAJORIS

• LEDM-001/30

● Luz suave cálida 3 000 K

Blanco

Potencia: **9 W**  
Lumens: **700 lm**  
Volts: 100-240 V ~

IRC: 80 Ángulo: 110°

• LEDM-001/40

○ Luz blanca neutra 4 000 K

Vida útil: 20 000 h  
Tipo de base: E27  
Atenuable: No  
Dimensiones del producto: 75 x 64 mm

• LEDM-001/65

● Luz de día 6 500 K



• 35CIRLED30MVA

● Luz suave cálida 3 000 K

Blanco

Potencia: **35 W**  
Lumens: **3600 lm**  
Volts: 100-240 V ~

IRC: 80 Ángulo: 120°

• 35CIRLED65MVA

● Luz de día 6 500 K

Vida útil: 15 000 h  
Tipo de base: E27  
Atenuable: No  
Dimensiones del producto: 300 x 109 mm  
Alto factor de potencia



ALPHA

• 12CIRLED65MV

● Luz de día 6 500 K

Blanco

Potencia: **12 W**  
Lumens: **1050 lm**  
Volts: 100-240 V ~

IRC: 80 Ángulo: 220°

Vida útil: 15 000 h  
Tipo de base: E27  
Atenuable: No  
Dimensiones del producto: 150 x 82 mm



ALPHA I

• 18CIRLED65MV

● Luz de día 6 500 K

Blanco

Potencia: **18 W**  
Lumens: **1700 lm**  
Volts: 100-240 V ~

IRC: 80 Ángulo: 220°

Vida útil: 15 000 h  
Tipo de base: E27  
Atenuable: No  
Dimensiones del producto: 200 x 80 mm



ETAMIN II

• 10DCIRLED30STPMV

● Luz suave cálida 3 000 K

Blanco

Potencia: **10.5 W**  
Lumens: **1000 lm**  
Volts: 100-240 V ~

IRC: 80 Ángulo: 360°

• 10DCIRLED65STPMV

● Luz de día 6 500 K

Vida útil: 15 000 h  
Tipo de base: E27  
Atenuable: Si  
Dimensiones del producto: 192 x 118 mm  
Dimeo por pasos







ALKES

• 17LHBLE65MV160

Luz de día 6 500 K

Blanco

Potencia: **17 W**  
Lumens: **1800 lm**  
Volts: 100-240 V ~

Vida útil: 15 000 h  
Tipo de base: E27  
Atenuable: No  
Dimensiones del producto: 80 x 151 mm

IRC: 80 Ángulo: 160°



MEGREZ

• 160LHBLE65MV120

Luz de día 6 500 K

Blanco

Potencia: **160 W**  
Lumens: **16000 lm**  
Volts: 100-240 V ~

Vida útil: 25 000 h  
Tipo de base: E40  
Atenuable: No  
Dimensiones del producto: 350 x 280 mm  
alto factor de potencia

IRC: 80 Ángulo: 120°



HYPTIS II

• LHBM-LED/30/65

Luz de día 6 500 K

Blanco

Potencia: **30 W**  
Lumens: **2700 lm**  
Volts: 100-240 V ~

Vida útil: 25 000 h  
Tipo de base: E27  
Atenuable: No  
Dimensiones del producto: 96 x 228 mm  
alto factor de potencia

IRC: 80 Ángulo: 330°



GLIESE III

• 100LHBLE65MV120

Luz de día 6 500 K

Blanco

Potencia: **100 W**  
Lumens: **9000 lm**  
Volts: 100-240 V ~

Vida útil: 20 000 h  
Tipo de base: E40  
Atenuable: No  
Dimensiones del producto: 210 x 240 mm  
alto factor de potencia

IRC: 80 Ángulo: 120°



CAMPANA INCLUIDA



HYPTIS III

• LHBM-LED/50/65

Luz de día 6 500 K

Blanco

Potencia: **50 W**  
Lumens: **4500 lm**  
Volts: 100-240 V ~

Vida útil: 25 000 h  
Tipo de base: E27  
Atenuable: No  
Dimensiones del producto: 108 x 264 mm  
alto factor de potencia

IRC: 80 Ángulo: 330°



BIHAM V

• LHB-LED/080/65

Luz de día 6 500 K

Blanco

Potencia: **80 W**  
Lumens: **7200 lm**  
Volts: 100-240 V ~

Vida útil: 25 000 h  
Tipo de base: E40  
Atenuable: No  
Dimensiones del producto: 406 x 330 mm  
alto factor de potencia

IRC: 80 Ángulo: 120°



CAMPANA INCLUIDA



LICH I

• 20LHBLEDT65MV200

Luz de día 6 500 K

Blanco

Potencia: **20 W**  
Lumens: **1800 lm**  
Volts: 100-240 V ~

Vida útil: 15 000 h  
Tipo de base: E27  
Atenuable: No  
Dimensiones del producto: 80 x 150 mm

IRC: 80 Ángulo: 200°



LICH II

• 30LHBLEDT65MV200

Luz de día 6 500 K

Blanco

Potencia: **30 W**  
Lumens: **2700 lm**  
Volts: 100-240 V ~

Vida útil: 15 000 h  
Tipo de base: E27  
Atenuable: No  
Dimensiones del producto: 100 x 175 mm

IRC: 80 Ángulo: 200°



LICH III

• 40LHBLEDT65MV200

Luz de día 6 500 K

Blanco

Potencia: **40 W**  
Lumens: **3600 lm**  
Volts: 100-240 V ~

Vida útil: 15 000 h  
Tipo de base: E27  
Atenuable: No  
Dimensiones del producto: 118 x 200 mm

IRC: 80 Ángulo: 200°



LICH IV

• 50LHBLEDT65MV200

Luz de día 6 500 K

Blanco

Potencia: **50 W**  
Lumens: **4500 lm**  
Volts: 100-240 V ~

Vida útil: 15 000 h  
Tipo de base: E27  
Atenuable: No  
Dimensiones del producto: 138 x 224 mm

IRC: 80 Ángulo: 200°

## OGMA I

### • 09T8LED60MV65CT

Luz de día 6 500 K

Transparente

Potencia: **9 W**  
Lumens: **800 lm**  
Volts: **100-277 V ~**

Vida útil: **20 000 h**  
Tipo de base: **G13**  
Atenuable: **No**  
Dimensiones del producto: **604 x 28 mm**

IRC: **70** Ángulo: **210°**



CRISTAL TRANSPARENTE

## OGMA III

### • 09T8LED60MV65C

Luz de día 6 500 K

Frosted

Potencia: **9 W**  
Lumens: **800 lm**  
Volts: **100-277 V ~**

Vida útil: **20 000 h**  
Tipo de base: **G13**  
Atenuable: **No**  
Dimensiones del producto: **604 x 28 mm**

IRC: **70** Ángulo: **210°**



FROST

## OGMA II

### • 18T8LED120MV40CT • 18T8LED120MV65CT

Luz blanca neutra 4 000 K

Transparente

Potencia: **18 W**  
Lumens: **1600 lm**  
Volts: **100-277 V ~**

Vida útil: **20 000 h**  
Tipo de base: **G13**  
Atenuable: **No**  
Dimensiones del producto: **1213 x 28 mm**

IRC: **70** Ángulo: **210°**



CRISTAL TRANSPARENTE

## LITHIUM V

### • T8CT-LED60/001/40

Luz blanca neutra 4 000 K

Transparente

Potencia: **9 W**  
Lumens: **800 lm**  
Volts: **127 V ~**

Vida útil: **15 000 h**  
Tipo de base: **G13**  
Atenuable: **No**  
Dimensiones del producto: **604 x 28 mm**

IRC: **80** Ángulo: **120°**



CRISTAL TRANSPARENTE

## LITHIUM VII

### • T8F-LED240/36/65

Luz de día 6 500 K

Frosted

Potencia: **36 W**  
Lumens: **3600 lm**  
Volts: **100-240 V ~**

Vida útil: **25 000 h**  
Tipo de base: **FA8**  
Atenuable: **No**  
Dimensiones del producto: **2367 x 26 mm**

IRC: **80** Ángulo: **180°**



FROST

## LITHIUM VIII

### • T8T-LED240/36/65

Luz de día 6 500 K

Transparente

Potencia: **36 W**  
Lumens: **3600 lm**  
Volts: **100-240 V ~**

Vida útil: **25 000 h**  
Tipo de base: **FA8**  
Atenuable: **No**  
Dimensiones del producto: **2367 x 26 mm**

IRC: **80** Ángulo: **180°**



TRANSPARENTE

• 42840

Luz de día 6 500 K

Blanco

Potencia: **10 W**  
Lumens: **1 035 lm**  
Volts: 127-277 V ~

Vida útil: **40 000 h**  
Tipo de lámpara: **LED integrado**  
Tipo de base: **G13**  
Atenuable: **No**  
Dimensiones del producto: 1 213 x 25.4 mm

IRC: 80 Ángulo: 120°

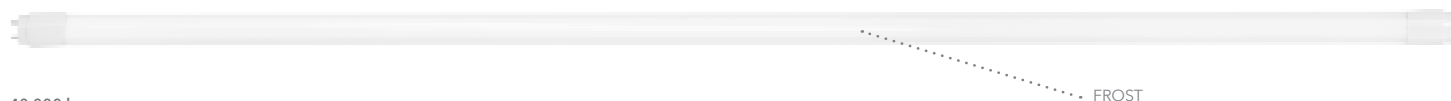

OGMA IV

• 18T8LED120MV40C • 18T8LED120MV65C

Luz blanca neutra 4 000 K

Luz de día 6 500 K

Frosted

Potencia: **18 W**  
Lumens: **1 600 lm**  
Volts: 100-277 V ~

Vida útil: **20 000 h**  
Tipo de base: **G13**  
Atenuable: **No**  
Dimensiones del producto: 1 213 x 28 mm

IRC: 70 Ángulo: 210°



ATENUABLE

• T5D60-LED/10W/40 • T5D60-LED/10W/65

Luz blanca neutra 4 000 K

Luz de día 6 500 K

Blanco

Potencia: **10 W**  
Lumens: **850 lm**  
Volts: 100-127 V ~

Vida útil: **25 000 h**  
Tipo de base: **G5**  
Atenuable: **Si**  
Dimensiones del producto: 549 x 18 mm

IRC: 80 Ángulo: 100°



DABIH I

• 8T5LED60V40C

Luz blanca neutra 4 000 K

Blanco

Potencia: **8 W**  
Lumens: **800 lm**  
Volts: 127 V ~

• 8T5LED60V65C

Luz de día 6 500 K

Vida útil: **15 000 h**  
Tipo de base: **G5**  
Atenuable: **No**  
Dimensiones del producto: 549 x 12.7 mm

IRC: 80 Ángulo: 140°



DABIH II

• 16T5LED120V40C • 16T5LED120V65C

Luz blanca neutra 4 000 K

Luz de día 6 500 K

Blanco

Potencia: **16 W**  
Lumens: **1 600 lm**  
Volts: 127 V ~

Vida útil: **15 000 h**  
Tipo de base: **G5**  
Atenuable: **No**  
Dimensiones del producto: 1 149 x 12.7 mm

IRC: 80 Ángulo: 140°



ATENUABLE

• T5D120-LED/20W/30 • T5D120-LED/20W/40 • T5D120-LED/20W/65

Luz suave cálida 3 000 K

Luz blanca neutra 4 000 K

Luz de día 6 500 K

Blanco

Potencia: **20 W**  
Lumens: **1 750 lm**  
Volts: 100-127 V ~

Vida útil: **25 000 h**  
Tipo de base: **G5**  
Atenuable: **Si**  
Dimensiones del producto: 1 149 x 18 mm

IRC: 80 Ángulo: 100°





MERCURI I

• **A19D-LEDF/001/27F**

● Luz suave cálida 2 700 K

Frosted

Potencia: **4.5 W**  
Lumens: **450 lm**  
Volts: 127 V ~

Vida útil: 25 000 h  
Tipo de base: E27  
Atenuable: Si  
Dimensiones del producto: 60 x 105 mm

IRC: 80 Ángulo: 360°

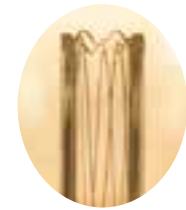

ADHAFERA

• **2DA19LEDFC20VA**

● Luz suave cálida 2 000 K

Ambar

Potencia: **2.3 W**  
Lumens: **60 lm**  
Volts: 127 V ~

Vida útil: 15 000 h  
Tipo de base: E27  
Atenuable: Si  
Dimensiones del producto: 60 x 112 mm

IRC: 80 Ángulo: 300°



MERCURI II

• **A19D-LEDF/002/27**

● Luz suave cálida 2 700 K

Transparente

Potencia: **7 W**  
Lumens: **700 lm**  
Volts: 127 V ~

Vida útil: 25 000 h  
Tipo de base: E27  
Atenuable: Si  
Dimensiones del producto: 60 x 105 mm

IRC: 80 Ángulo: 360°



ADHAFERA

• **2DA19LEDFT20VA**

● Luz suave cálida 2 000 K

Ambar

Potencia: **2.3 W**  
Lumens: **60 lm**  
Volts: 127 V ~

Vida útil: 15 000 h  
Tipo de base: E27  
Atenuable: Si  
Dimensiones del producto: 60 x 112 mm

IRC: 80 Ángulo: 300°

# LED 360°

Nuevo

LED 360

• **7A19LEDF27V360**

● Luz suave cálida 2 700 K

Transparente

Potencia: **7 W**  
Lumens: **800 lm**  
Volts: 127 V ~

• **7A19LEDF65V360**

● Luz de día 6 500 K

Vida útil: 15 000 h  
Tipo de base: E27  
Atenuable: No  
Dimensiones del producto: 60 x 105 mm

IRC: 80 Ángulo: 360°



LUZ CÁLIDA  
2 700 K

7A19LEDF27V360

LUZ DE DÍA  
6 500 K

7A19LEDF65V360





EFEECTO FLAMA

• **5FLALED27MVB**

● Luz suave cálida 2.000 K

Blanco

Potencia: **5 W**  
Lumens: **300 lm**  
Volts: 100-240 V ~

Vida útil: 15 000 h  
Tipo de base: E27  
Atenuable: No  
Dimensiones del producto: 62 x 140 mm

IRC: 80



ATENUABLE

Nuevo

• **3DAXLEDFC20VA**

● Luz suave cálida 2.000 K

Ambar

Potencia: **3.5 W**  
Lumens: **120 lm**  
Volts: 127 V ~

Vida útil: 15 000 h  
Tipo de base: E27  
Atenuable: Si  
Dimensiones del producto: 110 x 158 mm

IRC: 80 Ángulo: 36°



ATENUABLE

Nuevo

• **3DS123LEDFC20VA**

● Luz suave cálida 2.000 K

Ambar

Potencia: **3.5 W**  
Lumens: **120 lm**  
Volts: 127 V ~

Vida útil: 15 000 h  
Tipo de base: E27  
Atenuable: Si  
Dimensiones del producto: 125 x 161 mm

IRC: 80 Ángulo: 55°



ATENUABLE

Nuevo

• **3DST94LEDFC20VA**

● Luz suave cálida 2.000 K

Ambar

Potencia: **3.5 W**  
Lumens: **120 lm**  
Volts: 127 V ~

Vida útil: 15 000 h  
Tipo de base: E27  
Atenuable: Si  
Dimensiones del producto: 92 x 305 mm

IRC: 80 Ángulo: 18°



ATENUABLE

Nuevo

• **3DS125LEDFC20VA**

● Luz suave cálida 2.000 K

Ambar

Potencia: **3.5 W**  
Lumens: **120 lm**  
Volts: 127 V ~

Vida útil: 15 000 h  
Tipo de base: E27  
Atenuable: Si  
Dimensiones del producto: 127 x 223 mm

IRC: 80 Ángulo: 55°



ATENUABLE

Nuevo

• **3DG200LEDFC20VAH**

● Luz suave cálida 2.000 K

Ambar

Potencia: **3.5 W**  
Lumens: **120 lm**  
Volts: 127 V ~

Vida útil: 15 000 h  
Tipo de base: E27  
Atenuable: Si  
Dimensiones del producto: 200 x 241 mm

IRC: 80 Ángulo: 60°



ATENUABLE

• **4DST160LED20VA**

Luz suave cálida 2 200 K

Ambar

Potencia: **4 W**  
Lumens: **350 lm**  
Volts: 127 V ~

Vida útil: 25 000 h  
Tipo de base: E27  
Atenuable: Si  
Dimensiones del producto: 160 x 285 mm

IRC: 80 Ángulo: 360°



• **VLED-T30-2W-E27**

Luz suave cálida 2 200 K

Transparente

Potencia: **2 W**  
Lumens: **200 lm**  
Volts: 127 V ~

Vida útil: 15 000 h  
Atenuable: No  
Dimensiones del producto: 30 x 185 mm

IRC: 80 Ángulo: 360°



ATENUABLE

BOX

• **3DS170LED20VA**

Luz suave cálida 2 000 K

Ambar

Potencia: **3.5 W**  
Lumens: **120 lm**  
Volts: 127 V ~

Vida útil: 15 000 h  
Tipo de base: E27  
Atenuable: Si  
Dimensiones del producto: 170 x 197 mm

IRC: 80 Ángulo: 300°



ATENUABLE

AIN

• **3DG200LED20VA** • **3DG200LED20VH**

Luz suave cálida 2 000 K

Ambar

Potencia: **3.5 W**  
Lumens: **120 lm**  
Volts: 127 V ~

Luz suave cálida 2 000 K

Humo

Vida útil: 15 000 h  
Tipo de base: E27  
Atenuable: Si  
Dimensiones del producto: 200 x 241 mm

IRC: 80 Ángulo: 300°



ATENUABLE

DIAMOND

• **3DD125LED20VA**

Luz suave cálida 2 000 K

Ambar

Potencia: **3.5 W**  
Lumens: **120 lm**  
Volts: 127 V ~

Vida útil: 15 000 h  
Tipo de base: E27  
Atenuable: Si  
Dimensiones del producto: 125 x 142 mm

IRC: 80 Ángulo: 300°



ATENUABLE

• **4DST21LEDFT27VA**

○ Luz suave cálida 2 700 K

Ambar

Potencia: **4.5 W**  
Lumens: **450 lm**  
Volts: 127 V ~  
Vida útil: 25 000 h  
Tipo de base: E27  
Atenuable: Si  
Dimensiones del producto:  
64 x 138 mm

IRC: 80 Ángulo: 360°



ATENUABLE

• **4DST64LEDFC27VH**

○ Luz suave cálida 2 700 K

Humo

Potencia: **4.5 W**  
Lumens: **450 lm**  
Volts: 127 V ~  
Vida útil: 25 000 h  
Tipo de base: E27  
Atenuable: Si  
Dimensiones del producto:  
64 x 138 mm

IRC: 80 Ángulo: 360°



ATENUABLE

VULPECULA

• **3DST64LEDFC20VA** • **3DST64LEDFT20VA**

○ Luz suave cálida 2 000 K

Ambar

Potencia: **3.5 W**  
Lumens: **120 lm**  
Volts: 127 V ~

IRC: 80 Ángulo: 300°



○ Luz suave cálida 2 000 K

Vida útil: 15 000 h  
Tipo de base: E27  
Atenuable: Si  
Dimensiones del producto: 64 x 142 mm



ATENUABLE

ACUBENS

AM

• **3DBT160LEDFC20VA**

○ Luz suave cálida 2 000 K

Ambar

Potencia: **3.5 W**  
Lumens: **120 lm**  
Volts: 127 V ~

IRC: 80 Ángulo: 300°

• **3DBT160LEDFC20VH**

○ Luz suave cálida 2 000 K

Humo

Vida útil: 15 000 h  
Tipo de base: E27  
Atenuable: Si  
Dimensiones del producto: 160 x 331 mm



H



ATENUABLE

ACRAB

AM

• **3DA165LEDFC20VA** • **3DA165LEDFC20VH**

○ Luz suave cálida 2 000 K

Ambar

Potencia: **3.5 W**  
Lumens: **120 lm**  
Volts: 127 V ~

IRC: 80 Ángulo: 300°

○ Luz suave cálida 2 000 K

Humo

Vida útil: 15 000 h  
Tipo de base: E27  
Atenuable: Si  
Dimensiones del producto: 165 x 303 mm



H





ATENUABLE

• **4DG125LEDF27VT**

Luz suave cálida 2 700 K

Transparente

Potencia: **4.5 W**  
Lumens: **450 lm**  
Volts: 127 V ~

Vida útil: 25 000 h  
Tipo de base: E27  
Atenuable: Si  
Dimensiones del producto: 125 x 170 mm

IRC: 80 Ángulo: 360°



ATENUABLE

RADON

• **G45D-LEDF/001/27** • **G45D-LEDF/001/27F**

Luz suave cálida 2 700 K

Transparente

Potencia: **4.5 W**  
Lumens: **420 lm**  
Volts: 127 V ~

Luz suave cálida 2 700 K

Frosted

Vida útil: 25 000 h  
Tipo de base: E27  
Atenuable: Si  
Dimensiones del producto: 45 x 70 mm

IRC: 80 Ángulo: 360°



ATENUABLE

• **4DG80LEDF27VT**

Luz suave cálida 2 700 K

Transparente

Potencia: **4.5 W**  
Lumens: **450 lm**  
Volts: 127 V ~

Vida útil: 25 000 h  
Tipo de base: E27  
Atenuable: Si  
Dimensiones del producto: 80 x 115 mm

IRC: 80 Ángulo: 360°



• **2G125LEDE27V20CT**

Luz suave cálida 2 100 K

Transparente

Potencia: **2 W**  
Lumens: **200 lm**  
Volts: 127 V ~

Vida útil: 15 000 h  
Tipo de base: E27  
Atenuable: No  
Dimensiones del producto: 125 x 168 mm

IRC: 80 Ángulo: 360°



ATENUABLE

• **G80D-LED4.5WFILBCF**

Luz suave cálida 2 700 K

Frosted

Potencia: **4.5 W**  
Lumens: **450 lm**  
Volts: 127 V ~

Vida útil: 25 000 h  
Tipo de base: E27  
Atenuable: Si  
Dimensiones del producto: 80 x 115 mm

IRC: 80 Ángulo: 360°





ATENUABLE

AHIL

• 3DG125LEDFC20VA

● Luz suave cálida 2 000 K

Ambar

Potencia: **3.5 W**  
Lumens: **120 lm**  
Volts: 127 V ~

Vida útil: 15 000 h  
Tipo de base: E27  
Atenuable: Si  
Dimensiones del producto: 125 x 164 mm

IRC: 80 Ángulo: 300°



• 3DG125LEDFC20VAR

● Luz suave cálida 2 000 K

Ambar Rombos



• 3DG125LEDFC20VAL

● Luz suave cálida 2 000 K

Ambar Líneas



ATENUABLE

Nuevo

• 3DG125LEDFC20VAS

● Luz suave cálida 2 000 K

Ambar

Potencia: **3.5 W**  
Lumens: **120 lm**  
Volts: 127 V ~

Vida útil: 15 000 h  
Tipo de base: E27  
Atenuable: Si  
Dimensiones del producto: 125 x 164 mm

IRC: 80 Ángulo: 46°



ATENUABLE

Nuevo

• 4DG125LEDFC20V3D

● Luz suave cálida 2 700 K

Ambar / Negro

Potencia: **4 W**  
Lumens: **100 lm**  
Volts: 127 V ~

Vida útil: 15 000 h  
Tipo de base: E27  
Atenuable: Si  
Dimensiones del producto: 125 x 172 mm

IRC: 80 Ángulo: 340°



• 7G90LEDFT27VH

● Luz suave cálida 2 700 K

Humo

Potencia: **7 W**  
Lumens: **790 lm**  
Volts: 127 V ~

Vida útil: 25 000 h  
Tipo de base: E27  
Atenuable: No  
Dimensiones del producto: 125 x 170 mm

IRC: 80 Ángulo: 360°



• **4DEIC12LEDF27V**

● Luz suave cálida 2 700 K

Transparente

Potencia: **4.5 W**  
Lumens: **420 lm**  
Volts: 127 V ~

Vida útil: 25 000 h  
Tipo de base: E12  
Atenuable: Si  
Dimensiones del producto: 35 x 97 mm

IRC: 80 Ángulo: 360°



• **4DEIC14LEDF27V**

● Luz suave cálida 2 700 K

Transparente

Potencia: **4.5 W**  
Lumens: **420 lm**  
Volts: 127 V ~

Vida útil: 25 000 h  
Tipo de base: E14  
Atenuable: Si  
Dimensiones del producto: 35 x 97 mm

IRC: 80 Ángulo: 360°



• **4DFFE12LEDF27V**

● Luz suave cálida 2 700 K

Transparente

Potencia: **4.5 W**  
Lumens: **420 lm**  
Volts: 127 V ~

Vida útil: 25 000 h  
Tipo de base: E12  
Atenuable: Si  
Dimensiones del producto: 35 x 122 mm

IRC: 80 Ángulo: 360°



• **4DFFE14LEDF27V**

● Luz suave cálida 2 700 K

Transparente

Potencia: **4.5 W**  
Lumens: **420 lm**  
Volts: 127 V ~

Vida útil: 25 000 h  
Tipo de base: E14  
Atenuable: Si  
Dimensiones del producto: 35 x 122 mm

IRC: 80 Ángulo: 360°



ATENUABLE

GALLIUM

• **EIC27D-LEDF001/27**

● Luz suave cálida 2.700 K

Transparente

Potencia: **4.5 W**  
Lumens: **420 lm**  
Volts: 127 V ~

Vida útil: 25 000 h  
Tipo de base: E27  
Atenuable: Si  
Dimensiones del producto: 35 x 90 mm



IRC: 80 Ángulo: 360°



ATENUABLE

GALLIUM I

• **EIC27D-LEDF001/27F**

● Luz suave cálida 2.700 K

Frosted

Potencia: **4.5 W**  
Lumens: **420 lm**  
Volts: 127 V ~

Vida útil: 25 000 h  
Tipo de base: E27  
Atenuable: Si  
Dimensiones del producto: 35 x 90 mm



IRC: 80 Ángulo: 360°



ATENUABLE

GALLIUM II

• **FFE27D-LEDF001/27**

● Luz suave cálida 2.700 K

Transparente

Potencia: **4.5 W**  
Lumens: **420 lm**  
Volts: 127 V ~

Vida útil: 25 000 h  
Tipo de base: E27  
Atenuable: Si  
Dimensiones del producto: 35 x 110 mm



IRC: 80 Ángulo: 360°



ATENUABLE

GALLIUM III

• **FFE27D-LEDF001/27F**

● Luz suave cálida 2.700 K

Frosted

Potencia: **4.5 W**  
Lumens: **420 lm**  
Volts: 127 V ~

Vida útil: 25 000 h  
Tipo de base: E27  
Atenuable: Si  
Dimensiones del producto: 35 x 110 mm



IRC: 80 Ángulo: 360°



ATENUABLE

• **4DC35LEDFTE12V27A**

● Luz suave cálida 2.700 K

Ambar

Potencia: **3.8 W**  
Lumens: **420 lm**  
Volts: 127 V ~

Vida útil: 25 000 h  
Tipo de base: E12  
Atenuable: Si  
Dimensiones del producto: 35 x 105 mm



IRC: 80 Ángulo: 360°



ATENUABLE

• **4DC35LEDFTE27V27A**

● Luz suave cálida 2.700 K

Ambar

Potencia: **3.8 W**  
Lumens: **420 lm**  
Volts: 127 V ~

Vida útil: 25 000 h  
Tipo de base: E27  
Atenuable: Si  
Dimensiones del producto: 35 x 105 mm



IRC: 80 Ángulo: 360°



• **BENDLEDWR8WBC**

Luz suave cálida 2 200 K

Blanco

Potencia: **8 W**  
Lumens: **300 lm**  
Volts: 127 V ~

Vida útil: 10 000 h  
Tipo de base: E27  
Atenuable: Si  
Dimensiones del producto: 88 x 128 mm

IRC: 80

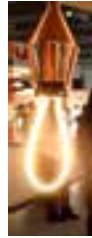

• **BENDLEDSR8WBC**

Luz suave cálida 2 200 K

Blanco

Potencia: **8 W**  
Lumens: **300 lm**  
Volts: 127 V ~

Vida útil: 10 000 h  
Tipo de base: E27  
Atenuable: Si  
Dimensiones del producto: 72 x 148 mm

IRC: 80



• **4DT10LEDF27VT**

Luz suave cálida 2 700 K

Transparente

Potencia: **4.5 W**  
Lumens: **450 lm**  
Volts: 127 V ~

Vida útil: 25 000 h  
Tipo de base: E27  
Atenuable: Si  
Dimensiones del producto: 30 x 123 mm

IRC: 80 Ángulo: 360°



ALBIREO I

• **2DT30LEDFC20VA**

Luz suave cálida 2 000 K

Ambar

Potencia: **2.3 W**  
Lumens: **60 lm**  
Volts: 127 V ~

Vida útil: 15 000 h  
Tipo de base: E27  
Atenuable: Si  
Dimensiones del producto: 30 x 185 mm

IRC: 80 Ángulo: 300°



ALBIREO II

• **3DT60LEDFC20VA**

Luz suave cálida 2 000 K

Ambar

Potencia: **3.5 W**  
Lumens: **120 lm**  
Volts: 127 V ~

Vida útil: 15 000 h  
Tipo de base: E27  
Atenuable: Si  
Dimensiones del producto: 60 x 300 mm

IRC: 80 Ángulo: 300°





ATENUABLE

• **35DST45INFCE27VH**

● Luz suave cálida 2 000 K

Humo

Potencia: **35 W**  
Lumens: **120 lm**  
Volts: 127 V ~

Vida útil: 3 000 h  
Tipo de base: E27  
Atenuable: Si  
Dimensiones del producto: 45 x 90 mm

Ángulo: 360°



ATENUABLE

• **35DST64INFCE27VH**

● Luz suave cálida 2 000 K

Humo

Potencia: **35 W**  
Lumens: **130 lm**  
Volts: 127 V ~

Vida útil: 3 000 h  
Tipo de base: E27  
Atenuable: Si  
Dimensiones del producto: 64 x 135 mm

Ángulo: 360°



ATENUABLE

• **35DT45INFCE27VH**

● Luz suave cálida 2 000 K

Humo

Potencia: **35 W**  
Lumens: **120 lm**  
Volts: 127 V ~

Vida útil: 3 000 h  
Tipo de base: E27  
Atenuable: Si  
Dimensiones del producto: 45 x 90 mm

Ángulo: 360°



ATENUABLE

• **25DC35INFTE12VH**

● Luz suave cálida 2 000 K

Humo

Potencia: **25 W**  
Lumens: **60 lm**  
Volts: 127 V ~

Vida útil: 3 000 h  
Tipo de base: E12  
Atenuable: Si  
Dimensiones del producto: 35 x 110 mm

Ángulo: 360°



ATENUABLE

• **25DC35INFTE27VH**

● Luz suave cálida 2 000 K

Humo

Potencia: **25 W**  
Lumens: **60 lm**  
Volts: 127 V ~

Vida útil: 3 000 h  
Tipo de base: E27  
Atenuable: Si  
Dimensiones del producto: 35 x 110 mm

Ángulo: 360°



ATENUABLE

### • 35DG125INFCE27VH

Luz suave cálida 2 000 K

Humo

Potencia: **35 W**  
Lumens: **70 lm**  
Volts: 127 V ~

Vida útil: 3 000 h  
Tipo de base: E27  
Atenuable: Si  
Dimensiones del producto: 125 x 168 mm

Ángulo: 360°



ATENUABLE

### • 35DG80INFTE27VH

Luz suave cálida 2 000 K

Humo

Potencia: **35 W**  
Lumens: **110 lm**  
Volts: 127 V ~

Vida útil: 3 000 h  
Tipo de base: E27  
Atenuable: Si  
Dimensiones del producto: 80 x 115 mm

Ángulo: 360°



ATENUABLE

### • 35DT2817INFTE27VH

Luz suave cálida 2 000 K

Humo

Potencia: **35 W**  
Lumens: **120 lm**  
Volts: 127 V ~

Vida útil: 3 000 h  
Tipo de base: E27  
Atenuable: Si  
Dimensiones del producto: 30 x 185 mm

Ángulo: 360°



ATENUABLE

### • 35DT2821INFCE27VH

Luz suave cálida 2 000 K

Humo

Potencia: **35 W**  
Lumens: **115 lm**  
Volts: 127 V ~

Vida útil: 3 000 h  
Tipo de base: E27  
Atenuable: Si  
Dimensiones del producto: 30 x 215 mm

Ángulo: 360°



ATENUABLE

### • 35DT2830INFTE27VH

Luz suave cálida 2 000 K

Humo

Potencia: **35 W**  
Lumens: **130 lm**  
Volts: 127 V ~

Vida útil: 3 000 h  
Tipo de base: E27  
Atenuable: Si  
Dimensiones del producto: 30 x 300 mm

Ángulo: 360°



• 16PAR38LEDLLVEMV35 • 16PAR38LEDLLAZMV35

● 3 000 K / Verde / 6 500 K

● 3 000 K / Azul / 6 500 K

Negro

Potencia: **16 W**  
Volts: 100-277 V ~

Vida útil: 15 000 h  
Tipo de base: E27  
Atenuable: No  
Dimensiones del producto: 121 x 129 mm  
\*Requiere una luminaria de exterior para su uso.

IP: 65 IRC: 80 Ángulo: 35°



• 6GU10LEDLLVEMV35 • 6GU10LEDLLAZMV35

● 3 000 K / Verde / 6 500 K

● 3 000 K / Azul / 6 500 K

Negro

Potencia: **6 W**  
Volts: 100-277 V ~

Vida útil: 15 000 h  
Tipo de base: GU10  
Atenuable: No  
Dimensiones del producto: 50 x 54 mm  
\*Requiere una luminaria de exterior para su uso.

IRC: 80 Ángulo: 35°



• 6MR16LEDLLVEMV35 • 6MR16LEDLLAZMV35

● 3 000 K / Verde / 6 500 K

● 3 000 K / Azul / 6 500 K

Negro

Potencia: **6 W**  
Volts: 100-277 V ~

Vida útil: 15 000 h  
Tipo de base: GX5.3  
Atenuable: No  
Dimensiones del producto: 50 x 45 mm  
\*Requiere una luminaria de exterior para su uso.

IRC: 80 Ángulo: 35°



## DÉJATE CAUTIVAR POR LAS NUEVAS LÁMPARAS LUZ DE LUNA

Nuestras lámparas MOON LIGHT son la combinación perfecta de LEDs monocromáticos (blanco frío, blanco cálido y azul o verde), que como su nombre lo dice, emiten un efecto parecido a la luz de luna.

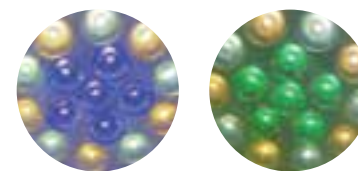

AZ

VE

### TEMPERATURA DE COLOR

Crea espacios suaves y acogedores gracias a la combinación de LEDs verdes y azules con luz blanca que nos permiten crear un efecto fascinante en nuestros espacios exteriores.



### IDEALES ÁRBOLES Y ARBUSTOS

El alcance de la lámpara dependerá de su ubicación, distancia del objeto y ángulo de la luminaria.

**Alcance PAR:** hasta 3 metros aprox.

**Alcance GU10 y MR16:** hasta 1 metro aprox.





LUZ ÁMBAR

Nuevo

• **16PAR38LEDAMV35**

● Luz ámbar 1 800 K

Negro

Potencia: **16 W**  
Volts: 100-277 V ~

IP: 65 IRC: 80 Ángulo: 35°

Vida útil: 15 000 h  
Tipo de base: E27  
Atenuable: No  
Dimensiones del producto: 121 x 129 mm  
\*Requiere una luminaria de exterior para su uso.



LUZ ÁMBAR

Nuevo

• **6GU10LEDAMV35**

● Luz ámbar 1 800 K

Negro

Potencia: **6 W**  
Volts: 100-277 V ~

IRC: 80 Ángulo: 35°

Vida útil: 15 000 h  
Tipo de base: GU10  
Atenuable: No  
Dimensiones del producto: 50 x 54 mm  
\*Requiere una luminaria de exterior para su uso.



LUZ ÁMBAR

Nuevo

• **6MR16LEDAMV35**

● Luz ámbar 1 800 K

Negro

Potencia: **6 W**  
Volts: 100-277 V ~

IRC: 80 Ángulo: 35°

Vida útil: 15 000 h  
Tipo de base: GX5.3  
Atenuable: No  
Dimensiones del producto: 50 x 45 mm  
\*Requiere una luminaria de exterior para su uso.





• **MR16-SMDLED/2.3WAM**

● Amarillo

PC Transparente

**Potencia: 2.3 W**  
**Volts: 127 V ~**

Ángulo: 80°

Vida útil: 15 000 h  
Tipo de base: GX5.3  
Atenuable: No  
Dimensiones del producto: 50 x 57 mm



• **MR16-SMDLED/2.3WRO**

● Rojo

PC Transparente

**Potencia: 2.3 W**  
**Volts: 127 V ~**

Ángulo: 80°

Vida útil: 15 000 h  
Tipo de base: GX5.3  
Atenuable: No  
Dimensiones del producto: 50 x 57 mm



• **MR16-SMDLED/3WVE**

● Verde

PC Transparente

**Potencia: 3 W**  
**Volts: 127 V ~**

Ángulo: 80°

Vida útil: 15 000 h  
Tipo de base: GX5.3  
Atenuable: No  
Dimensiones del producto: 50 x 57 mm



• **MR16-SMDLED/3WAZ**

● Azul

PC Transparente

**Potencia: 3 W**  
**Volts: 127 V ~**

Ángulo: 80°

Vida útil: 15 000 h  
Tipo de base: GX5.3  
Atenuable: No  
Dimensiones del producto: 50 x 57 mm



• **MR16-SMDLED/3WRGB**

● RGB

PC Transparente

**Potencia: 3 W**  
**Volts: 127 V ~**

Ángulo: 80°

Vida útil: 15 000 h  
Tipo de base: GX5.3  
Atenuable: No  
Dimensiones del producto: 50 x 57 mm



• **GU10-SMDLED/3WRGB**

● RGB

PC Transparente

**Potencia: 3 W**  
**Volts: 127 V ~**

Ángulo: 100°

Vida útil: 15 000 h  
Tipo de base: GU10  
Atenuable: No  
Dimensiones del producto: 50 x 57 mm





• 1S14LEDE27VVE-2



Potencia: 1 W  
Volts: 127 V ~

IRC: 80 Ángulo: 150°



• 1S14LEDE27VAM-2



Vida útil: 10 000 h  
Tipo de base: E27  
Atenuable: No  
Dimensiones del producto: 44.5 x 81.5 mm



• 1S14LEDE27VRO-2



• S14LEDE27GLOBOAZ



• C7LEDE12FLAMAAZ



Potencia: 1 W  
Volts: 127 V ~

IRC: 80 Ángulo: 150°



• C7LEDE12FLAMAVE



Vida útil: 10 000 h  
Tipo de base: E12  
Atenuable: No  
Dimensiones del producto: 20.5 x 51.5 mm



• C7LEDE12FLAMAAM



• C7LEDE12FLAMARO



• S11LEDE27GLOBOAZ



Potencia: 1 W  
Volts: 127 V ~

IRC: 80 Ángulo: 150°



• S11LEDE27GLOBOVE



Vida útil: 10 000 h  
Tipo de base: E27  
Atenuable: No  
Dimensiones del producto: 35 x 54 mm



• **T30LEDE27TORPEDOAM**

● Amarillo

Amarillo

Potencia: **1 W**  
Volts: 127 V ~

IRC: 80 Ángulo: 150°

Vida útil: 10 000 h  
Tipo de base: E27  
Atenuable: **No**  
Dimensiones del producto: 29.5 x 77.5 mm



• **T30LEDE27TORPEDOAZ**

● Azul

Azul



• **T30LEDE27TORPEDORO**

● Rojo

Rojo



• **2G45LEDFE27VAZ**

● Azul

Azul

Potencia: **2 W**  
Volts: 127 V ~

IRC: 80 Ángulo: 360°



• **2G45LEDFE27VRO**

● Rojo

Rojo

Vida útil: 25 000 h  
Tipo de base: E27  
Atenuable: **No**  
Dimensiones del producto: 45 x 75 mm



• **JDR-SMDLED/2.3WAM**

● Amarillo

PC Transparente

Potencia: **2.3 W**  
Volts: 100-127 V ~

Ángulo: 100°

Vida útil: 20 000 h  
Tipo de base: E27  
Atenuable: **No**  
Dimensiones del producto: 50 x 51 mm



ANTIMOSQUITO

• **5A19LEDREPVAM-2**

○ Luz suave cálida 2 700 K

Amarillo

Potencia: **5 W**  
Lumens: **300 lm**  
Volts: 127 V ~

Vida útil: 25 000 h  
Tipo de base: E27  
Atenuable: No  
Dimensiones del producto: 60 x 105 mm

IRC: 80 Ángulo: 360°



ALGOL

• **13PAR38LEDRMV60**

● Rojo

Blanco

Potencia: **13.5 W**  
Volts: 100-240 V ~

IRC: 80 Ángulo: 60°

• **13PAR38LEDYMV60**

● Amarillo

Vida útil: 25 000 h  
Tipo de base: E27  
Atenuable: No  
Dimensiones del producto: 121 x 134 mm

• **13PAR38LEDGMV60**

● Verde

• **13PAR38LEDBMV60**

● Azul



HEL-65W/65

HEL-100W/65

HEL-20W/BLB

PRODUCTO	LUMENS	POTENCIA	VOLTS	TEMPERATURA DE COLOR	IRC	TIEMPO DE VIDA	TIPO DE BASE	DIMENSIONES DEL PRODUCTO (BXA) +/-5 MM	OBSERVACIONES
HEL-20W/BLB	-	20 W	100-127 V ~	6500 K	-	6 000 h	E27	61 mm x 132 mm	Ahorrador
HEL-65W/65	4 400 lm	65 W	100-127 V ~	6500 K	80	10 000 h	E27	83 mm x 235 mm	Ahorrador
HEL-100W/65	6 000 lm	100 W	100-127 V ~	6500 K	80	10 000 h	E27	112 mm x 300 mm	Ahorrador
HEL-100W/65-220	6 000 lm	100 W	220 V ~	6500 K	80	10 000 h	E40	105 mm x 306 mm	Ahorrador



13W



15W



20W



23W



26W

PRODUCTO	LUMENS	POTENCIA	VOLTS	TEMPERATURA DE COLOR	IRC	TIEMPO DE VIDA	TIPO DE BASE	DIMENSIONES DEL PRODUCTO (BXA) +/-5 MM	OBSERVACIONES
HEL-13W/27-T2	800 lm	13 W	100-127 V ~	2700 K	80	10 000 h	E27	49.5 mm x 101.5mm	Ahorrador
HEL-13W/65-T2	800 lm	13 W	100-127 V ~	6500 K	80	10 000 h	E27	49.5 mm x 101.5mm	Ahorrador
HEL-15W/65-T2	1 100 lm	15 W	100-127 V ~	6500 K	80	10 000 h	E27	46 mm x 104 mm	Ahorrador
HEL-20W/65-T2	1 300 lm	20 W	100-127 V ~	6500 K	80	10 000 h	E27	55 mm x 110 mm	Ahorrador
HEL-23W/65-T2	1 600 lm	23 W	100-127 V ~	6500 K	80	10 000 h	E27	60 mm x 112 mm	Ahorrador
HEL-26W/65-T2	1 850 lm	26 W	100-127 V ~	6500 K	80	10 000 h	E27	60 mm x 119.5 mm	Ahorrador



PRODUCTO	LUMENS	POTENCIA	VOLTS	TEMPERATURA DE COLOR	IRC	TIEMPO DE VIDA	TIPO DE BASE	DIMENSIONES DEL PRODUCTO (BXA) +/-5 MM
42755	1 150 lm	14 W	120-277 V ~	4100K	80	25 000 h	G5	563 mm x 16 mm
42756	1 100 lm	14 W	120-277 V ~	6500 K	80	25 000 h	G5	563 mm x 16 mm
42757	2 450 lm	28 W	120-277 V ~	4100K	80	25 000 h	G5	1 163 mm x 16 mm
42759	4 400 lm	49 W	120-277 V ~	4100K	80	25 000 h	G5	1 163 mm x 16 mm

PRODUCTO	LUMENS	POTENCIA	VOLTS	TEMPERATURA DE COLOR	IRC	TIEMPO DE VIDA	TIPO DE BASE	DIMENSIONES DEL PRODUCTO (BXA) +/-5 MM
F4T5BL	-	4 W	127 V ~	Luz negra con filtro	-	8 000 h	G5	150 mm x 16 mm
F6T5D	250 lm	6 W	127 V ~	Luz de día	80	8 000 h	G5	226 mm x 16 mm

## TRANSFORMADOR



TRA-50

PRODUCTO	LUMENS	POTENCIA	VOLTS	TIEMPO DE VIDA	ÁNGULO	TIPO DE BASE	DIMENSIONES DEL PRODUCTO (BXA) +/-5 MM
TRA-50	-	60 W	127 V / 12 V ~	-	-	-	54 mm x 26 mm

\*Tecnolite se reserva el derecho de modificar la información sin previo aviso y no se hace responsable por errores u omisiones en este documento. \*Lámparas y luminarios no aptos para trabajo de voltaje constante en niveles superiores o inferiores marcados en el producto.

# TABLA DE CLASIFICACIÓN IP

Grado de protección IP se representa mediante la combinación de los dígitos de la primer y la segunda columna, véase el ejemplo.

## 1er DIGITO: Objetos

Grado de protección de objetos sólidos

	Sin protección.	<b>0</b>
	Protección contra objetos sólidos de más de 50 mm. (Contacto involuntario de las manos)	<b>1</b>
	Protección contra objetos sólidos de más de 12 mm. (Contacto con los dedos)	<b>2</b>
	Protección contra objetos sólidos de más de 2.5 mm. (Herramientas y cables)	<b>3</b>
	Protección contra objetos sólidos de más de 1 mm. (Herramientas y pequeños cables)	<b>4</b>
	Protección contra ingreso limitado de polvo. (No incluye materiales peligrosos)	<b>5</b>
	Totalmente protegido contra polvo. Totalmente sellado.	<b>6</b>

## 2º DIGITO: Líquidos

Grado de protección resistente al agua

	Sin protección.	<b>0</b>
	No debe entrar el agua cuando se la deja caer, desde 200mm de altura respecto del equipo, durante 10 minutos (a razón de 3-5mm³ por minuto).	<b>1</b>
	No debe entrar el agua cuando se la deja caer, durante 10 minutos (a razón de 3-5mm³ por minuto). Dicha prueba se realizará 4 veces a razón de una por cada giro de 15° tanto en sentido vertical como horizontal, partiendo cada vez de la posición normal de trabajo.	<b>2</b>
	No debe entrar el agua nebulizada en un ángulo de hasta 60° a derecha e izquierda de la vertical a un promedio de 11 litros por minuto y a una presión de 800-100 km/m² durante un tiempo que no sea menor a 5 minutos.	<b>3</b>
	No debe entrar el agua arrojada desde cualquier ángulo a un promedio de 10 litros por minuto y a una presión de 800-100 km/m² durante un tiempo que no sea menor a 5 minutos.	<b>4</b>
	No debe entrar el agua arrojada a chorro (desde cualquier ángulo) por medio de una boquilla de 6,3 mm de diámetro, a un promedio de 12,5 litros por minuto y a una presión 30 km/m² durante un tiempo que no sea menor a 3 minutos y a una distancia que no sea menor de 3 metros.	<b>5</b>
	No debe entrar el agua arrojada a chorros (desde cualquier ángulo) por medio de una boquilla de 12,5 mm de diámetro, a un promedio de 100 litros por minuto y a una presión 100 km/m² durante un tiempo que no sea menor a 3 minutos y a una distancia que no sea menor de 3 metros.	<b>6</b>
	El equipo debe soportar sin filtración alguna la inmersión completa a 1 metro durante 30 minutos.	<b>7</b>
	El equipo debe soportar sin filtración alguna la inmersión completa y continua a la profundidad y durante el tiempo que especifique el fabricante del producto con el acuerdo del cliente, pero siempre que resulten condiciones más severas que las especificadas para el valor 7.	<b>8</b>

IP **6** **5**

Totalmente protegido contra polvo. Totalmente sellado.



No debe entrar el agua arrojada a chorro (desde cualquier ángulo) por medio de una boquilla de 6,3 mm de diámetro, a un promedio de 12,5 litros por minuto y a una presión 30 km/m² durante un tiempo que no sea menor a 3 minutos y a una distancia que no sea menor de 3 metros.

### ZONA 2 IP44 / IP45 / IP54 : Luminarios en muro

Se requiere que se encuentren en lugares techados.

### ZONA 5 IP68 : Luminarios de piscinas/estanques

La máxima protección posible y diseñadas para su instalación sumergidas.

### ZONA 4 IP67 : Luminarios al borde de piscinas o estanques

Luminarias protegidas al máximo contra la acción del polvo y preparadas para inmersiones de agua temporales.

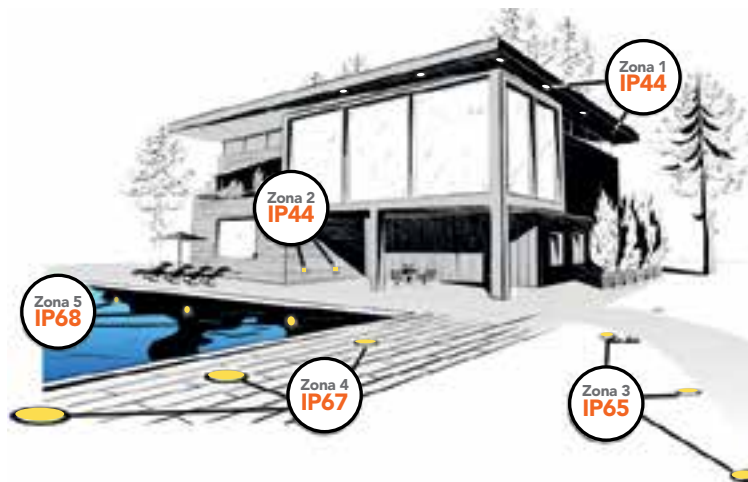

### ZONA 1 IP44 / IP45 / IP54 : Luminarios bajo techo

Se requiere que estén en lugares techados, ejemplo: una marquesina. Están protegidos contra salpicaduras de gotas.

### ZONA 3 IP65 : Luminarios empotrados en jardín

Este tipo de luminarias cuentan con la máxima protección contra la acción del polvo y agua.



[www.tecnolite.mx](http://www.tecnolite.mx)

