

tecnolite®

TE INVITAMOS A LEER ESTE INSTRUCTIVO
WE ENCOURAGE YOU TO READ THIS INSTRUCTION MANUAL

CICEPL08VCDTCW

VIDEO CERRADURA INTELIGENTE PARA
INTERIOR-EXTERIOR
SMART VIDEO SAFE LOCK
INDOOR-OUTDOOR USE

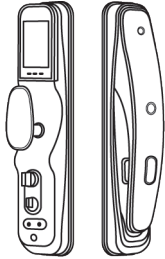

IP52

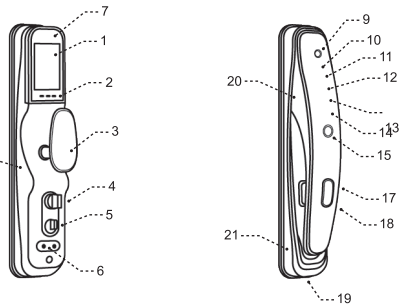

- 1 Pantalla-Screen
- 2 Botones de operación-Setting buttons
- 3 Manija trasera-Back handle
- 4 Control de motor-Motor control
- 5 Cerradura doble del control de motor-Motor control double lock
- 6 Funciones de una sola tecla-One-key functions
- 7 Cubierta de la batería-Battery cover
- 8 Tablero trasero-Back dashboard
- 9 Cámara-Camera
- 10 Pantalla frontal-Front screen
- 11 Teclado numerico-Number psd
- 12 Lector de tarjeta RF-RFID card reader
- 13 Timbre-Bell
- 14 Botón de una tecla-One-key button
- 15 Lector de huella digital-Digital fingerprint reader
- 16 Luz frontal-Front light
- 17 Cubierta del orificio de la llave-Keyhole cover
- 18 Puerto de emergencia USB-Emergency USB port
- 19 Proyector de luz-Light projector
- 20 Manija frontal-Front handle
- 21 Tablero frontal-Front dashboard

ADVERTENCIAS-WARNINGS

- 1-Esta cerradura puede ser utilizada en exterior, pero debe de estar siempre en un lugar bajo techo
- 2-No coloque la cerradura sobre fuentes de calor como termostatos o fuentes directas de luz, ya que esto puede afectar la sensibilidad y la detección

- 1- This lock can be used outdoors, but it must always be roofed
- 2- Do not place the lock on heat sources such as thermostats or direct light sources, as this can affect sensitivity and detection

ESPECIFICACIONES TÉCNICAS-TECHNICAL SPECIFICATIONS

•Alimentación-Power supply:
7.4 V --- 0.60 A
Batería recargable incluida-Rechargeable battery included:
7.4 V --- 3200 mAh Litio-Litium
Frecuencia de trabajo-Working frequency: 2.4 GHz

Datos eléctricos referidos en la etiqueta del producto
*No apto para trabajo de voltaje constante en los niveles superiores o inferiores marcados en el producto
Electrical information included on the product label
*Unfit for constant work with voltages over or under those established on the product label

ES

Introducción

Para las necesidades de protección de seguridad y administración moderna de residencias, oficinas y comunidades inteligentes, hemos lanzado un módulo de cerradura de puerta con huella dactilar + tarjeta + contraseña. Adopta el reconocimiento avanzado de huellas dactilares, el deslizamiento de tarjetas sin contacto y la contraseña como llave de la puerta, y tiene una variedad de modos de apertura de puertas para elegir, que es más flexible, más conveniente y más seguro. La adición y eliminación de huellas y contraseñas se gestionan en base a números de desbloqueo, los números correspondientes pueden ser huellas, contraseñas o control remoto (opcional)

Tipo de contraseña	Cantidad	Rango de números	Observaciones
administrador	9	1 ~ 9	El administrador puede ser huella digital, tarjeta o contraseña
usuario general	291	10 ~ 300	Los usuarios comunes pueden ser huellas digitales, tarjetas, contraseñas o controles remotos

Ventajas y características del producto

- Puede usar huella digital, tarjeta y contraseña para abrir la puerta
- Admite control remoto para abrir la puerta, eficiente y conveniente
- Hay una variedad de modos de apertura de puertas disponibles, lo que fortalece el nivel de seguridad de la cerradura de la puerta
- Agregar y eliminar usuarios mediante la administración basada en números
- Desbloqueo combinado, funciones duales, hace que la cerradura de la puerta sea más segura
- Con función de contraseña anti-espionaje
- Autopruueba de encendido, módulo de función de identificación inteligente, funciones de coincidencia rápida, como huella digital + contraseña o tarjeta magnética + contraseña, etc.
- Con la función de consulta de registro de desbloqueo, manténgase al tanto del uso de cerraduras de puertas
- Todos los componentes están fabricados con productos de marcas reconocidas internacionalmente, con una calidad estable y confiable

Parámetros técnicos

Fuente de alimentación	batería de litio de 7,4 V 3200mAh
Consumo de Corriente en reposo	<65 mA
Número de huellas dactilares al abrir la puerta	<=300 grupos (9 administradores, 291 usuarios)
Número de contraseñas para abrir la puerta	<=300 grupos (9 administradores, 291 usuarios)
Resolución	500 ppp
Tasa de rechazo	≤0.15%
Tasa de falsedad	≤0.00004%
Temperatura de funcionamiento	-10 °C ~ 60 °C
Humedad relativa	20% a 93%

Función y Operación

1. Estado inicial
La contraseña de fábrica es "123456" para abrir la puerta. Después de ingresar la información del administrador, la contraseña "123456" se eliminará automáticamente
2. Reglas generales de operación
Ingresaremos la huella digital de administración, la contraseña de administración o la tarjeta de administración de forma colectiva como administrador de verificación. La tecla "#" es la tecla de confirmación o la tecla de función del menú. La tecla "*" es la tecla de borrado/retroceso, al ingresar la contraseña, presione brevemente para borrar

3. Ingrese a la gestión de la función de bloqueo de la puerta (sin modo de red)
El estado inicial, presione "*"#" o presione directamente la tecla de configuración "Establecer" en el panel posterior para solicitar al administrador que ingrese después de que se ilumine la pantalla táctil, tarjeta o contraseña. Después de que la adición sea exitosa, ingresará automáticamente a la función de administración de cerraduras de puertas, y la transmisión de voz: "No. 001 se ha agregado con éxito", puede ingresar a la administración de funciones de cerraduras de puertas, como se muestra en la figura:
Secuencia de transmisión de voz
-Transmisión de voz: Agregar usuario
-Transmisión de voz: Eliminar usuario
-Transmisión de voz: Configuración de bloqueo de puerta
-Transmisión de voz: Agregar administrador

4. Agregar usuario
Agregar información de usuario puede ser huella digital, tarjeta, contraseña o control remoto. Después de ingresar a la función, presione la pantalla y las indicaciones de voz para operar. La pantalla muestra: "ID: 010, ingrese la información de desbloqueo", y el informe de voz: "Ingrese la huella digital, la tarjeta, la contraseña o el control remoto que desea agregar". Después de que la adición sea exitosa, puede continuar agregando información de desbloqueo
Nota: Durante el proceso de entrada, el número de entrada presiona directamente "#" para confirmar la secuencia de entrada. Ni la huella digital ni la contraseña se pueden ingresar repetidamente, y el número de dígitos de la contraseña es de 6 a 10. Los controles remotos no se pueden eliminar individualmente por número, sino que solo se pueden eliminar por grupo para eliminar todos los controles remotos o todos los usuarios comunes. El control remoto es opcional

5. Eliminar usuario
Eliminar la información del usuario puede ser huella digital, tarjeta, contraseña o control remoto. Después de ingresar a la función, presione la pantalla y las indicaciones de voz para operar. La pantalla muestra: "Ingrese el número a eliminar o desbloquear información", el mensaje de voz: "Ingrese el número a eliminar, huella digital, tarjeta, contraseña o control remoto", luego de ingresar el número a eliminar, presione * o # en la siguiente tecla de interfaz para confirmar si desea eliminar: presione * para seleccionar "x" para volver a la interfaz anterior, presione # para seleccionar "√" para confirmar la eliminación

6. Ajustes de bloqueo de puertas
Después de ingresar a la función, presione la pantalla y las indicaciones de voz para operar. La pantalla muestra: "1. Configuración de función, 2. Ajuste de volumen, 3. Configuración de idioma, 4. Configuración de hora".
Secuencia de transmisión de voz:
-Transmisión de voz: "1. Configuración de función"
-Transmisión de voz: "2. Ajuste de volumen"
-Transmisión de voz: "3. Configuración de idioma"
(1) Configuración de función
La configuración de la función puede elegir abrir o cerrar la autenticación de dos factores de la información de desbloqueo, la alarma a prueba de manipulaciones y el modo silencioso. Pulse la tecla "#" para repetir la voz
Secuencia de transmisión de voz:
1: Transmisión de voz: "1. Active la autenticación de dos factores"
2: Transmisión de voz: "2. Encienda la alarma antirrobo"
3: Transmisión de voz: "3. Activar el modo silencioso"
Cerrar función:
Secuencia de transmisión de voz:
1: Transmisión de voz: "1. Desactivar la autenticación de dos factores"
2: Transmisión de voz: "2. Apague la alarma antirrobo"
3: Transmisión de voz: "3. Desactivar el modo silencioso"

- (2) Ajuste de volumen
El ajuste de volumen puede ajustar el volumen de la voz de la cerradura de la puerta. Después de ingresar a la interfaz, presione el indicador para seleccionar el botón 1 o el botón 2 para ajustar, y el volumen aumentará o disminuirá en consecuencia. Pulse la tecla "#" para repetir la voz
Secuencia de transmisión de voz:
1: Transmisión de voz: "1. Subir volumen"
2: Transmisión de voz: "2. Bajar volumen"
(3) Configuración de idioma
La configuración de idioma puede ajustar el idioma de transmisión de la cerradura de la puerta y la línea de visualización de texto. Después de ingresar a la interfaz, presione el indicador para seleccionar el botón 1 o el botón 2 para ajustar el modo chino o el modo inglés. Pulse la tecla "#" para repetir la voz
Secuencia de transmisión de voz:
1: Transmisión de voz: "1. Chino"
2: Transmisión de voz: "2. Inglés"
(4) Configuración de la hora
La configuración de la hora puede ajustar la hora del sistema de bloqueo de la puerta. Después de ingresar a la interfaz, la cerradura de la puerta primero muestra y transmite la hora actual, y luego ingresa a la interfaz de configuración de la hora después de completarse. Completado, la voz indicará "Configuración exitosa" después de éxito
(5) Consulta de registro
Ingrese a la página de consulta de registro, puede consultar agregar usuario/eliminar usuario/desbloquear registros
(6) Inicialización
El sistema se puede inicializar en el menú Después de la inicialización, la cerradura de la puerta se puede desbloquear con la contraseña 1 23456

Presione * para seleccionar "x" para volver a la interfaz anterior y presione # para seleccionar "√" para confirmar la inicialización del sistema

7. Agregar administrador
Agregar información del administrador puede ser huella digital, tarjeta o contraseña. Después de ingresar a la función, presione la pantalla y las indicaciones de voz para operar. La pantalla muestra: "ID: 002, ingrese la información de desbloqueo" y el informe de voz: "Ingrese la huella digital, la tarjeta o la contraseña para agregar". Después de que la adición sea exitosa, puede continuar agregando información de administrador
Nota: Durante el proceso de entrada, el número de entrada presiona directamente "#" para confirmar la entrada de secuencia. Ni la huella digital ni la contraseña se pueden ingresar repetidamente. El número de contraseñas es de 6 a 10 dígitos

8. Ingrese a la gestión de la función de bloqueo de la puerta (modo de red)
El modo de configuración inalámbrica entra en vigor después de que la cerradura de la puerta se conecta al módulo de red. Después de ingresar a la gestión de la función de bloqueo de la puerta, aparecerá una interfaz independiente diferente del modo sin red para seleccionar la red
Secuencia de transmisión de voz:
1: Transmisión de voz: "1. Configuración inalámbrica"
2: Transmisión de voz: "2. Función de bloqueo de puerta"
(1) Configuración inalámbrica (función opcional)
Después de verificar con éxito la información del administrador, después de ingresar a la administración de la función de bloqueo de la puerta, presione el botón para seleccionar 1 para ingresar a la interfaz para agregar dispositivos en red, y luego puede realizar operaciones de red
Para conectarse a Internet, seleccione 1 para agregar un dispositivo conectado
Al salir de la red, seleccione 2 para eliminar los dispositivos en red
(2) Función de bloqueo de puerta
La operación del elemento de función de bloqueo de puerta es la misma que la operación en el modo sin conexión a red. Puede operarlo de acuerdo con su método. Para la operación específica, consulte el segundo elemento principal "Función y operación" Secciones 4 a 7

9. Menú de mantenimiento
Nota: El menú de mantenimiento es para el personal de instalación y depuración, opere con precaución
-Cómo entrar en el menú de mantenimiento
Hay 2 formas de entrar en el menú de mantenimiento:
1: La cerradura de la puerta está en estado de fábrica, Active el teclado, presione 888 # contraseña de mantenimiento o presione 9998 8 777 # para ingresar al menú de mantenimiento
-Dirección del motor
Ingrese al "Menú de mantenimiento", seleccione "Dirección del motor" y configure la rotación hacia adelante y hacia atrás del motor para satisfacer las necesidades de apertura de puertas en diferentes direcciones (izquierda o derecha). Después de la configuración, la transmisión de voz: "Configuración exitosa"
-Tiempo de voz
Puede elegir el tiempo de inversión de la perilla de emergencia cuando el pestillo oblicuo aparece cuando abre la puerta de acuerdo con sus propios requisitos. (Nota: la unidad de tiempo de inversión es: segundos, el valor predeterminado es 0,1 s). La configuración de tiempo corresponde a las teclas numéricas, por ejemplo, presione "1" para configurar el tiempo en 0,1 segundos y presione "2" para configurar el tiempo en 0,2 segundos; excepto por el número "0", seleccione el tiempo deseado de "1 - 9", que es de 0,1 a 0,9 segundos. Después de configurar la hora, por ejemplo, seleccione "11" para la transmisión de voz: "0,1 segundos, la configuración es exitosa"

- Bloquear en su lugar
La cerradura inteligente puede bloquear la puerta en su lugar o deshabilitar la función de bloqueo en su lugar. Después de que la configuración sea exitosa, la voz transmitirá: "La configuración es exitosa", y puede comenzar a usar esta función.
Nota: El modo de bloqueo en posición solo es compatible con cerraduras de puertas equipadas con un módulo geomagnético, de lo contrario, anunciará la falla de configuración
-Modo de prueba automático
Cuando la cerradura de la puerta necesite ingresar a la prueba de envejecimiento, active el teclado y presione la contraseña de mantenimiento 999 # para ingresar al modo de prueba automática

10. Restablecimiento de fábrica
Mantenga presionado el botón "SET" en el panel posterior durante 5 segundos, el sistema ingresará al estado de restauración a la configuración de fábrica y se borrarán todos los registros e información de desbloqueo. Después del éxito, la contraseña inicial es 123456 (para verificación del administrador)

11. Otras instrucciones
-Si se ingresa la contraseña incorrecta continuamente más de 5 veces en cinco minutos, el teclado se bloqueará durante 90 segundos y el sistema no responderá a ninguna operación dentro de los 90 segundos
-Función anti-mirada de contraseña: cuando se abre la contraseña, ingrese la contraseña de la siguiente manera: XXX contraseña XXX; puede agregar algunos códigos irrelevantes antes y después de la contraseña, y luego presione # para confirmar. La contraseña debe incluirse en lo que se ingresa

-El sistema saldrá automáticamente si no hay operación por más de 12 segundos cada vez

-Después de que el voltaje sea inferior a 6,9 V, se activará automáticamente cada vez que se desbloquee. Después de la alarma, la cerradura de la puerta se puede desbloquear 200 veces. Si se excede el número de veces, se prohibirá el desbloqueo. Asegúrese de reemplazar el batería nueva antes de desbloquear el número de veces

Procedimiento de instalación

1. Dibuje una línea central horizontal en los lados interior y exterior de la puerta desde el extremo inferior a la altura requerida (por ejemplo: 1 m)
2. Doble la plantilla de instalación, alinee la línea central de la manija de la plantilla de instalación con la línea horizontal de la puerta y dibuje las líneas de los orificios en la parte frontal y lateral de la puerta según lo requiera la plantilla

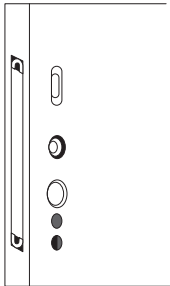

Apertura y ranurado

1. Perfore para hacer los orificios de montaje donde se marcó mediante la plantilla de instalación
2. Ranurado: use herramientas como un taladro y una sierra de alambre para abrir las ranuras de la placa lateral, los orificios de los postes y bloquear las ranuras del cuerpo en el lado de la puerta

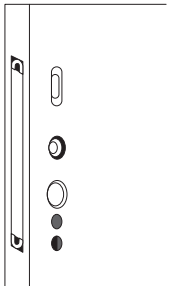

Instalación del cuerpo de la cerradura

1. Instale el cuerpo de la cerradura en la puerta, preste atención para que los orificios de la puerta coincidan con la cerradura
 2. Apriete el cuerpo de la cerradura con los tornillos
- Atención:** Asegúrese de que la lengüeta de bloqueo cierre la puerta en la dirección correcta y compruebe que el cabezal de la cerradura pueda abrir la cerradura sin problemas con la llave

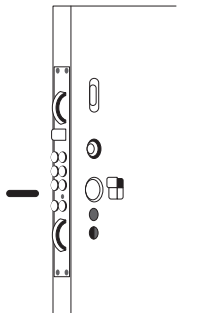

EN

Introduction

For security protection and the modern management needs of smart residences, offices, and communities, we have launched a fingerprint + card + password door lock module. It adopts advanced fingerprint recognition, contactless card swipe, and password as the door key, and it has a variety of door opening modes to choose from, which is more flexible, more convenient, and safer

The addition and deletion of fingerprints and passwords are managed based on unlock numbers, and the corresponding numbers can be fingerprints, passwords, or remote control (optional)

Password type	Quantity	Number range	Observations
administrator	9	1 ~ 9	The administrator can be a fingerprint, a card, or a password
general user	291	10 ~ 300	Ordinary users can be fingerprint, cards, password, or remote controllers

Advantages and characteristics of the product

- You can use a fingerprint, a card, or a password to open the door
- It supports remote control to open the door; efficient and convenient
- A variety of door opening modes are available, which strengthens the security level of the door lock
- Add and remove users using number-based management.
- Combination unlock and dual functions to make the door lock more secure
- With an anti-spying password function.
- Power-on self-test, intelligent identification function module, fast matching functions, such as fingerprint + password or magnetic card + password, etc
- With an unlock record query function, be aware of the use of the door locks
- All components are made of internationally recognized brand products, with stable and reliable quality

Technical parameters

Power supply	7.4 V 3200 mAh lithium battery
Stand by current consumption	<65 mA
Numero de fingerprints when opening the door	<=300 groups (9 administrators, 291 users)
Numero de passwords to open the door	<=300 groups (9 administrators, 291 users)
Resolution	500 dpi
Rejection rate	≤0.15%
Falsehood rate	≤0.00004%
Operating temperature	-10 °C ~ 60 °C
Relative humidity	20% a 93%

Functionality and Operation

1. Initial state

The factory password is "123456" to open the door. After entering the administrator information, the password "123456" will be deleted automatically.

2. General rules of operation

We will enter the management fingerprint, management password or management card collectively as a verification manager. The "#" key is the confirmation key or the menu function key. The "*" key is the delete/backspace key, when entering the password, short press to delete.

3. Enter door lock function management (no network mode).

On the initial state, please press "*" + "#" or directly press the "Set" configuration key on the rear panel to prompt the administrator to log in after the touch screen, card or password lights up. After the addition is successful, it will automatically enter the door lock management function, and voice broadcast: "Number 001 has been added successfully", you can enter the door lock function management, as shown in the figure:

- Voice broadcast sequence
- Voice broadcast: Add user
 - Voice broadcast: Delete user
 - Voice broadcast: Door lock setup
 - Voice broadcast: Add administrator

4. Add user

Add user information. It can be a fingerprint, card, password, or remote control. After entering the function, press the screen and follow the voice prompts to operate. The display shows: "ID: 010, enter unlock information",

and the voice prompts: "Enter the fingerprint, card, password, or remote you want to add". After the addition is successful, you can continue adding unlock information.

Note: During the input process, the input number directly presses "#" to confirm the input sequence. Neither the fingerprint nor the password can be entered repeatedly, and the number of password digits is 6 to 10. Remotes cannot be deleted individually by number but can only be deleted by group to delete all remotes or all common users. The remote control is optional

5. Delete user

Delete user information. It can be a fingerprint, card, password, or remote control. After entering the function, press the screen and follow the voice prompts to operate. The display shows: "Enter the number to be deleted or unlock information", and the voice message: "Enter the number, fingerprint, card, password or remote control to be deleted", after entering the number to be deleted, please press "*" or # in the following interface key to confirm whether to delete: press "*" to select, "x" to return to the previous interface, press # to select "v" to confirm the deletion.

6. Door lock settings

After entering the function, press the screen and follow the voice prompts to operate. The display shows: "1. Function setup, 2. Volume adjustment, 3. Language setup, 4. Time setup".

- Voice broadcast sequence:
- Voice broadcast: "1. Function setup"
 - Voice broadcast: "2. Volume adjustment"
 - Voice broadcast: "3. Language setup"

(1) Function setup

The function settings can open or close, activating the two-factor authentication of the unlock information, tamper-proof alarm, and silent mode. Press the "#" key to repeat the voice prompt.

Voice broadcast sequence:

- 1: Voice broadcast: "1. Activate the two-factor authentication"
- 2: Voice broadcast: "2. Turn on the anti-theft alarm"
- 3: Voice broadcast: "3. Activate silent mode"

Close function:

- Voice broadcast sequence:
- 1: Voice broadcast: "1. Deactivate the two-factor authentication"
 - 2: Voice broadcast: "2. Turn off the anti-theft alarm"
 - 3: Voice broadcast: "3. Deactivate silent mode"

(2) Volume adjustment

Volume adjustment can adjust the volume of the door lock voice. After entering the interface, press the indicator to select button 1 or button 2 to adjust, and the volume will increase or decrease accordingly. Press the "#" key to repeat the voice prompt.

Voice broadcast sequence:

- 1: Voice broadcast: "1. Increase volume"
- 2: Voice broadcast: "2. Decrease volume"

(3) Language setup

The language setting can adjust the door lock transmission language and text display lines.

After entering the interface, press the indicator to select button 1 or button 2 to set Chinese mode or English mode. Press the "#" key to repeat the voice prompt.

Voice broadcast sequence:

- 1: Voice broadcast: "1. Chinese"
- 2: Voice broadcast: "2. English"

(4) Time setup

The time setup can adjust the time of the door lock system. After entering the interface, the door lock first displays and transmits the current time, and then enters the time-setting interface after completion. Completed, the voice will indicate "Setting successful" after a successful setup

(5) Record query

Enter the record query page, here you can check/add/delete users and unlock records.

(6) Initialization

The system can be initialized in the menu After initialization, the door lock can be unlocked with the password 123456

Press "*" to select "x" to return to the previous interface, and press # to select "r" to confirm the system initialization

7. Add administrator

Add administrator information. It can be a fingerprint, card, or password. After entering the function, press the screen and follow the voice prompts to operate. The display shows: "ID: 002, enter unlock information", and the voice prompts: "Enter fingerprint, card, or password to add". After the addition is successful, you can continue to add admin information

Note: During the input process, the input number directly presses "#" to confirm the input sequence. Neither the fingerprint nor the password can be entered repeatedly. The length of the passwords is 6 to 10 digits

8. Enter door lock function management (network mode)

The wireless setting mode takes effect after the door lock connects to the network module. After entering the door lock function management, a separate interface different from the no-network mode will pop up to select the network.

Voice broadcast sequence:

- 1: Voice broadcast: "1. Wireless Settings"
- 2: Voice broadcast: "2. Door lock function"

(1) Wireless settings (optional function)

After successfully verifying the information of the administrator, after entering the door lock function management, press the button to select 1 to enter the interface for adding network devices, and then you can perform

network operations.

To connect to the Internet, select 1 to add a connected device.

When leaving the network, select 2 to remove the devices on the network.

(2) Door lock function
The operation of the door lock function item is the same as the operation in off-network mode. You can operate it according to your method. For the specific operation, please refer to the second main item "Functionality and operation" Sections 4 to 7

9. Maintenance menu

Note: The maintenance menu is for installation and debugging personnel, please operate with caution.

- How to enter the maintenance menu

There are 2 ways to enter the maintenance menu:

- 1: The door lock is in factory state, Activate the keypad, press 888 # (maintenance password), or press 9998 8 777 # to enter the maintenance menu
- Motor direction

Enter the "Maintenance Menu", select "Motor Direction" and set the forward and reverse rotation of the motor to meet the needs of opening doors in different directions (left or right). After this setting, the voice broadcast will state: "Successful configuration"

- Voice time

You can choose the reversing time of the emergency knob when the oblique latch appears when you open the door according to your own requirements.

(Note: the unit of reversal time is seconds, and the default value is 0.1 s.)

The time setting corresponds to the number pad, for example, press "1" to set the time to 0.1 seconds, and press "2" to set the time to 0.2 seconds; except for the number "0", select the desired time from "1 - 9", which is 0.1 to 0.9 seconds. After setting the time, for example, select "1" for voice transmission: "0.1 seconds, setup is successful"

- Lock in place

The smart lock can lock the door in place or disable the lock function in place. After the setting is successful, the voice will broadcast: "Setting is successful", and you can start to use this function.

Note: Lock-in-position mode is only compatible with door locks equipped with a geomagnetic module, otherwise it will announce a setting failure.

- Automatic test mode

When the door lock needs to enter the aging test, activate the keypad, and press the maintenance password 999 # to enter the automatic test mode

10. Factory reset

Press and hold the "SET" button on the rear panel for 5 seconds, the system will enter the state of restoration to factory settings, and all unlock records and information will be cleared. After success, the initial password is 123456 (for admin verification)

11. Other instructions

- If the wrong password is entered continuously more than 5 times within five minutes, the keypad will be locked for 90 seconds, and the system will not respond to any operation during those 90 seconds.

- Password anti-peek function: when the password is opened, please enter the password as follows: XXX password XXX; you can add some irrelevant codes before and after the password, and then press # to confirm. The password must be included in what is entered

- The system will exit automatically if there is no operation for more than 12 seconds each time.

- When the voltage is lower than 6.9V, it will automatically activate every time it is unlocked. After the alarm, the door lock can be unlocked 200 times. If the number of times is exceeded, unlocking will be prohibited. Be sure to replace the new battery before unlocking the aforementioned amount of times.

Installation procedure

1. Draw a horizontal center line on the inner and outer sides of the door from the bottom end at the required height (for example 1m)
2. Bend the installation template, align the center line of the installation template handle with the horizontal line of the door, and draw the hole lines on the front and side of the door as required by the template.

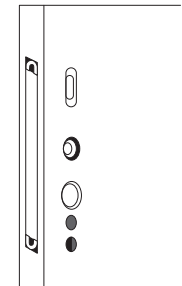

Opening and grooving

1. Drill to make the mounting holes on the markings of the installation template
2. Slotting – Use tools such as a drill and wire saw to open the side plate slots, post holes, and block body slots on the door side.

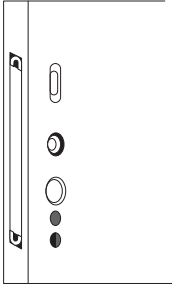

Lock body installation

1. Install the lock body on the door, pay attention so that the holes on the door match the lock.

2. Tighten the lock body with the screws.

Notice: Make sure the lock tab closes the door in the right direction, and check that the lock head can open the lock smoothly with the key.

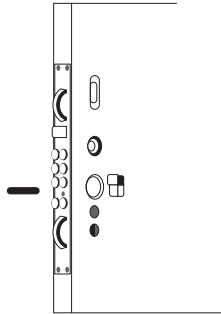

PRINT TO REAL SCALE (NOT LETTER SIZE)

tecnolite®

